

BRAUMANN+SCHMIDT GmbH

Fachbuchhandel für Schule und Beruf seit 1983

Tische - Stühle - Schränke - Ausstattung

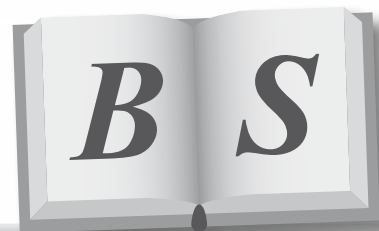

Bücher aller Verlage * Spielen * Lernen * Bastel- und Kunstmaterial * Montessori * Musikinstrumente * Sportartikel
Essgeschirr und Besteck * Möbel * Tafeln * Zeichengeräte * BIO-Modelle * Experimente * Vorschule und vieles mehr ...

Möbel
Einrichtung
Audiogeräte

Schulmöbelkatalog



Top-Empfehlungen!



Qualität & Komfort
in jedem Detail

Betzold-
„Chillo“-Serie
auf den Seiten
82 - 86



Betzold-
„essBAR“-Serie
auf den Seiten
59 - 64



Flexeo®-
Office-Serie
auf den Seiten
232 - 243



Betzold
Langwandtafeln
auf der
Seite 288



Inhaltsübersicht



Arbeitsplätze für Klassen- & Fachräume

Schülerstühle & -tische, Lehrerstühle & -tische, Fachraumstühle & Werkbänke, Mehrzwecktische

4 - 44



Schallschutz, Pausen- & Polstermöbel

Schallschutz, Lounge- & Pausenmöbel, Polstermöbel & Sitzsäcke, Outdoor

45 - 102



Schränke & Regale

Hochschränke, Garagenschränke, mittelhohe Schränke, Unterschränke, Aufsatzschränke, Hochregale, Ecklösungen, mittelhohe Regale, Rollcontainer, Themenschränke

103 - 208



Garderobe & Aufbewahrung

Garderoben, Ordnungshelfer, Stahl- & Schließfachschränke, Papieraufbewahrung & Materialwagen

209 - 231



Büro & Sekretariat

Flexeo®-Office-Büromöbel, Bürostühle, Bürotische, Schneiden & Laminieren

232 - 269



Erste Hilfe, Sicherheit & Lärmschutz

Erste Hilfe, CO₂-Messgeräte, Luftfilter, Lärmschutz

270 - 275

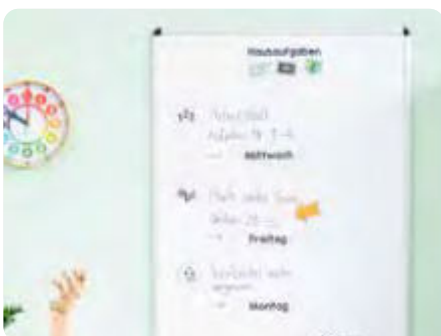

Tafeln & Präsentation

Tafeln, Whiteboards, Tafel- & Moderationszubehör, Präsentationsmöbel, Stellwände, Schaukästen, Vitrinen

276 - 313



Projektion, Audio & Technik

Interaktive Bildschirme, VR, Tablets, 3D-Druck, Lasercutter & Plotter, Projektion, Audio

315 - 342

Arbeitsplätze für Klassen- & Fachräume

- Schülerstühle & -tische
- Lehrerstühle & -tische

- Fachraumstühle & Werkbänke
- Mehrzwecktische



Schülertische
& -stühle
auf den
Seiten 8 - 30

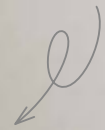

Informationen Tische & Stühle (zu den Seiten 8 - 15, 18 - 24, 32 - 33, 40 - 44)

Sitzträger

- geschlossen:** sehr robust und widerstandsfähig
offen (mit Knierolle): passt sich der Beinform an und ist dadurch bequemer

Fußgleiter

- Kunststoff:** optimal bei Fliesen, Teppich und Linoleum
Filz: optimal bei Parkett, Laminat und Holzböden, stoßdämpfend und geräuscharm



geschlossen



offen (mit Knierolle)



Kunststoffgleiter



Filzgleiter

Die Grundregeln des ergonomischen Sitzens



- Die Füße berühren fest den Boden.
- Die Oberschenkel liegen waagrecht auf der Sitzfläche auf.
- Unter- und Oberschenkel bilden einen Winkel von mindestens 90°.
- aufrechte und gerade Sitzhaltung

StuhlfüÙe

- U-Fuß:** ermöglicht viel Beinfreiheit
Doppel-U-Fuß: extrem robust – unverwundlich
C-Fuß: optischer Hingucker, klassisch, zeitlos
Freischwinger: dynamisch durch leicht federn- des Gestell

Fußraste:

- anpassbar an unterschiedliche Körpergrößen, ermöglicht Lernenden und Lehrkräften, bequem und auf Augenhöhe zusammenzuarbeiten, optimal für jahrgangsübergreifenden Unterricht.



U-Fuß



Doppel-U-Fuß



C-Fuß



Freischwinger



Fußraste

Größentabelle nach DIN 1729-1/2

Größenklasse	0	1	2	3	4	5	6	7
Farbkennzeichnung	Weiß	Orange	Violett	Gelb	Rot	Grün	Blau	Braun
Bereich	Krippe	Krippe/ Kindergarten	Kindergarten/ Grundschule	Kindergarten/ Grundschule	Grundschule	Grundschule/ Sek I	Sek I/II	Sek I/II
Klassenstufe	Krippe	Krippe/ Kindergarten	1	2 - 3	3 - 4	4 - 6	5 - 13	9 - 13
Ø Alter der Kinder	1 - 3	1 - 3	3 - 6	6 - 9	9 - 10	10 - 12	10 - 16	ab 15
Körpergröße in cm (ohne Schuhe)	80 - 95	93 - 116	108 - 121	119 - 142	133 - 159	146 - 176,5	159 - 188	174 - 207
Ø Körpergröße in cm	90	105	120	135	150	165	180	
Höhe der Sitzfläche in cm	22	26	30	34	38	42	46	51
Effektive Sitztiefe in cm	22,5	25	27	30	34	38	42	46
Sitzbreite (mindestens) in cm	21	24	28	32	34	36	38	40
Höhe Tischplatte in cm	40	46	52 - 53	58 - 59	64	70 - 71	76	82
Mindesttiefe der Tischplatte in cm		50 ¹⁾	50 ¹⁾	50 ¹⁾	50	50	50	50
Mindestlänge der Tischplatte je Person in cm		60 ²⁾	60 ²⁾	60 ²⁾	60 ²⁾	60	60	60

1) Kann bis auf 40 cm reduziert werden (nur, wenn aufgrund der Schulraumbedingungen erforderlich).

2) Kann bis auf 55 cm reduziert werden (nur, wenn aufgrund der Schulraumbedingungen erforderlich).

Toleranzwert!
Kann +/- 1 cm schwanken

Größenangaben für Schülertische & -stühle

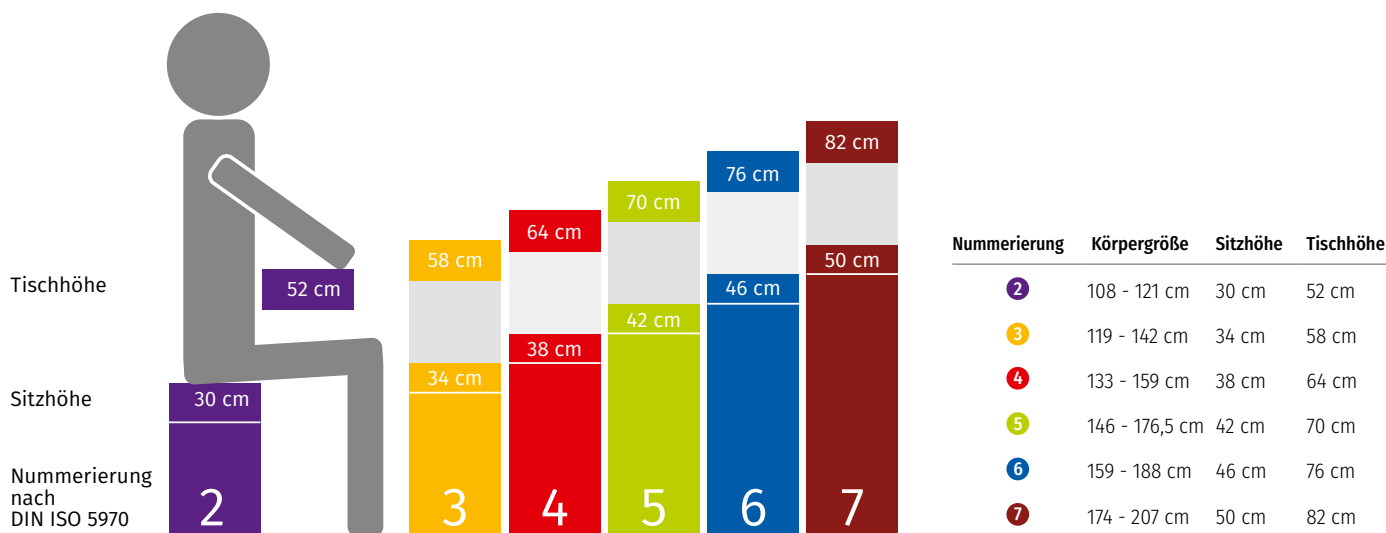

Informationen Tische & Stühle (zu den Seiten 8 - 15, 18 - 24, 32 - 33, 40 - 44)

Tischplattenarten

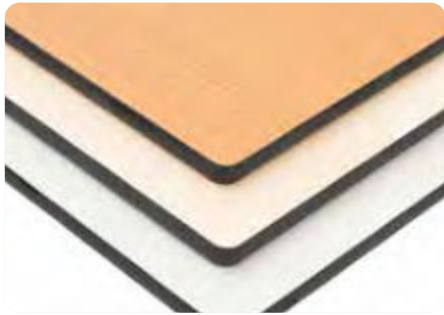

Vollkernplatte

Die Vollkern- oder HPL-Platte (High Pressure Laminate) ist die haltbarste Tischplatte. Sie ist absolut unempfindlich gegen Schläge, Sonne und Wasser. Diese Platten sind nur unter Anwendung allergrößter Gewalt und mit Hilfsmitteln zu beschädigen. Dabei sind sie absolut pflegeleicht.

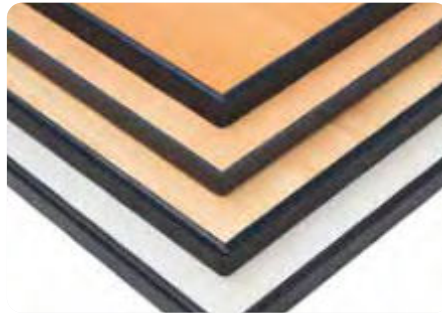

Tischplatte mit PU-Kante

MDF (mitteldichte Faserplatte), 22 mm stark mit einer Kante aus PUR-Gießharz. Die Kante wird in einer großen Form gegossen und verbindet sich unter Wärme und Druck unlösbar mit der Tischplatte. Sie ist enorm widerstandsfähig und hält starke Schläge und Stöße aus. Für Schülertische empfehlen wir Tische mit PU-Kante oder Vollkernplatte.

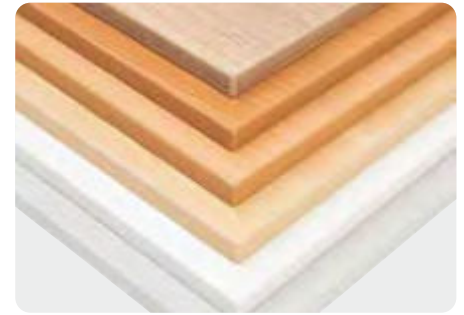

Tischplatte mit ABS-Kante

Die Kante ist dekorgleich mit der Tischplatte und wird mit dieser seitlich unter Druck verklebt. Sie schützt vor Schmutz und Feuchtigkeit. Die Tischplatten aus MDF (mitteldichte Faserplatte) sind 19 mm stark und melaminbeschichtet, also kratzfest und leicht zu reinigen. Die Kanten halten leichte Stöße aus.

Stahl-Farben

Alle Stahlteile sind hochwertige Möbelprofilrohre (mind. 1,5 mm Wandstärke). Der Lackauftrag findet im absolut umweltfreundlichen elektrostatischen Pulverbeschichtungsverfahren statt: kratz- und stoßfeste Oberfläche, Schichtdicke 50 - 75 µm



RAL 1018
Zinkgelb



RAL 3000
Feuerrot



RAL 3004
Purpurrot



RAL 5015
Himmelblau



RAL 6010
Grasgrün

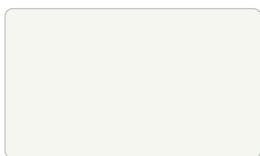

RAL 9016
Verkehrsweiß



RAL 7035
Lichtgrau



RAL 9006
Weißaluminium



RAL 7006
Beige grau (10 % Aufpreis)



RAL 7016
Anthrazit (10 % Aufpreis)

Polsterfarben – Webstoff Advantage

Verwendungszweck: für den Indoorbereich in Schulen und Kindergärten geeignet, sehr robust

Material: 60 % Polypropylen, 30 % Wolle, 10 % Viskose

Gewicht: 385 g/m²

Lichtehtheit: 5 (ISO 105 - B02)

Reibechtheit nass: 3/4, trocken: 4 (ISO 105 - X12)

Feuerbeständigkeit: flammhemmend nach EN 1021 - 1 (Zigarettentest), EN 1021 - 2 (Streichholztest)

Advantage ist ein Webstoff und kein Druckstoff. Das bedeutet, dass die Stoffe über eine hohe Farbechtheit verfügen. Extreme Verschleißresistenz und kein Abfärben



Mineral



Tawny



Wine



Grape



Trident



Aqua



Granite



Nightshade



Graphite



Black



Leichte Farbabweichungen druckbedingt möglich

Schülerstühle & -tische



Abb.: Tischplatte Ahorn Honig, PU-Kante schwarz, Stahlfarbe RAL 3004



01 | Zweier-Schülertisch, C-Fuß

Der besonders stabile Zweier-Schülertisch mit elegantem C-Fuß lässt sich optimal mit anderen Tischen kombinieren. Die ABS-Kunststoffkappen an den Füßen reduzieren Geräusche beim Verschieben und schonen zudem den Fußboden. Mit Taschenhaken an den Seiten
 B x T: 130 x 55 cm, Tischhöhe wählbar: 58 - 82 cm
 Material: Holz, Stahl, Kunststoff
 Alle Hersteller-ID: H-10814 (Seite 344)

Zweier-Schülertisch ohne Drahtkorblagen

767931H52# + Tischhöhe + Tischplatte + Stahlfarbe + Fußgleiter ab 137,77 / **163,95 €**

Zweier-Schülertisch mit Drahtkorblagen

767933H52# + Tischhöhe + Tischplatte + Stahlfarbe + Fußgleiter ab 163,82 / **194,95 €**

Bitte Tischhöhe, Tischplatte, Stahlfarbe und Fußgleiter angeben!

02 | Einer-Schülertisch, C-Fuß

Der besonders robuste Einer-Schülertisch mit elegantem C-Fuß ist optimal, um die Sitzordnung schnell anzupassen. Die ABS-Kunststoffkappen an den Füßen sorgen für ein geräuscharmes Verschieben und schonen den Fußboden. An der Seite lässt sich die Schultasche bequem an einem Haken aufhängen.
 B x T: 70 x 55 cm, Tischhöhe wählbar: 58 - 82 cm
 Material: Holz, Stahl, Kunststoff
 Alle Hersteller-ID: H-10814 (Seite 344)

Bitte Tischhöhe, Tischplatte, Stahlfarbe und Fußgleiter angeben!

Einer-Schülertisch ohne Drahtkorblage

767927H52# + Tischhöhe + Tischplatte + Stahlfarbe + Fußgleiter ab 129,37 / **153,95 €**

Einer-Schülertisch mit Drahtkorblage

767929H52# + Tischhöhe + Tischplatte + Stahlfarbe + Fußgleiter ab 142,82 / **169,95 €**

Bitte Tischhöhe, Tischplatte, Stahlfarbe und Fußgleiter angeben!

Gleich mitbestellen:

03 | Gewichtstier „Gecco“

Die beschwerte Echse hilft Kindern, Stress abzubauen und Wohlbefinden zu fördern, indem sie um den Hals gehängt oder auf den Schoß gelegt wird. Das pflegeleichte und langlebige Gewichtstier unterstützt emotionale Stabilität und schafft eine harmonische Lernumgebung. Handwäsche
 H x B x T: 5 x 50 x 36 cm
 Material: Textil (100 % Polyester), Ton
 Hersteller-ID: H-10592 (Seite 344)

770501H52* Stück 50,34 / **59,90 €**

Bitte wählen Sie aus:

Variante: Tischhöhe

- 3 Höhe 58 cm
 - 4 Höhe 64 cm
 - 5 Höhe 70 cm
 - 6 Höhe 76 cm
 - 7 Höhe 82 cm
- 4,20 / 5,- € Aufpreis

Variante: Tischplatte



*Aufpreise: PU-Kante schwarz 4,20 / 5,- € Aufpreis
 Vollkernplatte 126,05 / 150,- € Aufpreis

Variante: Stahlfarbe

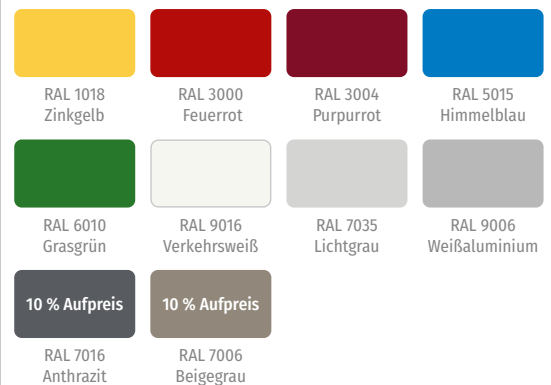

Variante: Fußgleiter





höhenverstellbar

Abb.: Tischplatte Weiß, ABS-Kante, Stahlfarbe RAL 7035

Einer-Schülertisch, C-Fuß, höhenverstellbar

Der sehr stabile Einer-Schülertisch lässt sich leicht und einfach verschieben und mit anderen Tischen kombinieren. Dank der ABS-Kunststoffkappen an den Füßen geht das Verschieben geräuschlos vor sich und der Boden wird geschont. Mit Taschenhaken an den Seiten B x T: 70 x 55 cm

Tischhöhe verstellbar: 58 - 82 cm (3 + 4 + 5 + 6 + 7)

Material: Holz, Stahl, Kunststoff
Alle Hersteller-ID: H-10814 (Seite 344)

Einer-Schülertisch ohne Drahtkorblage

767928H52# + Tischplatte + Stahlfarbe + Fußgleiter ab 232,77 / 277,- €

Einer-Schülertisch mit Drahtkorblage

767930H52# + Tischplatte + Stahlfarbe + Fußgleiter ab 248,74 / 296,- €

Bitte Tischplatte, Stahlfarbe und Fußgleiter angeben!



Zweier-Schülertisch, C-Fuß, höhenverstellbar

Der besonders stabile Zweier-Schülertisch mit elegantem C-Fuß lässt sich in 5 Stufen höhenverstellen (mittels Innensechskantschraube). Mit ABS-Kunststoffkappen zur Geräuschreduzierung und zum Schonen des Bodens. Inkl. Taschenhaken an den Seiten B x T: 130 x 55 cm

Tischhöhe verstellbar: 58 - 82 cm (3 + 4 + 5 + 6 + 7)

Material: Holz, Stahl, Kunststoff
Alle Hersteller-ID: H-10814 (Seite 344)

Zweier-Schülertisch ohne Drahtkorblagen

767932H52# + Tischplatte + Stahlfarbe + Fußgleiter ab 241,18 / 287,- €

Zweier-Schülertisch mit Drahtkorblagen

767934H52# + Tischplatte + Stahlfarbe + Fußgleiter ab 267,23 / 318,- €

Bitte Tischplatte, Stahlfarbe und Fußgleiter angeben!



Abb.: Tischplatte Weiß, ABS-Kante, Stahlfarbe RAL 7035

Bitte wählen Sie aus:

Variante: Tischplatte

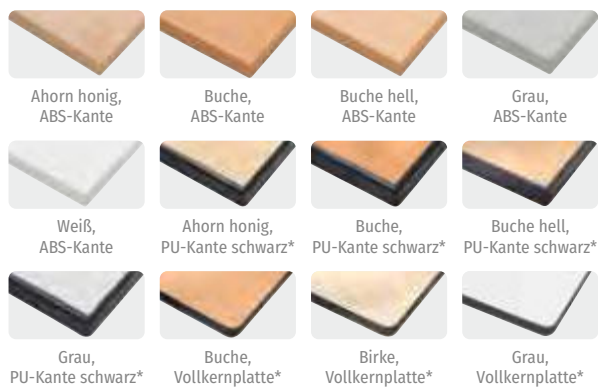

*Aufpreise: PU-Kante schwarz 4,20 / 5,- € Aufpreis
Vollkernplatte 126,05 / 150,- € Aufpreis

Variante: Stahlfarbe

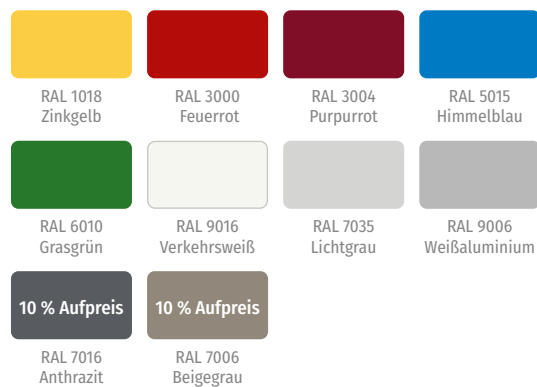

Variante: Fußgleiter



Schülerstühle & -tische



Abb.: Tischplatte Weiß, ABS-Kante, Stahlfarbe RAL 7006

Einer-Schülertisch, L-Fuß

Robuster Einzeltisch mit L-Fuß für flexible Raumgestaltung und Stabilität. Der Tisch verfügt über Schutzkappen an den Tischfüßen und einen praktischen Taschenhaken für geordnete Aufbewahrung. Das Stahlgestell ist mit einer kratz- und stoßfesten Oberfläche versehen.

B x T: 70 x 55 cm, Tischhöhe wählbar: 58 - 82 cm

Material: Holz, Stahl, Kunststoff
Alle Hersteller-ID: H-10814 (Seite 344)

Zweier-Schülertisch, L-Fuß

Der Tisch mit L-Fuß bietet Platz für 2 Personen und ist mit seinem starken L-Stahl-Rahmen und einer zusätzlichen Querstrebe besonders robust. Inklusive Schutzkappen zur Schonung des Fußbodens und zur Geräuschreduktion. Inkl. Taschenhaken an den Seiten

B x T: 130 x 55 cm, Tischhöhe wählbar: 58 - 82 cm

Material: Holz, Stahl, Kunststoff
Alle Hersteller-ID: H-10814 (Seite 344)

Einer-Schülertisch ohne Drahtkorblage

767919H52# + Tischhöhe + Tischplatte + Stahlfarbe + Fußgleiter ab 129,37 / **153,95 €**

Zweier-Schülertisch ohne Drahtkorblagen

767923H52# + Tischhöhe + Tischplatte + Stahlfarbe + Fußgleiter ab 137,77 / **163,95 €**

Einer-Schülertisch mit Drahtkorblage

767921H52# + Tischhöhe + Tischplatte + Stahlfarbe + Fußgleiter ab 146,18 / **173,95 €**

Zweier-Schülertisch mit Drahtkorblagen

767925H52# + Tischhöhe + Tischplatte + Stahlfarbe + Fußgleiter ab 163,82 / **194,95 €**

Bitte Tischhöhe, Tischplatte, Stahlfarbe und Fußgleiter angeben!

Bitte Tischhöhe, Tischplatte, Stahlfarbe und Fußgleiter angeben!

Bitte wählen Sie aus:

Variante: Tischhöhe

- 3 Höhe 58 cm
- 4 Höhe 64 cm
- 5 Höhe 70 cm
- 6 Höhe 76 cm
- 7 Höhe 82 cm
4,20 / 5,- € Aufpreis

Variante: Tischplatte



*Aufpreise: PU-Kante schwarz 4,20 / 5,- € Aufpreis
Vollkernplatte 126,05 / 150,- € Aufpreis

Variante: Stahlfarbe

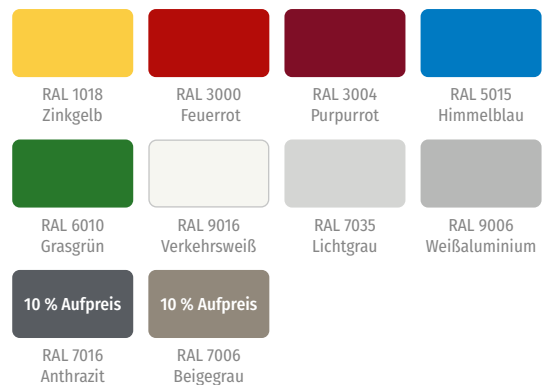

Variante: Fußgleiter





höhenverstellbar

Abb.: Tischplatte Weiß, ABS-Kante, Stahlfarbe RAL 7006

Einer-Schülertisch, L-Fuß, höhenverstellbar

Der Einzeltisch mit L-Fuß ist robust und flexibel für die vielseitige Raumgestaltung in Schulen. Die Höhenverstellbarkeit ermöglicht individuellen Komfort und fördert eine ergonomisch korrekte Sitzhaltung. Praktische Funktionen wie ein Taschenhaken sorgen für einen organisierten Arbeitsplatz.

B x T: 70 x 55 cm

Tischhöhe verstellbar: 58 - 82 cm (3 + 4 + 5 + 6 + 7)

Material: Holz, Stahl, Kunststoff
Alle Hersteller-ID: H-10814 (Seite 344)

Einer-Schülertisch ohne Drahtkorblage

767920H52# + Tischplatte + Stahlfarbe + Fußgleiter ab 215,13 / **256,- €**

Einer-Schülertisch mit Drahtkorblage

767922H52# + Tischplatte + Stahlfarbe + Fußgleiter ab 226,05 / **269,- €**

Bitte Tischplatte, Stahlfarbe und Fußgleiter angeben!



made in Germany

Weitere Details auf Anfrage

Arbeitsplätze für Klassen- & Fachräume

Zweier-Schülertisch, L-Fuß, höhenverstellbar

Der besonders stabile Zweier-Schülertisch mit elegantem C-Fuß lässt sich in 5 Stufen höhenverstellen (mittels Innensechskantschraube). Mit ABS-Kunststoffkappen zur Geräuschreduzierung und zum Schonen des Bodens. Inkl. Taschenhaken an den Seiten

B x T: 130 x 55 cm

Tischhöhe verstellbar: 58 - 82 cm (3 + 4 + 5 + 6 + 7)

Material: Holz, Stahl, Kunststoff
Alle Hersteller-ID: H-10814 (Seite 344)

Zweier-Schülertisch ohne Drahtkorblagen

767924H52# + Tischplatte + Stahlfarbe + Fußgleiter ab 223,53 / **266,- €**

Zweier-Schülertisch mit Drahtkorblagen

767926H52# + Tischplatte + Stahlfarbe + Fußgleiter ab 242,86 / **289,- €**

Bitte Tischplatte, Stahlfarbe und Fußgleiter angeben!



höhenverstellbar

Zweier-Schülertisch mit Drahtkorblagen

Abb.: Tischplatte Weiß, ABS-Kante, Stahlfarbe RAL 7006

Bitte wählen Sie aus:

Variante: Tischplatte

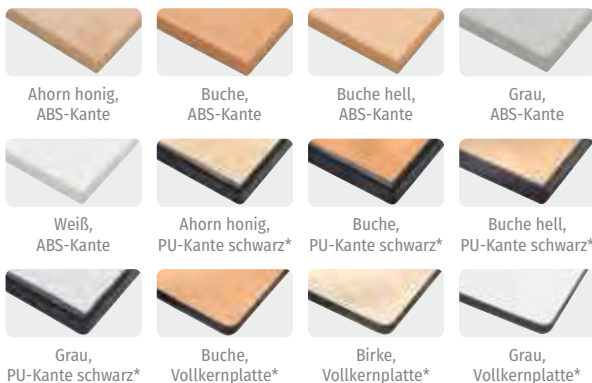

*Aufpreise: PU-Kante schwarz 4,20 / 5,- € Aufpreis
Vollkernplatte 126,05 / 150,- € Aufpreis

Variante: Stahlfarbe



Variante: Fußgleiter



Schülerstühle & -tische



made in Germany



mit Stiftmulde

einfache Höhenverstellung durch werkzeuglosen Schnellverschluss

farbige Größenkennzeichnung

Abb.: Tischplatte Buche, PU-Kante schwarz, Stahlfarbe RAL 1018

Einer-Schülertisch „Aluflex“

Von Hand höhenverstellbarer Tisch mit 3-fach neigbarer Tischplatte und Stopper an der Kante. Ablagefläche mit Stiftmulde auf der Platte, unterhalb befindet sich wahlweise ein Drahtkorb für noch mehr Stauraum. Stühle können zum Aufstuhlen in die Vorrichtung unter der Platte eingehängt werden.

B x T: 70 x 60 cm

Höhe wählbar: 58 - 70 cm bzw. 64 - 82 cm

Material: Holz, Aluminium, Kunststoff

Alle Hersteller-ID: H-10814 (Seite 344)

Einer-Schülertisch ohne Drahtkorbablage

767938H52# + Tischhöhe + Stahlfarbe + Fußgleiter ab 493,28 / **587,- €**

Einer-Schülertisch mit Drahtkorbablage

767936H52# + Tischhöhe + Stahlfarbe + Fußgleiter ab 519,33 / **618,- €**

Bitte Tischhöhe, Stahlfarbe und Fußgleiter angeben!

Zweier-Schülertisch „Aluflex“

Bequem höhenverstellbarer Zweier-Tisch mit 3-fach neigbarer Tischplatte und Stopper an der Tischkante. Ablagefläche mit 2 Stiftmulden auf der Platte. Wahlweise mit Drahtkorb unterhalb der Tischplatte. Stühle werden zum Aufstuhlen in die Vorrichtung unter der Platte gehängt.

B x T: 130 x 60 cm

Höhe wählbar: 58 - 70 cm bzw. 64 - 82 cm

Material: Holz, Aluminium, Kunststoff

Alle Hersteller-ID: H-10814 (Seite 344)

Zweier-Schülertisch ohne Drahtkorblagen

767939H52# + Tischhöhe + Stahlfarbe + Fußgleiter ab 528,57 / **629,- €**

Zweier-Schülertisch mit Drahtkorblagen

767937H52# + Tischhöhe + Stahlfarbe + Fußgleiter ab 559,66 / **666,- €**

Bitte Tischhöhe, Stahlfarbe und Fußgleiter angeben!



höhenverstellbar

neigbare Tischplatte

Bitte wählen Sie aus:

Variante: Tischhöhe

58 - 70 cm

3 + 4 + 5

64 - 82 cm

4 + 5 + 6 + 7

Variante: Stahlfarbe – Tischplatte immer in Dekor Buche, PU-Kante schwarz



RAL 1018
Zinkgelb



RAL 3000
Feuerrot



RAL 3004
Purpurrot



RAL 5015
Himmelblau



RAL 6010
Grasgrün

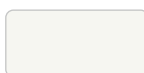

RAL 9016
Verkehrsweiß



RAL 7035
Lichtgrau



RAL 9006
Weißaluminium

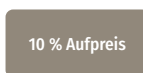

10% Aufpreis
RAL 7006
Beigegräu

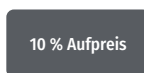

10% Aufpreis
RAL 7016
Anthrazit

Variante: Fußgleiter



Kunststoffgleiter



Filzgleiter
8,40 / 10,- € Aufpreis

Sitzfläche neigbar



Weitere Details auf Anfrage



Abb.: Stahlfarbe RAL 3004

höhenverstellbar

made in Germany



Sitzhöhe verstellbar



Abb.: Stahlfarbe RAL 1018

Aktivstuhl „Aluflex“, höhenverstellbar

Der höhenverstellbare Aluflex-Aktivstuhl sorgt täglich für eine korrekte und gesunde Körperhaltung. Die Sitzfläche lässt sich nach hinten und vorne neigen. Somit ergeben sich individuelle Sitzpositionen zum Schreiben, Lesen sowie eine Ruhe- und Zuhörhaltung.

Sitzhöhe wählbar: 34 - 42 cm bzw. 38 - 50 cm

Material: Aluminium, Holz, Kunststoff

Hersteller-ID: H-10814 (Seite 344)

766435H52# + Sitzhöhe + Stahlfarbe + Fußgleiter ab 209,24 / **249,- €**

Bitte Sitzhöhe, Stahlfarbe und Fußgleiter angeben!

Bitte wählen Sie aus:

Variante: Sitzhöhe

34 - 42 cm

3 + 4 + 5

38 - 50 cm

4 + 5 + 6 + 7

Variante: Stahlfarbe – Sitzfläche und Rückenlehne immer in Dekor Buche



RAL 1018
Zinkgelb



RAL 3000
Feuerrot



RAL 3004
Purpurrot



RAL 5015
Himmelblau



RAL 6010
Grasgrün

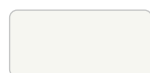

RAL 9016
Verkehrsweiß



RAL 7035
Lichtgrau



RAL 9006
Weißaluminium

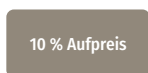

10 % Aufpreis
RAL 7006
Beige grau

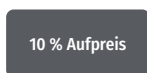

10 % Aufpreis
RAL 7016
Anthrazit

Variante: Fußgleiter



Kunststoffgleiter



Filzgleiter
5,04 / 6,- € Aufpreis

Schülerstühle & -tische



Einer-Schülertisch „Ecoflex“

Von Hand 3-fach höhenverstellbarer Tisch mit neigbarer Tischplatte und Stopper an der Kante. Ablagefläche mit Stiftmulde auf der Platte und Taschenhaken für die Schultasche
 B x T: 70 x 60 cm
 Höhe wählbar: 58 - 76 cm bzw. 64 - 82 cm
 Material: Holz, Stahl, Kunststoff
 Alle Hersteller-ID: H-10814 (Seite 344)

Einer-Schülertisch ohne Drahtkorblage

768633H52# + Tischhöhe + Stahlfarbe + Fußgleiter ab 417,65 / **497,- €**

Einer-Schülertisch mit Drahtkorblage

768632H52# + Tischhöhe + Stahlfarbe + Fußgleiter ab 427,73 / **509,- €**

Bitte Tischhöhe, Stahlfarbe und Fußgleiter angeben!

Zweier-Schülertisch „Ecoflex“

Der Tisch ist kinderleicht höhenverstellbar und bietet Platz für 2. Die Tischplatte lässt sich bequem neigen, sodass Lesen oder Arbeiten am Tablet angenehmer möglich sind. Ablagefläche mit Stiftmulde auf der Platte. Am Taschenhaken ist die Schultasche gut aufgehoben.
 B x T: 130 x 60 cm
 Höhe wählbar: 58 - 76 cm bzw. 64 - 82 cm
 Material: Holz, Stahl, Kunststoff
 Alle Hersteller-ID: H-10814 (Seite 344)

Zweier-Schülertisch ohne Drahtkorblagen

767940H52# + Tischhöhe + Stahlfarbe + Fußgleiter ab 443,70 / **528,- €**

Zweier-Schülertisch mit Drahtkorblagen

767935H52# + Tischhöhe + Stahlfarbe + Fußgleiter ab 469,75 / **559,- €**

Bitte Tischhöhe, Stahlfarbe und Fußgleiter angeben!



Abb.: Tischplatte Buche, PU-Kante schwarz, Stahlfarbe RAL 6010

„Ecoflex“ - flexibel & ergonomisch

Bitte wählen Sie aus:

Variante: Tischhöhe

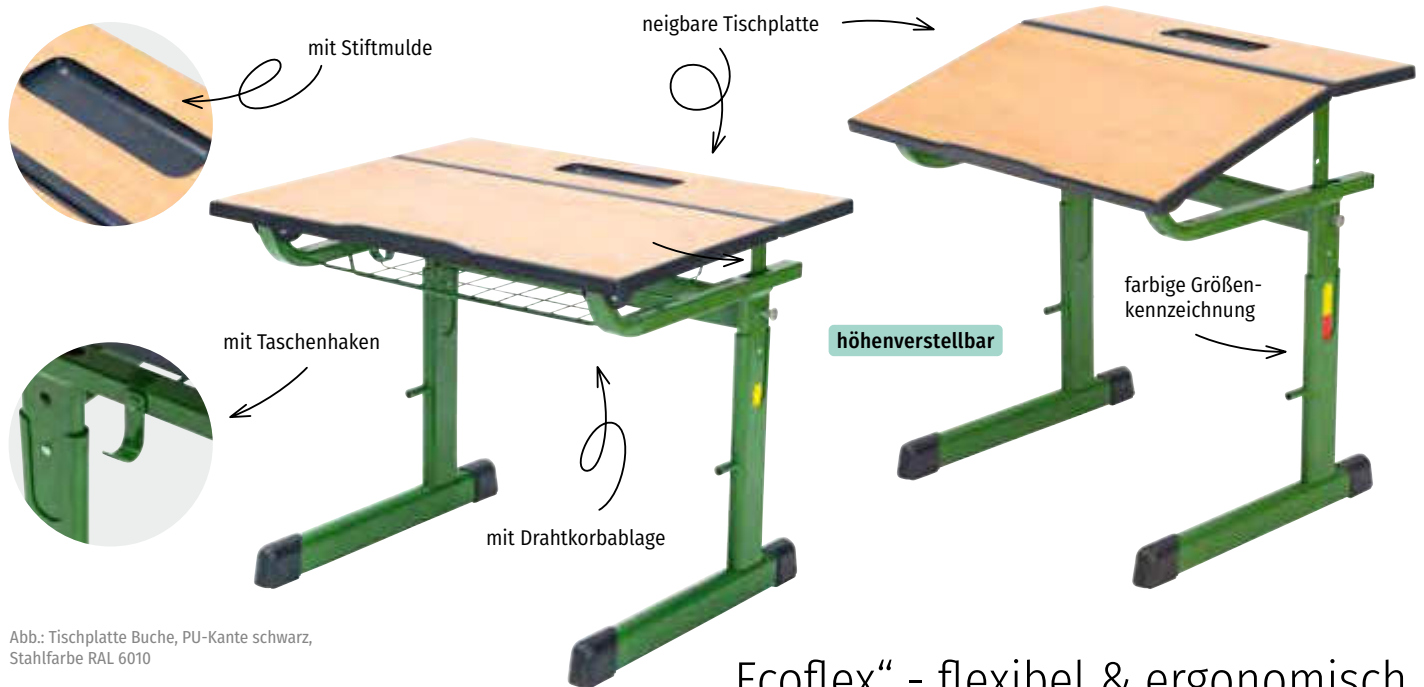
58 - 76 cm

3 + 4 + 5 + 6

64 - 82 cm

4 + 5 + 6 + 7

Variante: Stahlfarbe – Tischplatte immer in Dekor Buche, PU-Kante schwarz



RAL 1018
Zinkgelb



RAL 3000
Feuerrot



RAL 3004
Purpurrot



RAL 5015
Himmelblau



RAL 6010
Grasgrün



RAL 9016
Verkehrsweiß



RAL 7035
Lichtgrau



RAL 9006
Weißaluminium



10 % Aufpreis
RAL 7006
Beigegräu

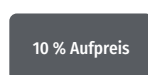

10 % Aufpreis
RAL 7016
Anthrazit

Variante: Fußgleiter



Kunststoffgleiter



Filzgleiter
8,40 / 10,- € Aufpreis

Schülerstühle & -tische



Abb.: Stahlfarbe RAL 9016

Abb.: Stahlfarbe RAL 6010

Schülerstuhl „Ecoflex“, höhenverstellbar

Der Sitz besteht aus einer ausgeformten Sitzmulde mit Knierolle. Die Rückenlehne und die Sitzfläche sind aus mehrschichtverleimtem Buchensperrholz gefertigt, um Sie jahrelang zu begleiten. Das Gestell mit robuster Schnellverstellung ermöglicht eine blitzschnelle Anpassung der Sitzhöhen.

Sitzhöhe wählbar: 34 - 42 cm bzw. 42 - 50 cm

Material: Holz, Stahl, Kunststoff

Hersteller-ID: H-10814 (Seite 344)

766437H52# + Sitzhöhe + Stahlfarbe

+ Fußgleiter

ab 134,41 / **159,95 €**

Bitte Sitzhöhe, Stahlfarbe und Fußgleiter angeben!

Bitte wählen Sie aus:

Variante: Sitzhöhe

34 - 42 cm

3 + 4 + 5

42 - 50 cm

5 + 6 + 7

Variante: Stahlfarbe – Sitzfläche und Rückenlehne immer in Dekor Buche



RAL 1018
Zinkgelb



RAL 3000
Feuerrot



RAL 3004
Purpurrot



RAL 5015
Himmelblau



RAL 6010
Grasgrün

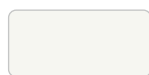

RAL 9016
Verkehrsweiß



RAL 7035
Lichtgrau



RAL 9006
Weißaluminium

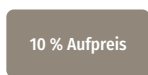

10 % Aufpreis
RAL 7006
Beigegräu

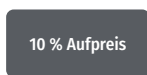

10 % Aufpreis
RAL 7016
Anthrazit

Variante: Fußgleiter



Kunststoffgleiter



Filzgleiter
5,04 / 6,- € Aufpreis

Schülerstühle & -tische



Abb.: Dekor Weiß

mit Betzold-Boxen



Rückansicht

01 | Betzold Caddy „LernFlex 1“

Für flexible Klassenräume. Egal, ob 4er-Gruppen, Einzeltische, U-Form oder andere Varianten: Der Caddy kommt mit. Dank der 4 Rollen lässt er sich einfach verschieben und findet, je nach Bedarf, einen neuen Platz. Passt zu LernFlex-1-Tischen. Inklusive Aufbewahrungsboxen, Ordnerfach und rückseitigem Regal

H x B x T Caddy: 92/110 x 46 x 60 cm

Material: Holz, Metall, Kunststoff
Hersteller-ID: H-10001 (Seite 344)

769978H52 + Höhe + Dekor ab 503,36 / **599,- €**
Bitte Höhe und Dekor (siehe Seite 16) angeben!

02 | Betzold Trapez Tisch „LernFlex 1“

Stellen Sie den Trapez Tisch einzeln, in 4er-Gruppen, in U-Form oder in anderen Varianten. Dank der 2 Rollen ist der Tisch beweglich und lässt sich bei Bedarf leicht verschieben. Für einen stabilen Stand lassen sich die beiden Rollen feststellen. Beine manuell verstellbar bei unebenen Böden

B x T: 96 x 52 cm
Material: Holz, Stahl, Kunststoff
Hersteller-ID: H-10001 (Seite 344)

769981H52# + Tischhöhe + Tischplatte + Stahlfarbe ab 326,05 / **388,- €**

Bitte Tischhöhe, Tischplatte und Stahlfarbe (siehe Seite 17) angeben!

03 | Betzold Rechteck Tisch „LernFlex 1“

Mit diesem rechteckigen Tisch gestalten Sie Klassenräume flexibel. Dank der 2 Rollen (feststellbar) ist der Tisch beweglich und lässt sich leicht verschieben. Um etwaige Unebenheiten im Fußboden auszugleichen, lassen sich die beiden anderen Beine manuell in der Höhe anpassen.

B x T: 75 x 60 cm
Material: Holz, Stahl, Kunststoff
Hersteller-ID: H-10001 (Seite 344)

769980H52# + Tischhöhe + Tischplatte + Stahlfarbe ab 234,45 / **279,- €**

Bitte Tischhöhe, Tischplatte und Stahlfarbe (siehe Seite 17) angeben!



NEU
IM KATALOG

mit 2 Rollen,
beide feststellbar

Abb.: Dekor Eiche natur,
Stahlfarbe RAL 7016

Bitte wählen Sie aus:

Variante: Höhe



92 cm

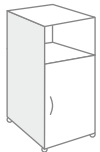

110 cm
58,82 / 70,- €
Aufpreis

Variante: Dekor



Buche hell

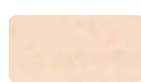

Ahorn honig



Buche dunkel



10 % Aufpreis

Eiche natur

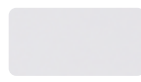

Grau



Weiß

1



Abb.: Dekor Eiche natur

NEU
IM KATALOG

01 | Betzold Caddy „LernFlex 2“

Für flexible Lernumgebungen: Der Caddy passt zu 4er-Gruppen, Einzeltischen, U-Form oder anderen Varianten. Mit seinen 4 beweglichen Rollen lässt er sich einfach verschieben und findet den perfekten Platz. Die 4 Rollen sind feststellbar, sodass der Caddy stabil steht. Passt zu LernFlex-2-Tischen
H x B x T Caddy: 92/110 x 41 x 41 cm
Material: Holz, Metall, Kunststoff
Hersteller-ID: H-10001 (Seite 344)

769979H52 + Höhe + Dekor ab 385,71 / **459,- €**
Bitte Höhe und Dekor (siehe Seite 16) angeben!



Abb.: Dekor Weiß, Stahlfarbe RAL 7035

02 | Betzold Sechsecktisch „LernFlex 2“

Der Tisch mit sechseckiger Tischplatte ist dafür gemacht, Lernen in den Klassenräumen flexibel zu gestalten. Der Tisch kann einzeln oder in 4er-Gruppen stehen. Auch andere Varianten sind möglich. Indem Sie die Höhe der Beine manuell anpassen, können Sie etwaige Unebenheiten im Fußboden ausgleichen.

B x T: 99 x 70 cm
Material: Holz, Stahl, Kunststoff
Hersteller-ID: H-10001 (Seite 344)

769982H52# + Tischhöhe + Tischplatte + Stahlfarbe ab 343,70 / **409,- €**
Bitte Tischhöhe, Tischplatte und Stahlfarbe angeben!



Abb.: Dekor Eiche natur, Stahlfarbe RAL 7006

Bitte wählen Sie aus:

Variante: Tischhöhe

- 3 Höhe 58 cm
- 4 Höhe 64 cm
- 5 Höhe 70 cm
- 6 Höhe 76 cm
- 7 Höhe 82 cm

Variante: Tischplatte

Ahorn honig, ABS-Kante	Buche, ABS-Kante	Buche hell, ABS-Kante
Weiß, ABS-Kante	Grau, ABS-Kante	Eiche, ABS-Kante 10 % Aufpreis
Buche, Vollkernplatte 126,05 / 150,- € Aufpreis	Birke, Vollkernplatte 126,05 / 150,- € Aufpreis	Grau, Vollkernplatte 126,05 / 150,- € Aufpreis

Variante: Stahlfarbe

RAL 1018 Zinkgelb	RAL 3000 Feuerrot	RAL 3004 Purpurrot	RAL 5015 Himmelblau
RAL 6010 Grasgrün	RAL 9016 Verkehrsweiß	RAL 7035 Lichtgrau	RAL 9006 Weißaluminium
10 % Aufpreis RAL 7016 Anthrazit	10 % Aufpreis RAL 7006 Beigegrau		

Schülerstühle & -tische

made in Germany



ergonomischer Schülerstuhl für Ihr Klassenzimmer

stapelbar

geschlossener Sitzträger



offener Sitzträger



höhenverstellbar

Abb.: Stahlfarbe RAL 9006

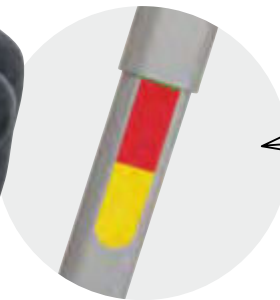

farbige Größenkennzeichnung

Schülerstuhl mit Doppel-U-Fuß, höhenverstellbar

Diesen Stuhl können Sie selbstständig an die Körpergröße Ihrer Schülerinnen und Schüler anpassen. Die 3 Sitzhöhen lassen sich mithilfe einer Innensechskantschraube mühelos einstellen. Mit Kippschutz, Aufstuhlungsschutz und Bodenschutz. Lieferung erfolgt montiert. Sitz- und Rückenfläche sind genietet. Sitzhöhe wählbar: 34 - 42 cm bzw. 38 - 46 cm bzw. 42 - 50 cm
Material: Holz, Stahl, Kunststoff
Hersteller-ID: H-10814 (Seite 344)

766433H52# + Sitzhöhe + Stahlfarbe + Sitzträger + Fußgleiter

ab 122,65 / **145,95 €**

Bitte Sitzhöhe, Stahlfarbe, Sitzträger und Fußgleiter angeben!

Bitte wählen Sie aus:

Variante: Sitzhöhe

34 - 42 cm

3 + 4 + 5

38 - 46 cm

4 + 5 + 6

42 - 50 cm

5 + 6 + 7

Variante: Stahlfarbe – Sitzfläche und Rückenlehne immer in Dekor Buche

RAL 1018 Zinkgelb	RAL 3000 Feuerrot	RAL 3004 Purpurrot	RAL 5015 Himmelblau
RAL 6010 Grasgrün	RAL 9016 Verkehrsweiß	RAL 7035 Lichtgrau	RAL 9006 Weißaluminium
10 % Aufpreis RAL 7006 Beigegräu	10 % Aufpreis RAL 7016 Anthrazit		

Variante: Sitzträger



offen



geschlossen

Variante: Fußgleiter



Kunststoffgleiter



Filzgleiter
5,04 / 6,- € Aufpreis

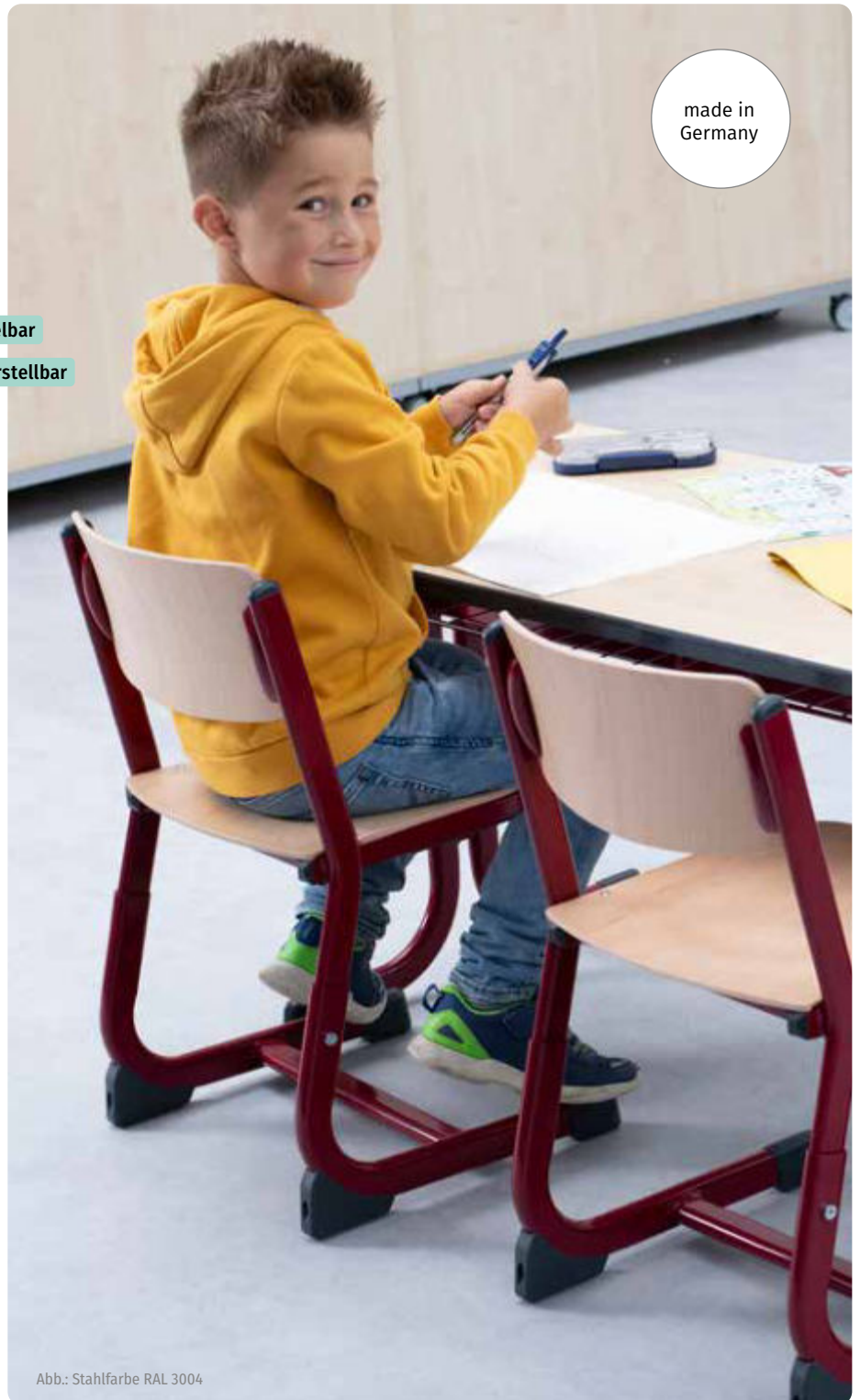

Schülerstuhl mit C-Fuß, höhenverstellbar

Idealer Stuhl, der sich an die Körpergröße Ihrer Schülerinnen und Schüler anpassen lässt, auch wenn diese wachsen. Halten Sie am besten Stühle in unterschiedlicher Höhe bereit. Die Lieferung erfolgt komplett montiert. Die Höhe stellen Sie mit einem Innensechskantschlüssel ein. Sitz- und Rückenfläche sind genietet.

Sitzhöhe wählbar: 34 - 38 cm bzw. 42 - 50 cm

Material: Holz, Stahl, Kunststoff

Hersteller-ID: H-10814 (Seite 344)

766107H52# + Sitzhöhe + Stahlfarbe
+ Sitzträger + Fußgleiter ab 118,45 / **140,95 €**

Bitte Sitzhöhe, Stahlfarbe, Sitzträger und Fußgleiter angeben!

Bitte wählen Sie aus:

Variante: Sitzhöhe

34 - 38 cm

3 + 4

42 - 50 cm

5 + 6 + 7

Variante: Stahlfarbe – Sitzfläche und Rückenlehne immer in Dekor Buche



RAL 1018
Zinkgelb



RAL 3000
Feuerrot



RAL 3004
Purpurrot



RAL 5015
Himmelblau



RAL 6010
Grasgrün

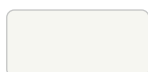

RAL 9016
Verkehrsweiß



RAL 7035
Lichtgrau



RAL 9006
Weißaluminium

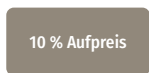

10 % Aufpreis
RAL 7006
Beigegrü

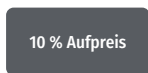

10 % Aufpreis
RAL 7016
Anthrazit

Variante: Sitzträger



offen



geschlossen

Variante: Fußgleiter



Kunststoffgleiter



Filzgleiter
5,04 / 6,- € Aufpreis

Schülerstühle & -tische



Abb.: Stahlfarbe RAL 9006

Schülerstuhl mit U-Fuß

Stabiler Schülerstuhl mit vollverschweißtem Stahlrahmen. Die Sitzfläche ist ergonomisch geformt. Dank ABS-Trittschutzkappen werden die Füße und auch der Boden vor Kratzern und Stößen geschützt. Ein integrierter Tischplattenschutz verhindert das Entstehen von Kratzern durch das Aufstuhlen. Sitzhöhe wählbar: 34 - 50 cm
Material: Holz, Stahl, Kunststoff
Hersteller-ID: H-10814 (Seite 344)

766436H52# + Sitzhöhe + Stahlfarbe + Sitzträger + Fußgleiter ab 64,29 / **76,50 €**

Bitte Sitzhöhe, Stahlfarbe, Sitzträger und Fußgleiter angeben!

Weitere Details auf Anfrage

made in Germany



Abb.: Stahlfarbe RAL 6010

Schülerstuhl mit Doppel-U-Fuß

Gebaut für die Ewigkeit und damit dem härtesten Schuleinsatz bestens gewachsen.

Die stapelbaren Stahlstühle überdauern Generationen von Schülerinnen und Schülern mühelos. Vollverschweißte garantieren die vorne und hinten geschlossenen Stahlrohre des Sitzträgers die extreme Langlebigkeit auch bei anspruchsvollster Benutzung. Optimaler Kippschutz wird durch die gegenläufigen U-Fußrohre erreicht. Bodenfreundliche ABS-Trittschutzkappen vorne und hinten wirken kipphemmend und schützen die Fußrohre und den Boden. Zum „Aufstuhlen“ werden die Stühle einfach mit dem Sitzträger auf die Tischplatte gestellt. Dies ist ergonomisch wichtig, da die Schülerinnen und Schüler die Stühle nur leicht anheben müssen. Der vierfache Tischplattenschutz verhindert Kratzer.

Sitzhöhe wählbar: 34 - 50 cm
Material: Holz, Stahl, Kunststoff
Hersteller-ID: H-10814 (Seite 344)

766432H52# + Sitzhöhe + Stahlfarbe + Sitzträger + Fußgleiter ab 65,97 / **78,50 €**

Bitte Sitzhöhe, Stahlfarbe, Sitzträger und Fußgleiter angeben!

Bitte wählen Sie aus:

Variante: Sitzhöhe

- 3 Höhe 34 cm
 - 4 Höhe 38 cm
 - 5 Höhe 42 cm
 - 6 Höhe 46 cm
 - 7 Höhe 50 cm
- 2,52 / 3,- € Aufpreis

Variante: Stahlfarbe – Sitzfläche und Rückenlehne immer in Dekor Buche

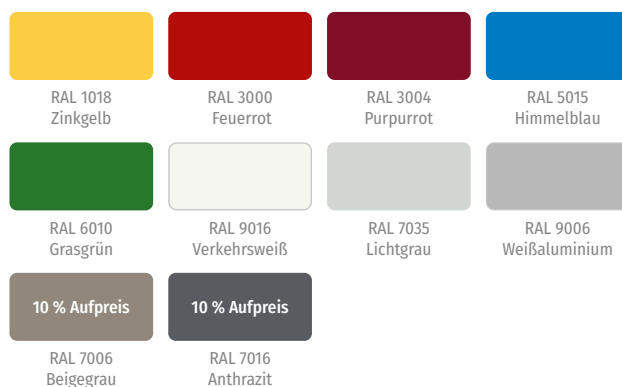

Variante: Sitzträger

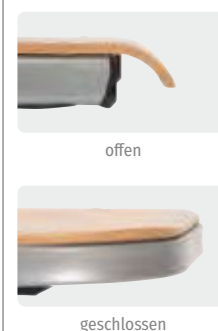

offen

geschlossen

Variante: Fußgleiter



Kunststoffgleiter

Filzgleiter
5,04 / 6,- € Aufpreis



Schülerstuhl mit C-Fuß

Klassisch geformter Schülerstuhl mit ergonomischer Sitzfläche und Bodengleitern. Dank vierfachem Tischplattenschutz werden Kratzer vermieden. Langlebig und pflegeleicht, da trocken oder nebelfeucht abwischbar. Sitz- und Rückenfläche sind genietet.

Sitzhöhe wählbar: 34 - 50 cm
Material: Holz, Stahl, Kunststoff
Hersteller-ID: H-10814 (Seite 344)

766082H52# + Sitzhöhe + Stahlfarbe + Sitzträger + Fußgleiter ab 60,08 / **71,50 €**

Bitte Sitzhöhe, Stahlfarbe, Sitzträger und Fußgleiter angeben!

geschlossener Sitzträger



offener Sitzträger

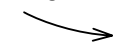

stapelbar

Abb.: Stahlfarbe RAL 9006

Bitte wählen Sie aus:

Variante: Sitzhöhe

- 3 Höhe 34 cm
 - 4 Höhe 38 cm
 - 5 Höhe 42 cm
 - 6 Höhe 46 cm
 - 7 Höhe 50 cm
- 2,52 / 3,- € Aufpreis

Variante: Stahlfarbe – Sitzfläche und Rückenlehne immer in Dekor Buche

RAL 1018 Zinkgelb	RAL 3000 Feuerrot	RAL 3004 Purpurrot	RAL 5015 Himmelblau
RAL 6010 Grasgrün	RAL 9016 Verkehrsweiß	RAL 7035 Lichtgrau	RAL 9006 Weißaluminium
RAL 7006 Beigegräu	RAL 7016 Anthrazit		

Variante: Sitzträger

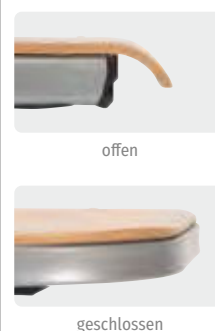

geschlossen

Variante: Fußgleiter



Filzgleiter
5,04 / 6,- € Aufpreis

Schülerstühle & -tische



Abb.: Stahlfarbe RAL 9016



Abb.: Stahlfarbe RAL 3000

01 | Luftpolster-Schülerstuhl mit U-Fuß

Robuster Stuhl mit hygienischer Kunststoffoberfläche. Die Rückenlehne und Sitzfläche sind körpergerecht geformt.

Sitzhöhe wählbar: 34 - 50 cm
Material: Stahl, Kunststoff, Polypropylen
Hersteller-ID: H-10814 (Seite 344)

766434H52# + Sitzhöhe + Stahlfarbe + Fußgleiter ab 65,50 / **77,95 €**
Bitte Sitzhöhe, Stahlfarbe und Fußgleiter angeben!

02 | Luftpolster-Schülerstuhl mit Doppel-U-Fuß

Sitz und Rücken des Luftpolster-Stuhls sind körpergerecht geformt. Fuß mit zusätzlicher Querstrebe und schützenden Kappen aus Kunststoff. 5-fach stapelbar, nicht zum Aufstuhlen auf die Tischplatte geeignet.

Sitzhöhe wählbar: 34 - 50 cm
Material: Stahl, Kunststoff, Polypropylen
Hersteller-ID: H-10814 (Seite 344)

766438H52# + Sitzhöhe + Stahlfarbe + Fußgleiter ab 65,50 / **77,95 €**
Bitte Sitzhöhe, Stahlfarbe und Fußgleiter angeben!

03 | Luftpolster-Schülerstuhl mit C-Fuß

Besonders stabiler Schülerstuhl mit robusten und dennoch bequemen Kunststoff-Sitzflächen und -Rückenlehnen. Hygienisch trocken oder nebelfeucht abwischbar. Jeder Stuhl ist bis zu 80 kg belastbar.

5-fach stapelbar
Sitzhöhe wählbar: 34 - 50 cm
Material: Stahl, Kunststoff, Polypropylen
Hersteller-ID: H-10814 (Seite 344)

767916H52# + Sitzhöhe + Stahlfarbe + Fußgleiter ab 61,30 / **72,95 €**
Bitte Sitzhöhe, Stahlfarbe und Fußgleiter angeben!



Abb.: Stahlfarbe RAL 9006



Bitte wählen Sie aus:

Variante: Sitzhöhe

- 3 Höhe 34 cm
- 4 Höhe 38 cm
- 5 Höhe 42 cm
- 6 Höhe 46 cm
- 7 Höhe 50 cm
2,52 / 3,- € Aufpreis

Variante: Stahlfarbe – Sitzfläche und Rückenlehne immer aus doppelwandigem Polypropylen in der Farbe Fenstergrau (RAL 7040)

RAL 1018 Zinkgelb	RAL 3000 Feuerrot	RAL 3004 Purpurrot	RAL 5015 Himmelblau	RAL 6010 Grasgrün
RAL 9016 Verkehrsweiß	RAL 7035 Lichtgrau	RAL 9006 Weißaluminium	10% Aufpreis RAL 7006 Beigegräu	10% Aufpreis RAL 7016 Anthrazit

Variante: Fußgleiter



Kunststoffgleiter

Filzgleiter
5,04 / 6,- € Aufpreis

Schülerstühle & -tische

stapelbar



Abb.: Stahlfarbe RAL 9006, Polsterfarbe Mineral

stapelbar



Abb.: Stahlfarbe RAL 9006

made in Germany

3



stapelbar

Abb.: Stahlfarbe RAL 9006

01 | Schülerstuhl mit Buchenholzschale und Sitzpolster

Der Stuhl bietet ein robustes Stahlgestell für Stabilität und Langlebigkeit, ergänzt durch eine bequeme Sitzschale mit angenehmer Polsterung. Mit bodenschonenden Gleitern (wählbar) und pflegeleichtem Bezugstoff. Sitz- und Rückenfläche sind genietet. Weitere Details auf Anfrage

Material: Sitzfläche: Holz, Gestell: Stahl, Bezug: 60 % Polypropylen, 30 % Wolle, 10 % Viskose
 Hersteller-ID: H-10814 (Seite 344)

767918H52# + Sitzhöhe + Stahlfarbe + Polsterfarbe + Fußgleiter ab 180,63 / **214,95 €**

Bitte Sitzhöhe, Stahlfarbe, Polsterfarbe und Fußgleiter angeben!

02 | Schülerstuhl mit Buchenholzschale

Der Stuhl mit Freischwinger-Gestell und abgerundeter Sitzschale bietet eine ergonomische Sitzposition und eine angenehme Federung, die den gesamten Körper entspannt. Das hochwertige Gestell aus robustem Stahl sorgt für eine solide Basis und verleiht dem Stuhl Stabilität und Langlebigkeit. Die Füße haben bodenschonende Gleiter (wählbar). Weitere Details auf Anfrage

Material: Stahl, Holz
 Hersteller-ID: H-10814 (Seite 344)

767917H52# + Sitzhöhe + Stahlfarbe + Fußgleiter ab 134,41 / **159,95 €**

Bitte Sitzhöhe, Stahlfarbe und Fußgleiter angeben!

03 | Fußrastenstuhl mit Holzschale

Ideal für alle Körpergrößen, mit 3-fach verstellbarer Fußraste aus Aluminium. Sitz und Rücken aus Buche-Laminat, langlebiges Gestell aus Rundstahlrohr und Ovalrohr-Sitzträger. Die Sicherheitsfußkappen und eine bequeme Knierolle runden den Schulstuhl optimal ab. Weitere Details auf Anfrage

Material: Holz, Stahl, Aluminium
 Hersteller-ID: H-10814 (Seite 344)

766439H52# + Stahlfarbe ab 145,34 / **172,95 €**
 Bitte Stahlfarbe angeben!



3-fach verstellbare Fußraste

4



stapelbar

Abb.: Stahlfarbe RAL 9006



04 | Freischwingerstuhl „Cosmo“ mit Fußraste

Stapelbarer Stuhl mit 3-fach höhenverstellbarer Fußraste. Gruppen- oder Partnerarbeiten und Stationenlernen können Sie mit diesem Stuhl auch jahrgangsübergreifend umsetzen. Alle Kinder sitzen auf einer Höhe. Mit ergonomischer Sitzfläche. Sitz- und Rückenfläche sind genietet. Weitere Details auf Anfrage

Material: Holz, Stahl, Aluminium
 Hersteller-ID: H-10814 (Seite 344)

766441H52# + Stahlfarbe + Fußgleiter ab 177,27 / **210,95 €**

Bitte Stahlfarbe und Fußgleiter angeben!

Bitte wählen Sie aus:

Variante: Sitzhöhe

nur ohne Polster erhältlich:

3 Höhe 34 cm

mit und ohne Polster erhältlich:

4 Höhe 38 cm

5 Höhe 42 cm

6 Höhe 46 cm

7 Höhe 50 cm
 2,52 / 3,- € Aufpreis

Variante: Stahlfarbe – alle Sitzschalen, Sitzflächen und Rückenlehnen immer in Dekor Buche



RAL 1018 Zinkgelb



RAL 3000 Feuerrot



RAL 3004 Purpurrot



RAL 5015 Himmelblau



RAL 6010 Grasgrün

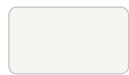

RAL 9016 Verkehrsweiß



RAL 7035 Lichtgrau



RAL 9006 Weißaluminium

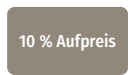

RAL 7006 Beige grau

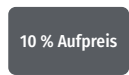

RAL 7016 Anthrazit

10 % Aufpreis

10 % Aufpreis

Variante: Polsterfarbe



Tawny



Wine



Grape



Trident



Aqua



Mineral



Granite



Nightshade



Graphite



Black

Weitere Details zum Stoffbezug finden Sie auf Seite 7.

Variante: Fußgleiter (Abb. ähnlich)



Kunststoffgleiter



Filzgleiter
 5,04 / 6,- € Aufpreis

Schülerstühle & -tische



Gewichtsdecken & -kissen für eine bessere Konzentration auf Anfrage



Abb.: Sitzschale Grün



01 | „X-tra“ Hartschalenstuhl, Freischwinger

Langlebige Kunststoff-Sitzschale und pulverbeschichtetes Rundrohr-Gestell bieten Komfort und Beinfreiheit. Schützende Gleiter und Griffloch für einfaches Transportieren. Stapelbar, leicht zu reinigen, mit bruchsicherer Schale aus PUR (Polyurethan). Weitere Details auf Anfrage
Sitzhöhe wählbar: 34 - 50 cm
Material: Polyurethan, Stahl, Kunststoff
Hersteller-ID: H-10814 (Seite 344)

766440H52# + Farbe Sitzschale + Fußgleiter + Sitzhöhe ab 117,61 / **139,95 €**
Bitte Farbe, Sitzhöhe und Fußgleiter angeben!



Abb.: Sitzschale Grau

02 | „X-tra“ Hartschalenstuhl, mit Fußraste

Stapelbarer, ergonomisch gestalteter Stuhl mit einer Sitzhöhe von 50 cm, stabil und langlebig konstruiert. Mit bruchsicherer Kunststoffschale und rutschhemmenden Noppen auf der Oberfläche. Die 3-fach verstellbare Fußraste aus Aluminium macht Lernen auf Augenhöhe möglich. Für Tische mit mind. 72 cm Höhe
H x B x T: 82 x 41 x 48 cm
Material: Polyurethan, Stahl, Kunststoff
Hersteller-ID: H-10814 (Seite 344)

766442H52# + Farbe Sitzschale + Fußgleiter ab 201,64 / **239,95 €**
Bitte Farbe und Fußgleiter angeben!

Bitte wählen Sie aus:

Variante: Farbe Sitzschale



Abb.: Sitzschale Grau

03 | „X-tra“ Hartschalenstuhl, Sternfuß, feststehend

Der Hartschalenstuhl mit feststehendem Sternfuß ist stabil, drehbar und höhenverstellbar. Die ergonomische Sitzschale des Stuhls ist aus Kunststoff gefertigt, bruchsicher und hat rutschhemmende Noppen auf der Oberfläche. Sie kann nass abgewischt werden. Lieferung montiert
Sitzhöhe höhenverstellbar: 42 - 55 cm
Material: Polyurethan, Stahl, Kunststoff
Hersteller-ID: H-10814 (Seite 344)

766443H52# + Farbe Sitzschale + Fußgleiter ab 155,42 / **184,95 €**
Bitte Farbe und Fußgleiter angeben!

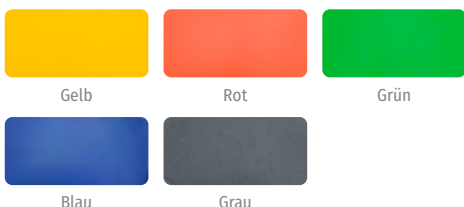
Variante: Fußgleiter (Abb. ähnlich)



Kunststoffgleiter

Filzgleiter
5,04 / 6,- €
Aufpreis

Variante: Stuhlrolle



Teppichbodenrollen

Hartbodenrollen
12,61 / 15,- €
Aufpreis



Abb.: Sitzschale Gelb

04 | „X-tra“ Hartschalenstuhl, Sternfuß, fahrbar

Höhenverstellbarer Stuhl mit ergonomischer Sitzschale aus bruchsicherem Kunststoff mit rutschhemmenden Noppen. Dank Griffloch und 5 stabilen Rollen am geschwungenen Fußkreuz kann der Stuhl kinderleicht bewegt werden. Gestell aus pulverbeschichtetem Rundrohr. Nass abwischbar. Lieferung montiert

Sitzhöhe höhenverstellbar: 45 - 58 cm
Material: Polyurethan, Stahl, Kunststoff
Hersteller-ID: H-10814 (Seite 344)

766444H52# + Farbe Sitzschale + Stuhlrolle ab 155,42 / **184,95 €**
Bitte Farbe und Stuhlrolle angeben!

Variante: Sitzhöhe

- 3 Höhe 34 cm
 - 4 Höhe 38 cm
 - 5 Höhe 42 cm
 - 6 Höhe 46 cm
 - 7 Höhe 50 cm
- 8,40 / 10,- €
Aufpreis

Stuhl „POSTURA+“

Die Stühle sind äußerst strapazierfähig und hygienisch, da diese vollständig aus Polypropylen gefertigt werden. Aufgrund des Materials sind die Stühle leicht und nahezu unzerstörbar. Daher bekommen Sie 20 Jahre Herstellergarantie auf den Stuhl Postura+. Die Stühle verfügen über eine duale Sitzfläche. Die Sitzfläche sowie die Lehne sind für die Arbeitshaltung und für die Zuhörposition konzipiert worden. Bei der Arbeitshaltung, wenn die Kinder nach vorne gelehnt am Tisch arbeiten, sitzen die Kinder vorteilhaft durch die im vorderen Teil der Sitzfläche abgeschrägte Knierolle. Bei der Zuhörposition, wenn die Kinder sich zurücklehnen, bilden Sitzmulde und Lehne eine bequeme Sitzhaltung. Der Postura+ entspricht der DIN EN 1729 und ist zu 100 % recycelbar. Hersteller-ID: H-10680 (Seite 344)

762206H52* + Farbe + Größe

ab 36,55 / 43,50 €

Bitte Farbe und Größe angeben!

geeignet für
drinnen & draußen



stapelbar



Arbeitsplätze für Klassen- & Fachräume

Farbname	Größe 1 Körpergröße 93 - 116 cm	Größe 2 Körpergröße 108 - 125 cm 2,52 / 3,- € Aufpreis	Größe 3 Körpergröße 119 - 142 cm 5,88 / 7,- € Aufpreis	Größe 4 Körpergröße 133 - 159 cm 9,24 / 11,- € Aufpreis	Größe 5 Körpergröße 146 - 176,5 cm 12,61 / 15,- € Aufpreis	Größe 6 Körpergröße 159 - 180 cm 15,97 / 19,- € Aufpreis
Grape Crush		●	●	●	●	●
Powder Blue		●	●	●	●	●
Aqua Blue		●	●	●	●	●
Ink Blue	●	●	●	●	●	●
Forest Green	●	●	●	●	●	●
Lime Zest		●	●	●	●	●
Sun Yellow	●	●	●	●	●	●
Tangerine Fizz		●	●	●	●	●
Poppy Red	●	●	●	●	●	●
Ash Grey	●	●	●	●	●	●
Iron Grey		●	●	●	●	●
Slate Grey		●	●	●	●	●
Jet Black					●	●

Schülerstühle & -tische



höhenverstellbar

Abb.: Kunstleder Safran



3D-Sitzmechanik

höhenverstellbar

Abb.: Stoff Blau



höhen- und tiefenverstellbare Rückenlehne für optimalen Sitzkomfort

Schülerstuhl „Smoover“

Flexibel einstellbare Sitzhöhe ab 32 cm, höhen- und tiefenverstellbare Rückenlehne für besten Sitzkomfort. 5 Rollen für Hartböden. Vielfältige Sitzpositionen zur Haltungsschadenprävention. Max. Belastbarkeit 120 kg. Lieferung komplett montiert

Ø Fußkreuz: Sitzhöhe S + M = 58 cm, Sitzhöhe L = 64 cm

Material: Stoff: 100 % Polyester, Kunstleder: 100 % Polyester mit Beschichtung aus Polyvinylchlorid

Hersteller-ID: H-10149 (Seite 344)

768921H52* + Sitzhöhe + Material/Farbe

ab 335,29 / **399,- €**

Bitte Sitzhöhe und Material/Farbe angeben!

Schülerstuhl „Smoover“ mit 3D-Sitzmechanik

Der Smoover mit 3D-Sitzmechanik ist mehr als nur ein Schülerstuhl. Er ist ein flexibler Begleiter, der sich den Bedürfnissen des Kindes dynamisch anpasst. Die innovative Technologie fördert ein gesundes Sitzverhalten und beugt Haltungsschäden vor. Max. Belastbarkeit 120 kg. Lieferung komplett montiert

Ø Fußkreuz: Sitzhöhe S + M = 58 cm, Stzhöhe L = 64 cm

Material: Stoff: 100 % Polyester, Kunstleder: 100 % Polyester mit Beschichtung aus Polyvinylchlorid

Hersteller-ID: H-10149 (Seite 344)

768922H52* + Sitzhöhe + Material/Farbe

ab 377,31 / **449,- €**

Bitte Sitzhöhe und Material/Farbe angeben!

Bitte wählen Sie aus:

Variante: Sitzhöhe

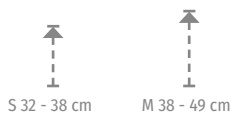

L 44 - 55 cm

Variante: Material/Farbe (Das Sitzpolster ist immer in der Farbe Schwarz.)

Stoff (100 % Polyester)



Kunstleder (100 % Polyester mit Beschichtung aus Polyvinylchlorid)





höhenverstellbar

1

01 | Höhenverstellbarer Schülertisch „OwlaF“, eckig

Der höhenverstellbare Rechtecktisch ist ideal für Bildungseinrichtungen. Er passt sich verschiedenen Altersgruppen an und sorgt mit abgerundeten Ecken und Kunststoffkantenschutz für Sicherheit. Erhältlich mit Melamin- oder HPL-Oberfläche
Höhenverstellbar in 5 Stufen: 46, 53, 59, 64, 71 cm
Material: Holz, Kunststoff, Metall
Hersteller-ID: H-10959 (Seite 344)

769102H52* + Größe + Tischplatte
Bitte Größe und Tischplatte angeben!

ab 192,44 / 229,- €



Bitte wählen Sie aus:

Variante: Größe

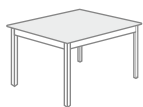

75 x 75 cm



120 x 60 cm
8,40 / 10,- €
Aufpreis

Variante: Tischplatte



Ahorn Melamin



Ahorn HPL
25,21 / 30,- €
Aufpreis



2

02 | Höhenverstellbarer Schülertisch „OwlaF“, trapezförmig

B x T: 120 x 60 cm, höhenverstellbar in 5 Stufen: 46, 53, 59, 64, 71 cm. Weitere Produktdetails auf Anfrage
Hersteller-ID: H-10959 (Seite 344)

769103H52* + Tischplatte
Bitte Tischplatte angeben!

ab 200,84 / 239,- €



3

03 | Höhenverstellbarer Schülertisch „OwlaF“, rund

Ø 120 cm, höhenverstellbar in 5 Stufen: 46, 53, 59, 64, 71 cm. Weitere Produktdetails auf Anfrage
Hersteller-ID: H-10959 (Seite 344)

769104H52* + Tischplatte
Bitte Tischplatte angeben!

ab 251,26 / 299,- €

04 | Höhenverstellbarer Schreibtisch „Sitniss X Up Table 20“

Der Schreibtisch verwandelt sich auf Knopfdruck in einen Steharbeitsplatz, der aktuellen ergonomischen Empfehlungen gerecht wird. Außerdem kann der Tisch dank Teleskopfüßen mit Kindern mitwachsen. Für alle Altersklassen. Inkl. Memofunktion, Smartphone- und Tablethalterung
H x B x T: 59 - 125 x 110 x 60 cm
Material: Holz, Kunststoff, Stahl
Hersteller-ID: H-10894 (Seite 344)

767648H52* Stück ab 503,36 / 599,- €

05 | Höhenverstellbarer Schreibtisch „Sitniss X Up Table Basic“

Ergonomischer Tisch für Kinder jeden Alters. Mit einem 2-motorigen Antrieb können sie mühelos zwischen Sitzen und Stehen wechseln und eine gesunde Körperhaltung einnehmen. Der Tisch hat eine Memofunktion zum Speichern von Höheneinstellungen. Mit Halterung für Smartphone und Tablet
H x B x T: 63,5 - 97,5 x 110 x 60 cm
Material: Holz, Kunststoff, Metall
Hersteller-ID: H-10894 (Seite 344)

767649H52* Stück ab 461,34 / 549,- €



4

5

NEU
IM KATALOG

höhenverstellbar

Arbeitshöhe von 59 bis 125 cm

Arbeitshöhe von 63,5 bis 97,5 cm

Schülerstühle & -tische

NEU
IM KATALOG



Abb.: Ausführung „Deluxe“, Tischplatte Multiplex Schwarz, Stahlfarbe Schwarz

01 | Schülertisch MAXI, höhenverstellbar

Mit einem einfach zu bedienenden Griff können Schulkinder die Tischhöhe schnell, sicher und mühelos anpassen, unterstützt durch Handmulden und Abstandhalter zur Vermeidung von Quetschgefahren. Mit robustem Gestell aus pulverbeschichtetem Stahl und einer widerstandsfähigen Multiplex-Tischplatte

Höhenverstellbar von 76 - 120 cm (in 19 mm Schritten)

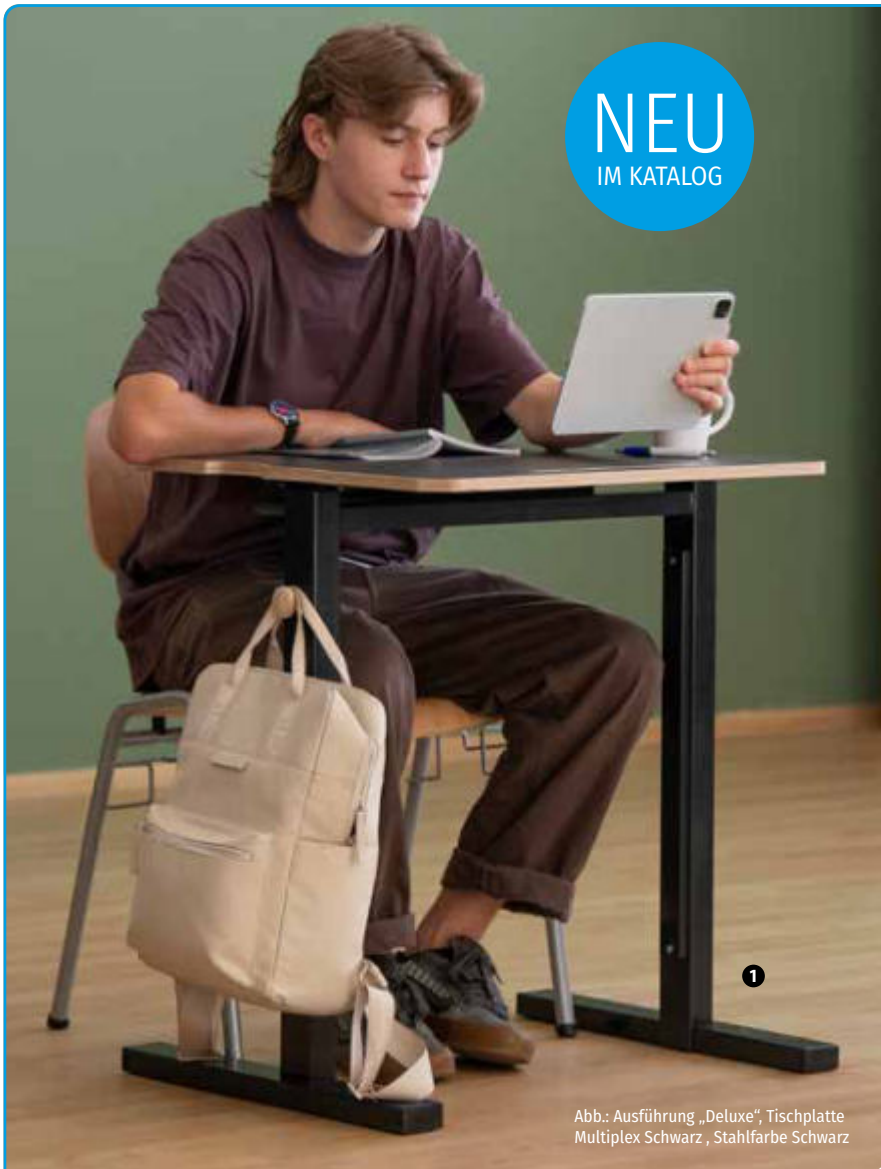
B x T: 65,5 x 59 cm

Material: Holz, Stahl

Hersteller-ID: H-10730 (Seite 344)

771829H52# + Ausführung + Tischplatte

+ Stahlfarbe

ab 465,55 / **554,- €**

Bitte Ausführung, Tischplatte und Stahlfarbe angeben!

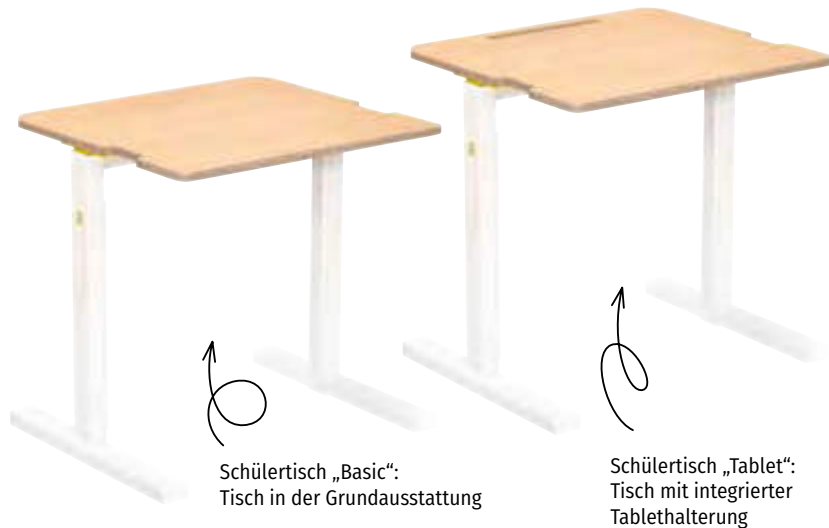

Schülertisch „Basic“:
Tisch in der Grundausstattung

Schülertisch „Tablet“:
Tisch mit integrierter
Tablethalterung

Schülertisch „Deluxe“:
Tisch mit integrierter Tablethalterung,
Bücherablage und
Taschenhalterung

Bitte wählen Sie aus:

Variante: Ausführung



Basic



Tablet*
16,81 / 20,- €
Aufpreis



Deluxe**
33,61 / 40,- €
Aufpreis

Variante: Tischplatte



Multiplex Schwarz



Multiplex Hellgrau



Multiplex Buche

Variante: Stahlfarbe

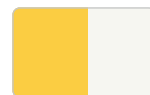

Weiß/Gelb



Schwarz

*Tablet: mit integrierter Tablethalterung

**Deluxe: mit integrierter Tablethalterung, Bücherablage und Taschenhalterung

NEU
IM KATALOG

02 | Schülertisch MINI/MIDI, höhenverstellbar

An diesem Arbeitstisch lernen Schülerinnen und Schüler ergonomisch sinnvoll. Mit dem Griff können sie die Arbeitsplatte in Sekundenschnelle verstellen. Dank ergonomischer Handmulden und einem 2,5 cm breiten Abstandhalter an den Tischfüßen wird ein Quetschen der Finger vermieden.
B x T: MINI: 62 x 51 cm, MIDI: 65 x 59 cm
MINI: höhenverstellbar von 53 - 83 cm (in 19 mm Schritten)
MIDI: höhenverstellbar von 65 - 106 cm (in 19 mm Schritten)
Material: Holz, Stahl
Hersteller-ID: H-10730 (Seite 344)

769187H52# + Ausführung + Tischplatte + Tischhöhe ab 394,12 / **469,- €**
Bitte Ausführung, Tischplatte und Tischhöhe angeben!



höhenverstellbar

2

Arbeitsplätze für Klassen- & Fachräume

Bitte wählen Sie aus:

Variante: Ausführung



Basic



Tablet*
16,81 / 20,- €
Aufpreis



Deluxe**
33,61 / 40,- €
Aufpreis

*Tablet: mit integrierter Tablethalterung

**Deluxe: mit integrierter Tablethalterung, Bücherablage und Taschenhalterung

Variante: Tischplatte



Multiplex Schwarz



Multiplex Hellgrau

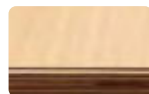

Multiplex Buche

Variante: Tischhöhe

MINI 53 - 83 cm

MIDI 65 - 106 cm
8,40 / 10,- €
Aufpreis

03 | „ORBIT“ Sitz-Tisch-Kombination

Setzen Sie mit der ORBIT-Sitz-Tisch-Kombination auf ein bewegtes und nachhaltiges Klassenzimmer. Mit einem Gewicht von nur 1,25 kg und ergonomischem Design ermöglicht sie aktives Lernen in diversen Settings. Hergestellt aus ökologischen Materialien und 100 % recycelbar

H x B x T: 26,5 x 34 x 49 cm

Material: 100 % recycelbar: besteht zu 60 % aus Beiprodukten der Nahrungsmittelindustrie
Hersteller-ID: H-10730 (Seite 344)

769180H52# Stück 83,19 / **99,- €**

Passende Transportwagen & Wandhalterung auf Anfrage

NEU
IM KATALOG

made in
Germany



3

stapelbar

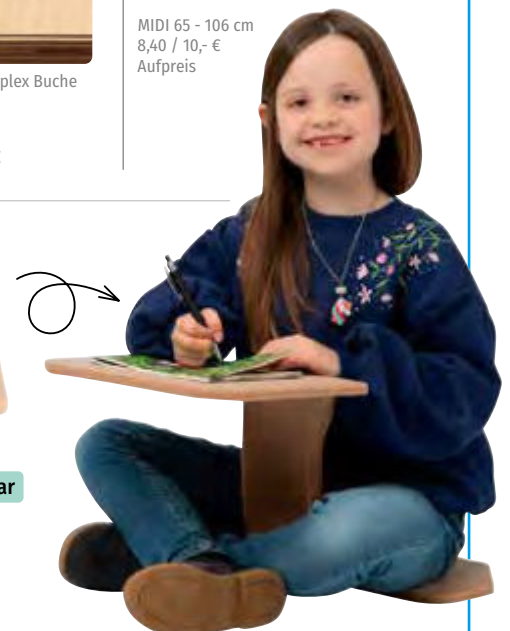

Schülerstühle & -tische



made in Germany

Abb.: Stahlfarbe 9016, Dekor Ahorn



stapelbar

Stapelbank

Vielseitig nutzbare Bank mit einer Sitztiefe von 30 cm. Sitzfläche aus robustem Holz. Verschweißtes Stahlgestell. Mit Anti-Rutsch-Kappen für sicheren Stand und zum Schutz von Füßen und Boden. Bis zu 15 Bänke lassen sich platzsparend übereinander stapeln.

Sitzhöhe und Breite wählbar. Tiefe: 40 cm

Material: Metall, Holz, Kunststoff

Hersteller-ID: H-10814 (Seite 344)

766460H52* + Dekor + Stahlfarbe + Breite + Sitzhöhe ab 215,97 / **257,- €**

Bitte Dekor, Stahlfarbe, Breite und Sitzhöhe angeben!

Bitte wählen Sie aus:

Variante: Dekor

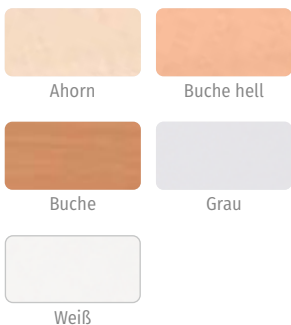

Variante: Stahlfarbe

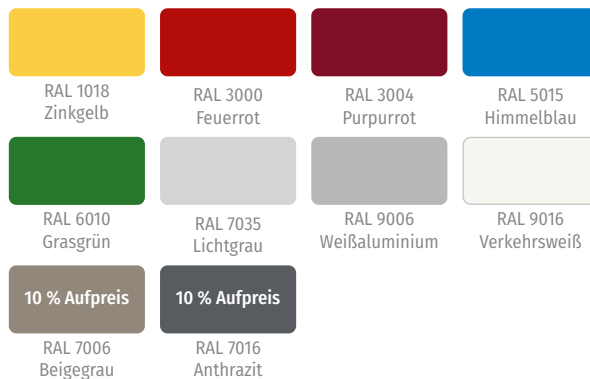

Variante: Breite



Variante: Sitzhöhe

- 2 Sitzhöhe 30 cm
- 3 Sitzhöhe 34 cm
- 4 Sitzhöhe 38 cm
- 5 Sitzhöhe 42 cm
- 6 Sitzhöhe 46 cm
- 7 Sitzhöhe 50 cm

NEU
IM KATALOG



Abb.: Stahlfarbe RAL 9005, Tischplatte Buche



höhenverstellbar

Abb.: Stahlfarbe 9005, Tischplatte Weiß

Arbeitsplätze für Klassen- & Fachräume

Lehrer- und Bürotisch

Der höhenverstellbare Lehrer- und Bürotisch mit Gasfeder passt sich Ihren Bedürfnissen an. Stufenlos verstellbar von 65,5 cm bis 102,5 cm, ideal für Sitz- und Steharbeit. Wählen Sie zwischen Kunststoff- oder Filzgleitern, passend zu Ihrem Bodenbelag.
H x B x T: 65,5 bis 102,5 x 70 x 55 cm
Material: Holz, Stahl, Kunststoff
Hersteller-ID: H-10001 (Seite 344)

769977H52# + Stahlfarbe + Tischplatte + Fußgleiter ab 511,76 / **609,- €**
Bitte Stahlfarbe, Tischplatte und Fußgleiter angeben!

Bitte wählen Sie aus:

Variante: Stahlfarbe

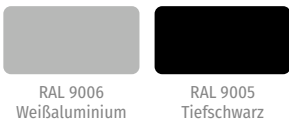

RAL 9006
Weißaluminium

RAL 9005
Tiefschwarz

Variante: Tischplatte

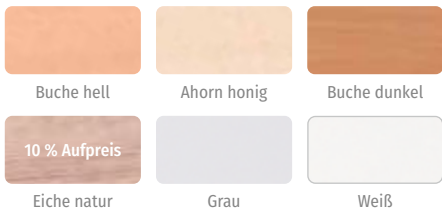

Buche hell

Ahorn honig

Buche dunkel

10 % Aufpreis

Grau

Weiß

Variante: Fußgleiter



Kunststoffgleiter

Filzgleiter
8,40 / 10,- € Aufpreis

Lehrerstühle & -tische



Abb.: Stahlfarbe RAL 9006, Tischplatte Buche, PU-Kante schwarz, ohne Stauraum

Lehrtisch mit C-Fuß

Der Lehrtisch mit den eleganten Füßen in C-Form steht sicher und stabil. Dank passender Gleiter an den Füßen (wählbar) bleibt der Boden von Kratzern verschont. Die praktische Fußblende schützt vor ungewollten Blicken. Der Lehrtisch kann durch die verschiedenen Stauraum-Optionen individuell an Ihre Bedürfnisse angepasst werden.

H x B x T: 76 x 130 x 65 cm
Material: Holz, Stahl, Kunststoff
Hersteller-ID: H-10814 (Seite 344)

767914H52# + Stahlfarbe + Tischplatte + Stauraum
+ Fußgleiter ab 173,07 / **205,95 €**
Bitte Stahlfarbe, Tischplatte, Stauraum und Fußgleiter angeben!



Abb.: Stahlfarbe RAL 9016, Tischplatte Ahorn Honig, PU-Kante schwarz, 1 großes Fach mit integrierter Schublade

Lehrtisch mit L-Fuß

Dieser Lehrtisch hält allen Anforderungen des Schulalltags stand. Die Querstrebe zwischen den Tischbeinen ist beidseitig mit den Seitenteilen verschweißt. Sie macht den Lehrtisch noch belastbarer. Die praktische Fußblende deckt den oberen Teil der Front ab.

H x B x T: 76 x 130 x 65 cm
Material: Holz, Stahl, Kunststoff
Hersteller-ID: H-10814 (Seite 344)

767915H52# + Stahlfarbe + Tischplatte + Stauraum
+ Fußgleiter ab 173,07 / **205,95 €**
Bitte Stahlfarbe, Tischplatte, Stauraum und Fußgleiter angeben!

Bitte wählen Sie aus:

Variante: Stahlfarbe

RAL 1018 Zinkgelb	RAL 3000 Feuerrot	RAL 3004 Purpurrot	RAL 5015 Himmelblau
RAL 6010 Grasgrün	RAL 9016 Verkehrsweiß	RAL 7035 Lichtgrau	RAL 9006 Weißaluminium
10 % Aufpreis RAL 7006 Beigegrü	10 % Aufpreis RAL 7016 Anthrazit		

Variante: Tischplatte

Ahorn honig, ABS-Kante	Buche, ABS-Kante	Buche hell, ABS-Kante	Grau, ABS-Kante
Weiß, ABS-Kante	Ahorn honig, PU-Kante schwarz*	Buche, PU-Kante schwarz*	Buche hell, PU-Kante schwarz*
Grau, PU-Kante schwarz*	Buche, Vollkernplatte*	Birke, Vollkernplatte*	Grau, Vollkernplatte*

*Aufpreise: PU-Kante schwarz 4,20 / 5,- € Aufpreis / Vollkernplatte 126,05 / 150,- € Aufpreis

Variante: Stauraum

Ohne Stauraum	1 Schublade 100,84 / 120,- € Aufpreis	1 großes Fach mit 1 Schublade 210,08 / 250,- € Aufpreis	3 Schubladen 302,52 / 360,- € Aufpreis

Variante: Fußgleiter

Kunststoffgleiter	Filzgleiter 8,40 / 10,- € Aufpreis



Abb.: Stahlfarbe RAL 3000,
Polsterfarbe Graphite

Lehrerstuhl mit Doppel-U-Fuß

Auf diesem Lehrstuhl mit Sitz- und Rückenpolster mit einem Bezug aus Webstoff sitzen Sie auch über einen längeren Zeitraum bequem vor Ihrer Klasse. Die Knierolle verspricht besten Sitzkomfort. Das Gestell hat einen Aufstuhlungsschutz. Sitz- und Rückenfläche sind genietet.

H x B x T: 78 x 42 x 51 cm

Material: Gestell: Stahl, Kunststoff, Sitz und Rücken: Holz, Bezug: 60 % Polypropylen, 30 % Wolle, 10 % Viskose
Hersteller-ID: H-10814 (Seite 344)

766446H52# + Stahlfarbe + Polsterfarbe
+ Fußgleiter ab 94,92 / **112,95 €**

Bitte Stahlfarbe, Polsterfarbe und Fußgleiter angeben!

Lehrerstuhl mit U-Fuß

Der Lehrstuhl bietet ergonomisches und komfortables Sitzen im Klassenzimmer. Er hat eine hervorragende Polsterung, eine optimale Positionierung der Knierolle und Rückenlehne für rückschonendes Sitzen sowie Trittschutzkappen und Aufstuhlgleiter.

H x B x T: 80 x 43 x 45 cm, Sitzhöhe: 46 cm

Material: Gestell: Stahl, Kunststoff, Sitz und Rücken: Holz, Bezug: 60 % Polypropylen, 30 % Wolle, 10 % Viskose
Hersteller-ID: H-10814 (Seite 344)

766445H52# + Stahlfarbe + Polsterfarbe
+ Fußgleiter ab 98,28 / **116,95 €**

Bitte Stahlfarbe, Polsterfarbe und Fußgleiter angeben!



Arbeitsplätze für Klassen- & Fachräume

Bitte wählen Sie aus:

Variante: Stahlfarbe

RAL 1018 Zinkgelb	RAL 3000 Feuerrot	RAL 3004 Purpurrot	RAL 5015 Himmelblau
RAL 6010 Grasgrün	RAL 9016 Verkehrsweiß	RAL 7035 Lichtgrau	RAL 9006 Weißaluminium
		10 % Aufpreis	
RAL 7006 Beigegrü	RAL 7016 Anthrazit		

Variante: Polsterfarbe

Tawny	Wine	Grape	Trident
Aqua	Mineral	Granite	Nightshade
		Weitere Informationen zum Stoffbezug finden Sie auf Seite 7.	
Graphite	Black		

Variante: Fußgleiter

Kunststoffgleiter
Filzgleiter 5,04 / 6,- € Aufpreis

Fachraumstühle & Werkbänke



4 Spannangen

Werkbank „Discovery“ für 4 Schülerinnen und Schüler

Die Werkbank ist aus massiver Buche hergestellt und überzeugt durch beste Qualität. Die Arbeitsfläche beträgt 120 x 120 cm und ist 4 cm stark. In der Werkplatte ist ein Quadrat eingelassen, welches als Rinne verwendet werden kann. Vier Spannangen sind an der Werkbank befestigt. Diese Werkbank kann zur Herstellung von Möbeln oder größeren Werkstücken dienen.

Die Werkbank wird in zerlegtem Zustand mit einer ausführlichen Montageanleitung zur Selbstmontage geliefert.

Material: Buche, Stahl

Hersteller-ID: H-10708 (Seite 344)

Details:

B x T Arbeitsfläche: 120 x 120 cm

Arbeitshöhe: 84 cm

Stärke der Werkplatte: 4 cm

Gesamtgewicht: 60 kg

Standard-Ausstattung: 4 Schraubstöcke

82707H52* Stück 1.284,87 / 1.529,- €

4 Arbeitsplätze



Ablage herausnehmen ...



... und ausleeren

Hochwertige Qualität • sehr stabil, massiv & robust • optimales Preis-Leistungs-Verhältnis • Echtholz

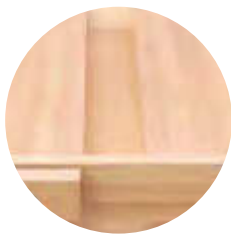

Ablagemulde

4 Spannangen



Werkbank „Goal“ für 4 Schülerinnen und Schüler

Die traditionelle Werkbank aus Buchenholz ist mit einer Werkplatte ausgestattet, die hohen Belastungen standhält. Die Tischplatte verfügt über eine 16 cm breite Rinne, die als Ablagemulde vorgesehen ist, und vier Spannangen. Die Stärke der Werkplatte beträgt 3 cm. Auf der Platte sind 18 Löcher für kleine Bankhaken. Die Arbeitsfläche beträgt 85 x 125 cm.

Die Werkbank wird in zerlegtem Zustand mit einer ausführlichen Montageanleitung zur Selbstmontage geliefert.

Material: Buche, Stahl

Hersteller-ID: H-10708 (Seite 344)

Details:

B x T Arbeitsfläche: 125 x 85 cm

Arbeitshöhe: 85 cm

Stärke der Werkplatte: 3 cm

Gesamtgewicht: 87 kg

Standard-Ausstattung: 2 Paar kleine Bankhaken, 4 Holzstangen für Spindel

82706H52* Stück 878,15 / 1.045,- €

4 Arbeitsplätze



2 Paar Bankhaken



Fachraumstühle & Werkbänke

Werkbänke mit Stahlgestell

Universaltische auf stabilem Gestell aus Vierkantstahlrohren, 6 x 6 cm. Die Lieferung umfasst Bankhaken bzw. Steckspannbacken sowie Zangenschlüssel. Zur Selbstmontage, inklusive Montageanleitung
Material: Buche, Stahl
Alle Hersteller-ID: H-10041 (Seite 344)

01 | Werkbank mit Stahlgestell für 2 Schülerinnen und Schüler

Details:

B x T Arbeitsfläche: 150 x 65 cm
Arbeitshöhe: 85 cm
Stärke der Werkplatte: 6,5 cm
Gesamtgewicht: 70 kg
Standard-Ausstattung: 2 Spannзangen & Bankhaken

63347H52* + Farb-Nr. 1.133,61 / **1.349,- €**

02 | Werkbank mit Stahlgestell für 4 Schülerinnen und Schüler

Details:

B x T Arbeitsfläche: 150 x 100 cm
Arbeitshöhe: 85 cm
Stärke der Werkplatte: 6,5 cm
Gesamtgewicht: 130 kg
Standard-Ausstattung: 4 Spannзangen & Bankhaken

63348H52* + Farb-Nr. 2.049,58 / **2.439,- €**

Bitte Farbnummer angeben!

Bitte wählen Sie aus:



Werkbänke mit Holzgestell

Tolles Design, massiv und höchst stabil. Werkbänke in klassischer Ausführung. Die Lieferung umfasst Bankhaken bzw. Steckspannbacken sowie Zangenschlüssel. Zur Selbstmontage, inklusive Montageanleitung
Material: Buche, Stahl
Alle Hersteller-ID: H-10041 (Seite 344)

03 | Werkbank mit Holzgestell für 2 Schülerinnen und Schüler

Details:

B x T Arbeitsfläche: 140 x 80 cm
Arbeitshöhe: 86 cm
Stärke der Werkplatte: 4 cm
Gesamtgewicht: 110 kg
Standard-Ausstattung: 2 Spannзangen & Bankhaken

63349H52* Stück 2.047,90 / **2.437,- €**

04 | Werkbank mit Holzgestell für 4 Schülerinnen und Schüler

Details:

B x T Arbeitsfläche: 130 x 130 cm
Arbeitshöhe: 86 cm
Stärke der Werkplatte: 4 cm
Gesamtgewicht: 110 kg
Standard-Ausstattung: 4 Spannзangen & Bankhaken

63350H52* Stück 2.340,34 / **2.785,- €**



LIEFERUNG
frei Bordsteinkante

Fachraumstühle & Werkbänke



Werkbank in Kindergröße

Hier haben Kinder die Möglichkeit, in angenehmer Arbeitshöhe (64 cm) Holzspielzeug selbst herzustellen. Die Kinder erwerben erste handwerkliche Fertigkeiten, indem sie Holz einspannen, abmessen, ab- und aussägen. In der zusätzlichen Ablagefläche können Werkzeuge und Materialien sicher abgelegt werden.

Material: Buche, Metall

Zur Selbstmontage, inklusive Montageanleitung.

Alle Hersteller-ID: H-10041 (Seite 344)

01 | Doppelarbeitsplatz für 2 Schülerinnen und Schüler

Details:

B x T Arbeitsfläche: 100 x 50 cm
 Arbeitshöhe: wählbar 64 cm oder 75 cm
 Stärke der Werkplatte: 4 cm
 Gesamtgewicht: 33 kg
 Standard-Ausstattung: 2 Spannzangen

52397H52* Höhe: 64 cm 570,59 / **679,- €**

755805H52* Höhe: 75 cm 652,10 / **776,- €**

02 | Gruppenarbeitsplatz für 4 Schülerinnen und Schüler

Details:

B x T Arbeitsfläche: 100 x 100 cm
 Arbeitshöhe: wählbar 64 cm oder 75 cm
 Stärke der Werkplatte: 4 cm
 Gesamtgewicht: 70 kg
 Standard-Ausstattung: 4 Spannzangen

11767H52* Höhe: 64 cm 1.031,93 / **1.228,- €**

12076H52* Höhe: 75 cm 1.082,35 / **1.288,- €**

Praktische Werkbänke: standfest & langlebig

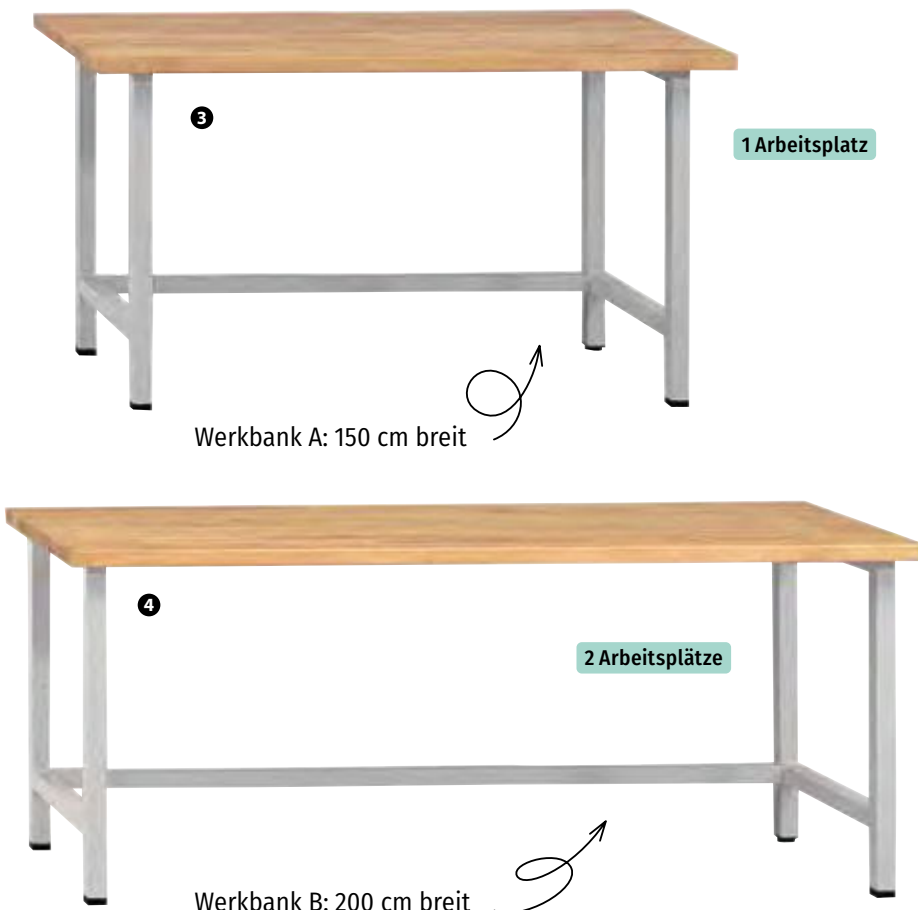

LIEFERUNG
frei Bordsteinkante

Werkbänke

Sehr stabile Werkbänke mit massiver, 4 cm dicker Buche-Arbeitsplatte. Die Bänke eignen sich hervorragend für den Einsatz im Werkunterricht und sind so stabil, dass sie Generationen von Schülerinnen und Schülern standhalten.

Lieferung erfolgt fertig montiert.

Alle Hersteller-ID: H-10041 (Seite 344)

03 | Werkbank A – Einzelarbeitsplatz

B x H: 150 x 84 cm

76870H52* + Farb-Nr. Tiefe: 70 cm 574,79 / **684,- €**

76871H52* + Farb-Nr. Tiefe: 80 cm 576,47 / **686,- €**

Bitte Farbnummer angeben!

04 | Werkbank B – Doppelarbeitsplatz

B x H: 200 x 84 cm

76872H52* + Farb-Nr. Tiefe: 70 cm 629,41 / **749,- €**

76873H52* + Farb-Nr. Tiefe: 80 cm 663,03 / **789,- €**

Bitte Farbnummer angeben!

Bitte wählen Sie aus:



Fachraumstühle & Werkbänke

01 | Drehhocker, feststehend

Der feststehende Drehhocker ist optimal für kleine Räume, da er wenig Platz einnimmt. Er eignet sich für langes Sitzen und bietet optimale Beweglichkeit. Der Hocker ist bequem höhenverstellbar. Alle Materialien sind abwischbar. Belastbar bis 120 kg

Gestell: Schwarz, Sitzfläche: Dekor Buche
Sitzhöhe: 39 bis 52 cm (Gaslift) oder 42 bis 62 cm (Drehspindel), Ø Sitzfläche: 35 cm

Material: Holz, Stahl, Polyamid
Hersteller-ID: H-10814 (Seite 344)

766458H52* + Höhenverstellung + Fußgleiter ab 71,39 / **84,95 €**

Bitte Höhenverstellung und Fußgleiter angeben!

02 | Drehhocker, fahrbar

Der praktische Drehhocker auf Rädern ist ideal für alle, die viel sitzen müssen und dabei auf maximale Flexibilität angewiesen sind. Der Hocker ist individuell höhenverstellbar.

Alle Materialien abwischbar. Belastbar bis 120 kg
Gestell: Schwarz, Sitzfläche: Dekor Buche
Sitzhöhe: 42 bis 55 cm (Gaslift) oder 46 bis 66 cm (Drehspindel), Ø Sitzfläche: 35 cm

Material: Holz, Stahl, Polyamid
Hersteller-ID: H-10814 (Seite 344)

766459H52* + Höhenverstellung + Stuhlrolle ab 71,39 / **84,95 €**

Bitte Höhenverstellung und Stuhlrolle angeben!

03 | 4-Bein-Hocker, stapelbar

Der stapelbare 4-Bein-Hocker ist eine unverzichtbare und stabile Sitzgelegenheit auch in kleinen Räumen. Bei Nichtgebrauch stapeln Sie bis zu 8 Hocker praktisch und platzsparend übereinander. Sitzfläche aus Buche massiv, Beine aus stabilem, pulverbeschichtetem Stahl

Sitzhöhe: 45 cm, Ø Sitzfläche: 35 cm

Material: Stahl, Holz
Hersteller-ID: H-10814 (Seite 344)

766469H52* + Stahlfarbe + Fußgleiter ab 51,22 / **60,95 €**

Bitte Stahlfarbe und Fußgleiter angeben!

04 | 4-Bein-Hocker mit Fußleiste

Bequeme und langlebige Sitzgelegenheit mit massiver Buchenholz-Sitzfläche (Ø 35 cm) und Sitzmulde. Gestell aus 22 x 2 mm starkem Präzisionsrundrohr mit elektrostatischer Pulverbeschichtung. Ideal für jeden Raum in Ihrer Einrichtung.

Sitzhöhe wählbar: 51 cm oder 60 cm, Ø Sitzfläche: 35 cm

Material: Stahl, Holz
Hersteller-ID: H-10814 (Seite 344)

766470H52* + Sitzhöhe + Stahlfarbe + Fußgleiter ab 64,29 / **76,50 €**

Bitte Stahlfarbe, Sitzhöhe und Fußgleiter angeben!



made in Germany

1

2

mit Fußglitern

mit Stuhlrollen

3

stapelbar

4

Abb.: Stahlfarbe RAL 3004

2 Sitzhöhen wählbar

Bitte wählen Sie aus:

Variante: Stahlfarbe – Sitzfläche immer in Dekor Buche

RAL 1018 Zinkgelb	RAL 3000 Feuerrot	RAL 3004 Purpurrot	RAL 5015 Himmelblau
RAL 6010 Grasgrün	RAL 9016 Verkehrsweiß	RAL 7035 Lichtgrau	RAL 9006 Weißaluminium
RAL 9005 Tiefschwarz	10 % Aufpreis RAL 7006 Beigegrü	10 % Aufpreis RAL 7016 Anthrazit	

Variante: Sitzhöhe



Variante: Höhenverstellung



21,01 / 25,- € Aufpreis

Variante: Fußgleiter (Abb. ähnlich)



5,04 / 6,- € Aufpreis
Drehhocker, feststehend
12,61 / 15,- € Aufpreis

Variante: Stuhlrolle

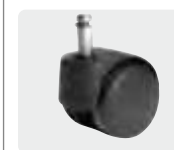

12,61 / 15,- € Aufpreis

Fachraumstühle & Werkbänke



01 | Bandstahlhocker mit Lehne, 4-beinig

Ergonomisch designter Bandstahlhocker mit Rückenlehne für komfortables Arbeiten in Schulräumen. Vierbeinige Konstruktion aus Stahl und Buche, kippsicher und robust für den täglichen Einsatz. Ideal für den praktischen Unterricht in Bildungseinrichtungen

Sitzhöhe wählbar: 45 - 65 cm, Ø Sitzfläche: 35 cm

Material: Stahl, Holz

Hersteller-ID: H-10210 (Seite 344)

770264H52* + Sitzhöhe + Stahlfarbe ab 163,03 / **194,- €**

Bitte Sitzhöhe und Stahlfarbe angeben!

02 | Bandstahl-Hocker „2000“, 4-beinig

Stabile, optisch ansprechende Sitzgelegenheit für Bildungseinrichtungen, die mit natürlicher Buche-Sitzfläche und einer soliden, kippsicheren Bauweise überzeugt. Perfekt geeignet für die praktische Arbeit in Fachräumen

Sitzhöhe wählbar: 45 - 65 cm, Ø Sitzfläche: 35 cm

Material: Stahl, Holz

Hersteller-ID: H-10210 (Seite 344)

770261H52* + Sitzhöhe + Stahlfarbe ab 133,61 / **159,- €**

Bitte Sitzhöhe und Stahlfarbe angeben!

03 | Bandstahl-Hocker, 3-beinig

Die perfekte Verbindung von Stabilität und Design für den Einsatz im Bildungsbereich. Dieser dreibeinige Bandstahlhocker bietet sicheren Sitzkomfort und ist optimal für den Einsatz in Werk- und Fachräumen geeignet. Sein ergonomischer Rundsitz aus Buchenholz unterstützt effizientes Arbeiten.

Sitzhöhe wählbar: 45 - 60 cm, Ø Sitzfläche: 35 cm

(Hocker nicht in Sitzhöhe 65 cm erhältlich.)

Material: Stahl, Holz

Hersteller-ID: H-10210 (Seite 344)

770262H52* + Sitzhöhe + Stahlfarbe ab 116,81 / **139,- €**

Bitte Sitzhöhe und Stahlfarbe angeben!

Bitte wählen Sie aus:

Variante: Stahlfarbe – Sitzfläche immer in Dekor Buche

10 % Aufpreis	10 % Aufpreis	10 % Aufpreis		10 % Aufpreis	10 % Aufpreis
RAL 1018 Zinkgelb	RAL 3000 Feuerrot	RAL 3004 Purpurrot	RAL 5015 Himmelblau	RAL 6010 Grasgrün	RAL 9016 Verkehrsweiß
RAL 7035 Lichtgrau	RAL 9006 Weißaluminium	RAL 9005 Tiefschwarz	10 % Aufpreis	RAL 7006 Beigegrü	RAL 7016 Anthrazit

Variante: Sitzhöhe

- Höhe 45 cm
- Höhe 50 cm
- Höhe 55 cm
- Höhe 60 cm
- Höhe 65 cm

Details

Bandstahl-Hocker

Bandstahl-Hocker aus geformtem Stahlblech, Stege mit Streben vernietet, Buche-Holzrundsitz, Ø 35 cm, naturfarbene Lackierung, Stahlteile pulverbeschichtet nach RAL



stapelbar

01 | Stapelhocker, 4-beinig

Der stapelbare 4-Bein-Hocker ist eine unverzichtbare und stabile Sitzgelegenheit in dynamischen Räumen. Bei Nichtgebrauch stapeln Sie bis zu 8 Hocker praktisch und platzsparend übereinander. Sitzfläche aus Buche massiv, Beine aus stabilem, pulverbeschichtetem Stahl
Sitzhöhe wählbar: 45 - 60 cm, Ø Sitzfläche: 35 cm (Hocker nicht in Höhe 65 cm erhältlich.)
Material: Stahl, Holz, Kunststoff
Hersteller-ID: H-10210 (Seite 344)

770263H52* + Sitzhöhe + Stahlfarbe ab 100,- / 119,- €

Bitte Sitzhöhe und Stahlfarbe (siehe Seite 38) angeben!



Abb.: Stahlfarbe RAL 1018



höhenverstellbar

Abb.: Stahlfarbe RAL 7035

02 | Bandstahl-Hocker, 3-beinig, höhenverstellbar

- Bandstahl-Hocker aus geformtem Stahlblech
- Stege und Streben vernietet
- Holzrundsitz, Ø 35 cm
- naturfarbene Lackierung
- höhenverstellbar von 40 bis 60 cm

Hersteller-ID: H-10210 (Seite 344)

77470H52* + Stahlfarbe ab 163,03 / 194,- €

Bitte Stahlfarbe (siehe Seite 38) angeben!



Abb.: Stahlfarbe RAL 5015

03 | Arbeitsdrehhocker, höhenverstellbar

Höhenverstellbar von 45 bis 57 cm
Mit versteckter Spindel und Fünffußgestell
Hersteller-ID: H-10210 (Seite 344)

77489H52* + Stahlfarbe ab 137,82 / 164,- €

Bitte Stahlfarbe (siehe Seite 38) angeben!



höhenverstellbar

Abb.: Stahlfarbe RAL 1018

Fachraumstühle & Werkbänke



Abb.: Stahlfarbe RAL 9006

Abb. Stahlfarbe RAL 9006, Polsterfarbe Graphite



Abb.: Stahlfarbe RAL 9006

Abb.: Stahlfarbe RAL 7035, Polsterfarbe Trident

mit Reihenverbinder

01 | Schalenstuhl „Work“

Der Stuhl mit ergonomisch geformter Sitzschale ist praktisch und robust. Bis zu 10 Stühle können Sie stapeln und platzsparend aufbewahren. Das Gestell aus Präzisionsrundrohr ist äußerst stabil, die FüÙe haben bodenschonende Gleiter. Sitz- und Rückenfläche sind genietet.

H x B x T: 82 x 53 x 50 cm, Sitzhöhe: 45 cm
Material: Sitzfläche: Holz, Gestell: Stahl
Hersteller-ID: H-10814 (Seite 344)

766453H52* + Stahlfarbe + Fußgleiter ab 82,31 / **97,95 €**

Bitte Stahlfarbe und Fußgleiter angeben!

02 | Schalenstuhl „Work“ mit Polster

Der ergonomisch geformte Stuhl mit Polsterung ist ideal für längeres Sitzen. Das Gestell aus Präzisionsrundrohr steht für Stabilität, die FüÙe sind mit Gleitern ausgestattet. Bezug aus strapazierfähigem Webstoff. Bis zu 10-fach stapelbar.

H x B x T: 82 x 53 x 50 cm, Sitzhöhe: 45 cm
Material: Sitzfläche: Holz, Gestell: Stahl, Bezug: 60 % Polypropylen, 30 % Wolle, 10 % Viskose
Hersteller-ID: H-10814 (Seite 344)

766454H52* + Stahlfarbe + Ausführung + Polsterfarbe + Fußgleiter ab 96,60 / **114,95 €**

Bitte Stahlfarbe, Ausführung, Polsterfarbe und Fußgleiter angeben!

03 | Schalenstuhl „Work“ mit Reihenverbinder

Dieser Stuhl überzeugt durch seine ergonomisch gestaltete Sitzschale, abgerundete Kanten und ist gleichzeitig strapazierfähig. 10-fach stapelbar. Das Gestell aus Präzisionsrundrohr gewährleistet die notwendige Stabilität. Inkl. Reihenverbinder für ordentliche Stuhlreihen

Weitere Details auf Anfrage
H x B x T: 82 x 53 x 50 cm, Sitzhöhe: 45 cm
Material: Holz, Stahl
Hersteller-ID: H-10814 (Seite 344)

766471H52* + Stahlfarbe + Fußgleiter ab 97,44 / **115,95 €**

Bitte Stahlfarbe und Fußgleiter angeben!

04 | Schalenstuhl „Work“ mit Polster und Reihenverbinder

Sitz und Rücken aus Buche-Laminat, langlebiges Gestell aus Rundstahlrohr und Ovalrohr-Sitzträger. Die Sicherheitsfußkappen und eine bequeme Knierolle runden den Schulstuhl optimal ab.

Material: Sitzfläche: Holz, Gestell: Stahl, Aluminium, Bezug: 60 % Polypropylen, 30 % Wolle, 10 % Viskose
Hersteller-ID: H-10814 (Seite 344)

766472H52* + Stahlfarbe + Ausführung + Polsterfarbe + Fußgleiter ab 110,88 / **131,95 €**

Bitte Stahlfarbe, Ausführung, Polsterfarbe und Fußgleiter angeben!

Bitte wählen Sie aus:

Variante: Stahlfarbe – Holz immer in Dekor Buche

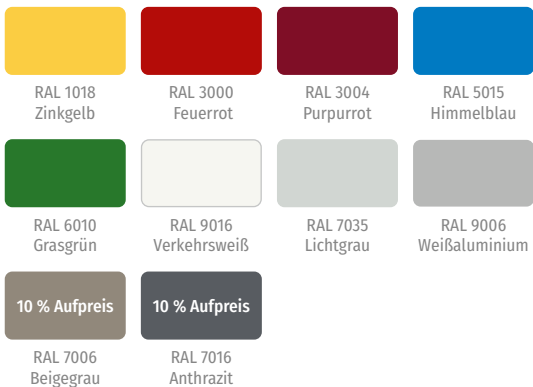

Variante: Fußgleiter (Abb. ähnlich)

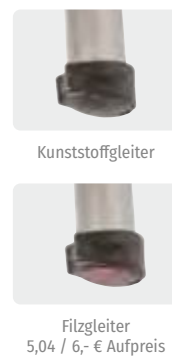

Variante: Ausführung



Variante: Polsterfarbe

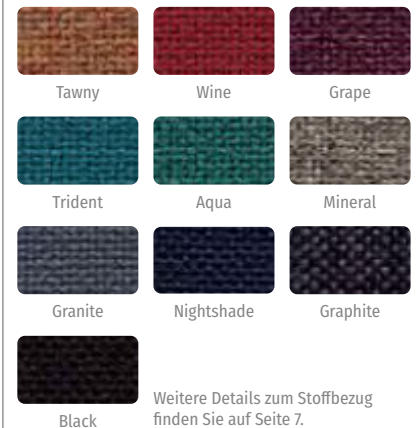

Fachraumstühle & Werkbänke



01 | Fachraumstuhl, feststehend

Körpergerecht geformter Fachraumstuhl mit abgerundeten Kanten und geschliffener, lackierter Oberfläche. Höhenverstellbar und leicht zu reinigen. Das 5-strahlige schwarze Polyamidfußkreuz ist mit Gleitern ausgestattet. Sitz- und Rückenfläche sind genietet.

H x B x T: 87 x 60 x 60 cm, Sitzbreite: 43 cm, Sitztiefe: 40 cm, Sitzhöhe: 39 bis 52 cm (Gaslift) oder 48 bis 67,5 cm (Drehspindel)

Material: Holz, Stahl
 Hersteller-ID: H-10814 (Seite 344)

766447H52* + Höhenverstellung + Fußgleiter ab 117,61 / **139,95 €**

Bitte Höhenverstellung und Fußgleiter angeben!

02 | Fachraumstuhl, fahrbar

Fahrbarer Drehstuhl für komfortables Lernen in Fachräumen. Der Sitz mit Knierolle und die ergonomisch geformte Rückenlehne verhindern Rückenschmerzen und Verspannungen. Höhenverstellbar und leicht zu reinigen. Sitz- und Rückenfläche sind genietet.

Weitere Details auf Anfrage

H x B x T: 87 x 60 x 60 cm, Sitzhöhe: 41 bis 54 cm (Gaslift) bzw. 50 bis 69,5 cm (Drehspindel)

Material: Holz, Kunststoff, Stahl
 Hersteller-ID: H-10814 (Seite 344)

766449H52* + Höhenverstellung + Stuhlrolle ab 136,09 / **161,95 €**

Bitte Höhenverstellung und Stuhlrolle angeben!

03 | Fachraumstuhl, feststehend, mit Polster

Der Fachraumstuhl ist körpergerecht geformt und eignet sich ideal für Chemie-, Physik- oder Biologie-Räume. Er hat eine hervorragende Polsterung und eine optimale Positionierung der Rückenlehne für rückschonendes Sitzen. Einfach höhenverstellbar

H x B x T: 87 x 60 x 60 cm, Sitzhöhe: 39 bis 52 cm (Gaslift) bzw. 48 bis 67,5 cm (Drehspindel)

Material: Sitzfläche: Holz, Gestell: Kunststoff, Stahl, Bezug: 60 % Polypropylen, 30 % Wolle, 10 % Viskose
 Hersteller-ID: H-10814 (Seite 344)

766448H52* + Höhenverstellung + Fußgleiter + Polsterfarbe ab 207,52 / **246,95 €**

Bitte Höhenverstellung, Fußgleiter und Polsterfarbe angeben!

04 | Fachraumstuhl, fahrbar, mit Polster

Lehrkräfte und Lernende sitzen bequem und rückschonend auf dem mobilen Stuhl. Die robuste Konstruktion, die hochwertige Polsterung und die pflegeleichten Materialien machen ihn besonders langlebig. Sitzhöhe individuell anpassbar. Sitz- und Rückenfläche sind genietet.

H x B x T: 87 x 60 x 60 cm, Sitzhöhe: 41 bis 54 cm (Gaslift) bzw. 50 bis 69,5 cm (Drehspindel)

Material: Sitzfläche: Holz, Gestell: Stahl, Bezug: 60 % Polypropylen, 30 % Wolle, 10 % Viskose
 Hersteller-ID: H-10814 (Seite 344)

766450H52* + Höhenverstellung + Stuhlrolle + Polsterfarbe ab 205,- / **243,95 €**

Bitte Höhenverstellung, Stuhlrolle und Polsterfarbe angeben!



mit Fußgleitern



mit Stuhlrollen



Abb.: Polsterfarbe Aqua

mit Fußgleitern



Abb.: Polsterfarbe Granite

mit Stuhlrollen

Bitte wählen Sie aus:

Variante: Höhenverstellung



Drehspindel



Gaslift

21,01 / 25,- € Aufpreis

Variante: Fußgleiter (Abb. ähnlich)



Kunststoffgleiter

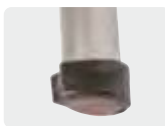

Filzgleiter

12,61 / 15,- € Aufpreis

Variante: Stuhlrolle



Teppichbodenrollen



Hartbodenrollen

12,61 / 15,- € Aufpreis

Variante: Polsterfarbe – Sitzschale immer in Dekor Buche



Tawny



Wine



Grape



Trident



Aqua



Mineral



Granite



Nightshade



Graphite



Black

Weitere Details zum Stoffbezug finden Sie auf Seite 7.

Fachraumstühle & Werkbänke



made in Germany

1

2

Abb.: Stahlfarbe RAL 9006, Polsterfarbe Graphite

Abb.: Stahlfarbe 9006

01 | Schwingstuhl „Design“, mit Polster

Der dynamische Freischwinger-Stuhl aus stabiler Buche Natur lädt in Wartebereichen oder Besprechungsräumen zum Platznehmen ein. Dank des Polsters auf der Sitzfläche ist auch längeres Sitzen angenehm und bequem möglich. Mit strapazierfähigem, attraktivem Webstoff

H x B x T: 90 x 44 x 54 cm
Material: Sitzfläche: Holz, Gestell: Stahl, Bezug: 60 % Polypropylen, 30 % Wolle, 10 % Viskose
Hersteller-ID: H-10814 (Seite 344)

766452H52* + Polsterfarbe + Stahlfarbe + Fußgleiter ab 133,57 / **158,95 €**
Bitte Polsterfarbe, Stahlfarbe und Fußgleiter angeben!

02 | Schwingstuhl „Design“

Der Freischwinger lädt zum Platznehmen im Wartebereich oder Besprechungsraum ein. Der formschön designte Stuhl strahlt Dynamik aus und ergänzt jeden Einrichtungsstil. Das stabile Stahlgestell und die Design-Sitzschale mit Grifföchern sind pflegeleicht und langlebig.

H x B x T: 90 x 44 x 54 cm
Material: Holz, Stahl
Hersteller-ID: H-10814 (Seite 344)

766451H52* + Stahlfarbe + Fußgleiter ab 119,29 / **141,95 €**
Bitte Stahlfarbe und Fußgleiter angeben!

Weitere Details auf Anfrage



stapelbar

stapelbar

Abb.: Polsterfarbe Graphite

03 | Holzstuhl, stapelbar, mit Polster

Zeitloser Holzstuhl mit Polster für eine flexible Bestuhlung. Mindestens 8 Stühle können Sie stapeln und platzsparend aufbewahren. Gestell und ergonomisch geformte Sitzschale aus Buchenholz mit gerundeten Kanten.

H x B x T: 84,5 x 49,5 x 50 cm
Material: Sitzfläche und Gestell: Holz, Bezug: 60 % Polypropylen, 30 % Wolle, 10 % Viskose
Hersteller-ID: H-10814 (Seite 344)

766457H52* + Ausführung + Polsterfarbe + Fußgleiter ab 164,66 / **195,95 €**
Bitte Ausführung, Polsterfarbe und Fußgleiter angeben!

04 | Holzstuhl, stapelbar

Stapelbarer und zeitloser Schalenstuhl mit 4-Bein-Gestell aus Buchenschichtholz. Die Schale aus ca. 11 mm starkem, 9-fach mehrschichtverleimtem Buchensperrholz ist ergonomisch geformt mit abgerundeten Kanten. Auf Wasserlackbasis in Natur lackiert

H x B x T: 84,5 x 49,5 x 50 cm
Material: Holz
Hersteller-ID: H-10814 (Seite 344)

766456H52* + Fußgleiter ab 129,37 / **153,95 €**
Bitte Fußgleiter angeben!

Bitte wählen Sie aus:

Variante: Stahlfarbe – Holz immer in Dekor Buche

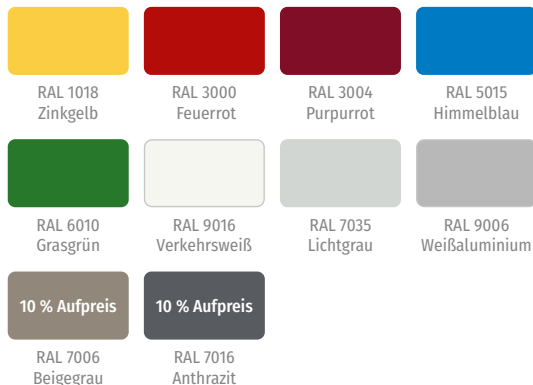

Variante: Fußgleiter



Variante: Ausführung



Variante: Polsterfarbe

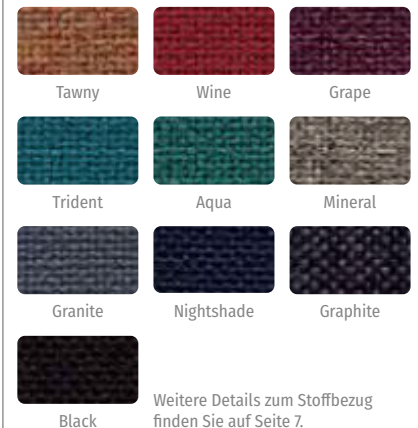

Mehrzwecktische



Abb.: Buche hell, Stahlfarbe RAL 9006

01 | Quadratisch „Varimax“

Die Tischplatte besteht aus einer melaminharzbeschichteten Dreischicht-Qualitätsspanplatte mit ABS-Kante. Dank Rollen lässt sich der Tisch einfach verschieben. Beine aus Rundrohr, 40 x 2 mm, die mit einer Profiltröhrzarge, 40 x 20 mm, verschweißt sind.

H x B x T: 72 x 80 x 80 cm, Höhe höhenverstellbare Variante: 58 - 72 cm

Material: Holz, Stahl, Kunststoff
Hersteller-ID: H-10814 (Seite 344)

767910H52* + Tischhöhe + Dekor + Stahlfarbe

ab 231,93 / **276,- €**

Bitte Tischhöhe, Dekor und Stahlfarbe angeben!

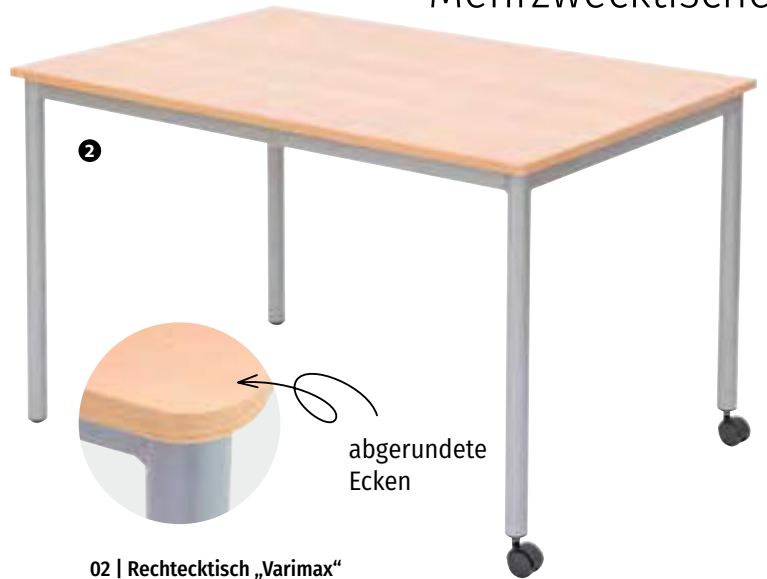

abgerundete Ecken

02 | Rechteckisch „Varimax“

Realisieren Sie die unterschiedlichsten Tischkombinationen für alle Unterrichtsformen. Der Varimax-Rechteckisch mit hochwertiger Melaminharzbeschichtung kann ohne Anstrengung verschoben werden. Durch Anheben wird der Tisch dank der beiden Rollen durch den Raum bewegt.

H x B x T: 72 x 120/160 x 80 cm, Höhe höhenverstellbare Variante: 58 - 72 cm

Material: Holz, Stahl, Kunststoff
Hersteller-ID: H-10814 (Seite 344)

767911H52* + Größe + Tischhöhe + Dekor + Stahlfarbe

ab 241,18 / **287,- €**

Bitte Größe, Tischhöhe, Dekor und Stahlfarbe angeben!



Abb.: Buche hell, Stahlfarbe RAL 9006

03 | Trapezförmig „Varimax“

Verwirklichen Sie unzählige Tischkombinationen und verändern Sie diese im Handumdrehen, um moderne Lernmethoden umzusetzen. Dank 2 Füßen mit integrierten Laufrollen lässt sich der Tisch durch einfaches Anheben mühelos verschieben und neu kombinieren. Lieferung erfolgt montiert.

H x B x T: 72 x 160 x 80 cm, Höhe höhenverstellbare Variante: 58 - 72 cm

Material: Holz, Stahl, Kunststoff
Hersteller-ID: H-10814 (Seite 344)

767912H52* + Tischhöhe + Dekor + Stahlfarbe

ab 368,91 / **439,- €**

Bitte Tischhöhe, Dekor und Stahlfarbe angeben!



mit & ohne Box bestellbar

04 | Dreieckig „Varimax“

Realisieren Sie verschiedene Arbeitsformen einfach und ohne großen Zeitaufwand. Neben dem klassischen Frontalunterricht können Sie moderne Lernmethoden räumlich umsetzen. Dank der einzelnen Rolle ist der Tisch schnell verschiebbar.

H x B x T: 72 x 113 x 80 cm, Höhe höhenverstellbare Variante: 58 - 72 cm











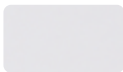
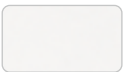

Dreieckisch mit Box nur in fester Höhe 72 cm erhältlich
Material: Holz, Stahl, Kunststoff
Hersteller-ID: H-10814 (Seite 344)

767913H52* + Tischhöhe + Dekor + Stahlfarbe + Ausführung

ab 180,63 / **214,95 €**

Bitte Tischhöhe, Dekor, Stahlfarbe und Ausführung angeben!

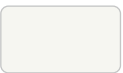
Bitte wählen Sie aus:

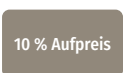
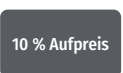
<p>Variante: Größe</p>  <p>Rechteckisch 120 x 80 cm</p>  <p>Rechteckisch 160 x 80 cm 50,42 / 60,- € Aufpreis</p>	<p>Variante: Tischhöhe</p> <p>Höhe 72 cm</p> <p>höhenverstellbar 58 - 72 cm 58,82 / 70,- € Aufpreis</p> <p>Variante: Ausführung</p> <p>Dreieckisch ohne Box</p> <p>Dreieckisch mit Box 42,02 / 50,- € Aufpreis</p>	<p>Variante: Dekor</p> <div style="display: flex; justify-content: space-around;"> <div style="text-align: center;">  <p>Buche hell</p> </div> <div style="text-align: center;">  <p>Ahorn honig</p> </div> <div style="text-align: center;">  <p>Buche dunkel</p> </div> </div> <div style="display: flex; justify-content: space-around; margin-top: 10px;"> <div style="text-align: center;">  <p>Grau</p> </div> <div style="text-align: center;">  <p>Weiß</p> </div> </div>	<p>Variante: Stahlfarbe</p> <div style="display: grid; grid-template-columns: repeat(4, 1fr); gap: 5px;"> <div style="text-align: center;">  <p>RAL 1018 Zinkgelb</p> </div> <div style="text-align: center;">  <p>RAL 3000 Feuerrot</p> </div> <div style="text-align: center;">  <p>RAL 3004 Purpurrot</p> </div> <div style="text-align: center;">  <p>RAL 5015 Himmelblau</p> </div> <div style="text-align: center;">  <p>RAL 6010 Grasgrün</p> </div> <div style="text-align: center;">  <p>RAL 9016 Verkehrsweiß</p> </div> <div style="text-align: center;">  <p>RAL 7035 Lichtgrau</p> </div> <div style="text-align: center;">  <p>RAL 9006 Weißaluminium</p> </div> <div style="text-align: center; margin-top: 10px;">  <p>10 % Aufpreis RAL 7006 Beigegrü</p> </div> <div style="text-align: center;">  <p>10 % Aufpreis RAL 7016 Anthrazit</p> </div> </div>
--	--	--	---

Mehrzwecktische

made in Germany



Abb.: Dekor Ahorn, Stahlfarbe RAL 9006

höhenverstellbar

Rollen feststellbar

Kombinationsmöglichkeiten:



01 | Rechteckisch „FlexMax“

Durch die 2 Rollen an den Tischbeinen kann der FlexMax-Rechtecktisch mühelos bewegt werden. Die erstklassige Tischplatte und das widerstandsfähige Stahlrohrgestell garantieren eine lange Lebensdauer.

Weitere Details auf Anfrage
B x T: 140 x 70 cm oder 160 x 80 cm, Höhe: wählbar
Material: Stahl, Holz, Kunststoff
Hersteller-ID: H-10814 (Seite 344)

766474H52* + Größe + Tischhöhe
+ Dekor + Stahlfarbe ab 257,98 / **307,- €**
Bitte Größe, Tischhöhe, Dekor und Stahlfarbe angeben!

02 | Trapezförmig „FlexMax“

Der FlexMax-Trapeztisch bietet flexible Lernumgebungen mit einer hochwertigen, strapazierfähigen Tischplatte und einem stabilen Stahlrohrgestell. Einfach zu bewegen dank integrierter Laufrollen und (je nach Variante) höhenverstellbar von ca. 58 bis 72 cm für individuelle Anpassungen.

Weitere Details auf Anfrage
B x T: 140 x 70 cm oder 160 x 80 cm, Höhe: wählbar
Material: Stahl, Holz, Kunststoff
Hersteller-ID: H-10814 (Seite 344)

766475H52* + Größe + Tischhöhe
+ Dekor + Stahlfarbe ab 326,89 / **389,- €**
Bitte Größe, Tischhöhe, Dekor und Stahlfarbe angeben!













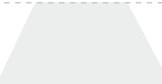

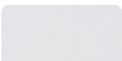
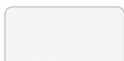

03 | Quadratisch „FlexMax“

Dank der 2 Rollen an den Tischbeinen lässt sich der FlexMax-Quadrattisch leicht bewegen und ermöglicht eine schnelle Raumgestaltung. Die hochwertige Tischplatte und das robuste Stahlrohrgestell sorgen für Langlebigkeit. Die höhenverstellbare Variante ermöglicht eine Tischhöhe von ca. 58 bis 72 cm.

Weitere Details auf Anfrage
B x T: 70 x 70 cm oder 80 x 80 cm, Höhe: wählbar
Material: Stahl, Holz, Kunststoff
Hersteller-ID: H-10814 (Seite 344)

766473H52* + Größe + Tischhöhe
+ Dekor + Stahlfarbe ab 194,08 / **230,95 €**
Bitte Größe, Tischhöhe, Dekor und Stahlfarbe angeben!

Bitte wählen Sie aus:

<p>Variante: Größe</p> <div style="display: flex; justify-content: space-around;"> <div style="text-align: center;">  <p>Quadratisch 70 x 70 cm</p> </div> <div style="text-align: center;">  <p>Rechteckisch/ Trapeztisch 140 x 70 cm</p> </div> </div> <div style="display: flex; justify-content: space-around; margin-top: 20px;"> <div style="text-align: center;">  <p>Quadratisch 80 x 80 cm 25,21 / 30,- € Aufpreis</p> </div> <div style="text-align: center;">  <p>Rechteckisch/ Trapeztisch 160 x 80 cm 33,61 / 40,- € Aufpreis</p> </div> </div>	<p>Variante: Tischhöhe</p> <p>Höhe 58 cm</p> <p>Höhe 64 cm</p> <p>Höhe 70 cm</p> <p>höhenverstellbar 58 - 72 cm 58,82 / 70,- € Aufpreis</p>	<p>Variante: Dekor</p> <div style="display: flex; justify-content: space-around;"> <div style="text-align: center;">  <p>Buche hell</p> </div> <div style="text-align: center;">  <p>Ahorn honig</p> </div> </div> <div style="display: flex; justify-content: space-around; margin-top: 10px;"> <div style="text-align: center;">  <p>Buche dunkel</p> </div> <div style="text-align: center;">  <p>Grau</p> </div> </div> <div style="text-align: center; margin-top: 10px;">  <p>Weiß</p> </div>	<p>Variante: Stahlfarbe</p> <div style="display: flex; justify-content: space-between;"> <div style="text-align: center;">  <p>RAL 1018 Zinkgelb</p> </div> <div style="text-align: center;">  <p>RAL 3000 Feuerrot</p> </div> <div style="text-align: center;">  <p>RAL 3004 Purpurrot</p> </div> <div style="text-align: center;">  <p>RAL 5015 Himmelblau</p> </div> </div> <div style="display: flex; justify-content: space-between; margin-top: 10px;"> <div style="text-align: center;">  <p>RAL 6010 Grasgrün</p> </div> <div style="text-align: center;">  <p>RAL 9016 Verkehrsweiß</p> </div> <div style="text-align: center;">  <p>RAL 7035 Lichtgrau</p> </div> <div style="text-align: center;">  <p>RAL 9006 Weißaluminium</p> </div> </div> <div style="display: flex; justify-content: space-between; margin-top: 10px;"> <div style="text-align: center;">  <p>10 % Aufpreis RAL 7006 Beigegräu</p> </div> <div style="text-align: center;">  <p>10 % Aufpreis RAL 7016 Anthrazit</p> </div> </div>
--	---	--	---

Schallschutz, Pausen- & Polstermöbel

- Schallschutz
- Polstermöbel & Sitzsäcke
- Lounge- & Pausenmöbel
- Outdoor



Betzold-
Möbel-Serie
„essBAR“
auf den Seiten
59 - 64



Brandschutz: Ein lebenswichtiges Thema

Brände stellen eine direkte Gefahr für Leben und Gesundheit von Lehrkräften und Schülerinnen und Schülern dar. Bei einem Brand liegt die hauptsächliche Gefahr in der schnellen Entwicklung von Rauchgasen. Zu Recht werden daher an Schulen und Kindergärten hohe Anforderungen gestellt.

Besonders wichtig zu wissen: Der in Polstermöbeln enthaltene Schaum ist normalerweise leicht entflammbar und verbrennt unter extremer Rauchgasentwicklung. 10 kg konventioneller Polsterschaum erzeugen ca. **25.000 Kubikmeter Rauch!** Hier kann Abhilfe geschaffen werden.

Achten Sie bei der Ausstattung von sensiblen Räumen (insbesondere für Fluchtwege und Ruhezone) beim Kauf auf schwer entflammable Bezugstoffe und wenn möglich auf schwer entflammable Schaumstoffe.

So erkennen Sie Produkte in schwer entflammbarer Qualität bei uns:



Bezug schwer entflammbar bedeutet, der Bezug eines Möbelstücks ist schwer entflammbar. Die Stoffqualität entspricht der DIN 4102 B1, Kunstleder der EN 1021 (flammhemmend).



Bezug und Schaumkern schwer entflammbar bedeutet, der Bezug und der Schaumkern eines Möbelstücks sind schwer entflammbar. Die Stoffqualität entspricht der DIN 4102 B1, Kunstleder der EN 1021. Zusätzlich ist der Schaumkern des Möbelstücks schwer entflammbar (MVSS 302).



Brandbeispiel 1:

So soll es sein! **Schwer entflammbarer Bezug** in Verbindung **mit schwer entflammbarem Schaumkern**. Nach Entfernen der Zündquelle erlöschen die Flammen weitgehend.



Brandbeispiel 2:

Schwer entflammbarer Bezug in Verbindung mit normalem Schaumkern. Erreicht das Feuer den Schaumstoff, so gerät dieser in Brand. Das Feuer breitet sich insgesamt langsamer aus.



Brandbeispiel 3:

Normal entflammbarer Webstoff in Verbindung mit normalem Schaumkern. Das Möbelstück brennt sofort und lichterloh.



Schallschutz Textil

Schallabsorber für ein ruhiges Spiel- & Lernklima
kinderleicht nachrüsten – günstig – einfach – wirksam



Zur Akustik in Schulen: Ein akustisch optimaler Raum hat eine Nachhallzeit von 0,4 bis 0,6 Sekunden. Tatsache ist, dass heute die Mehrzahl der Aufenthalts- und Klassenräume mit mehreren Kindern deutlich darüber liegt. Schallharte Wände, Decken und Böden sind dafür verantwortlich.

Dank ihrer durchdachten offenporigen Stoffstruktur nehmen die **xilent-Akustik-Paneele** den Schall auf und reduzieren auf diese Weise sowohl Störgeräusche als auch die Lautstärke.

Besonders stark wirkt sich hierbei der einzigartige Voice-Raum-Effekt aus: **Die Porengröße der xilent-Akustik-Elemente ist exakt auf die menschliche Stimmfrequenz abgestimmt!**

Gesprochenes wird klar und deutlich wiedergegeben. Die **xilent-Akustik-Paneele** sind somit der optimale Akustikregulator für Klassenraum, Aufenthaltsraum, Büro, Besprechungsraum, Flur und viele andere Räumlichkeiten, in denen man sich verständlich unterhalten und entspannt lehren sowie lernen will.

Das Schallschluckvermögen einer Fläche wird durch den Schallabsorptionsgrad α_W beschrieben. $\alpha_W = 1$ bedeutet eine vollständige Absorption, $\alpha_W = 0$ eine vollständige Reflexion des Schalls.

In der Infografik haben wir Schallabsorptionswerte (α_W bei 500 Hz) verschiedener Materialien miteinander verglichen:

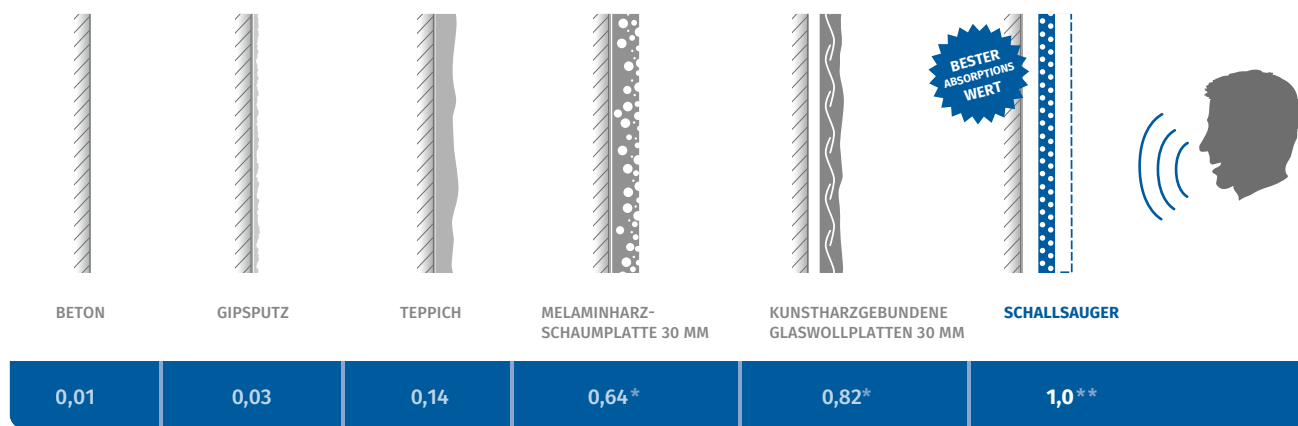

* Quelle: Raumakustik im Alltag, Christian Nocke, Fraunhofer IRB Verlag
 ** Quelle: Fraunhofer Institut IBP, Messung vom 5.12.2014

Schallschutz, Pausen- & Polstermöbel

Nachhallzeit am Beispiel xilent-Akustik-Paneel Klasse B

Nachhallzeit T/s

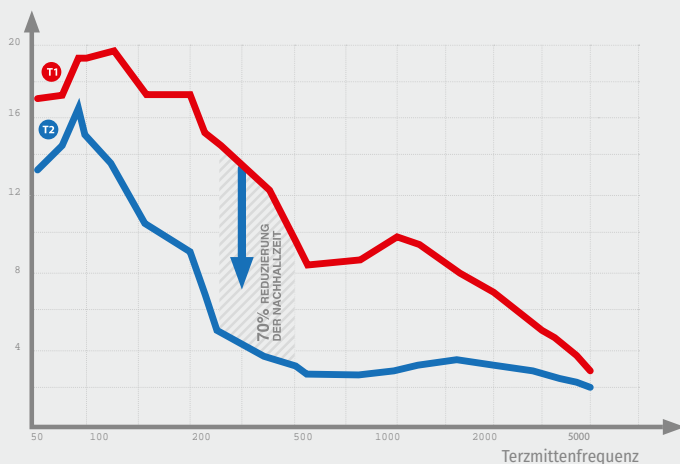

- T1** Mittelwert der Nachhallzeit ohne Absorber
- T2** Mittelwert der Nachhallzeit mit xilent-Akustik-Paneel

Absorberklassen A, B und C beschreiben den Frequenzbereich, nicht die Güte. Die Raumakustik hängt von der Frequenz (Hz) ab. Der Mensch reagiert mit seinem Gehör hauptsächlich auf Frequenzen zwischen 125 Hz bis 4000 Hz. In diesem Frequenzbereich findet die menschliche Sprache statt. Der Mensch kann jedoch Geräusche von 20 Hz bis 16.000 Hz wahrnehmen. Es gibt Klasse A, B und C – Absorber, die je nach Anforderung eingesetzt werden können.

Gruppe-A-Absorber (auch Breitbandabsorber) haben eine breitbandige gute Wirkung, im Mittel α_W über 0,9 im gesamten Spektrum. Der optimale Wirkungsgrad von A-Absorbern liegt in der Regel zwischen 125 Hz und 2000 Hz – z. B. Schwimmhalle, Veranstaltungsräume, Konzertsaal.

Gruppe-B-Absorber (Mittenabsorber) ($\alpha_W > 0,8$) eignen sich mehr im Bereich mittelgroßer Räume, also Bürogebäude, Besprechungsräume, Cafeteria oder Schule. Diese Absorber eignen sich eher bei störenden Frequenzen zwischen 400 Hz und 2000 Hz. In diesen Frequenzbereichen wird durch die Wegnahme des Nachhalls auch eine Lärminderung erzielt.



Akustik-Paneele – Ihre Vorteile

- made in Germany
- 5 Jahre Garantie
- schwer entflammbar (B1)
- Hochleistungsabsorber Klasse 1
- eines der akustisch wirksamsten Systeme
- Stoffdruck mit höchster Farbbrillanz
- einfache Montage

Schallschutz



*äquivalente Schallabsorptionsfläche bei 1 Hz

AObj = 1,8*
Wert für 1,2 m²



inklusive
Bohrschablone
& Aufhängung



Akustik-Deckenpaneel Soft

B x H: 118 x 60 cm
Farbe: Leuchtorange
Aktive Fläche: 1,42 m²
beidseitig wirksam, bei freihängender Befestigung



Bezug schwer entflammbar nach B1

1

01 | xilent Akustik-Deckenpaneel Soft

Inklusive Bohrschablone, 3 Schraubösen und 3 Karabinerhaken zur einfachen Selbstmontage an der Decke.

Hersteller-ID: H-10965 (Seite 344)

760120H52* + Größe + Farbe ab 183,15 / **217,95 €**

Bitte Größe und Farbe angeben!

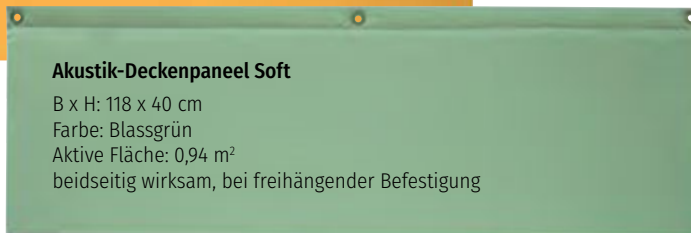

Akustik-Deckenpaneel Soft

B x H: 118 x 40 cm
Farbe: Blassgrün
Aktive Fläche: 0,94 m²
beidseitig wirksam, bei freihängender Befestigung

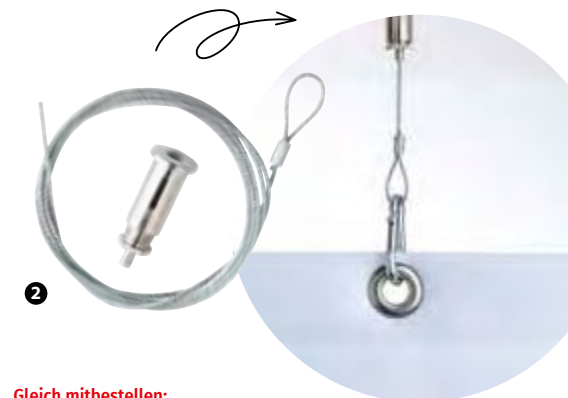

2

Gleich mitbestellen:

02 | xilent Drahtseilabhangung

Für Akustik-Deckenpaneel Soft, Länge: 150 cm
Je Öse wird eine Drahtseilabhangung benötigt.
Hersteller-ID: H-10965 (Seite 344)

759663H52* Stück 28,53 / **33,95 €**



Akustik-Deckenpaneele Soft

- Absorberklasse A
- ballwurfsicher dank Soft-Design (rahmenlose Bauweise)
- hohe Farbbrillanz und hohe Wasch-, Reibe- und Lichtehtechtheit durch Thermosublimationsdruck
- mit 3 Aufhangeösen (oben) für einfache und schnelle Montage
- feucht abwischbar
- vielseitig montierbar: mit Schraubösen und Karabinern an der Decke oder mit Karabinern und Drahtseilen quer durch Rume
- inkl. Karabinern, Schraubösen, Bohrschablone
- erhaltlich in 2 Gröen und 27 Farben

Bitte wahlen Sie aus:

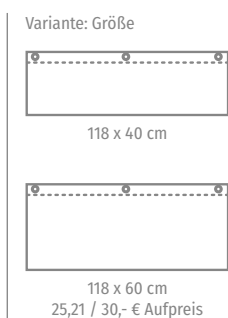

Variante: Farbe

Material: Polyestergewebe aus 100 % Polyester. Leichte Farbabweichungen druckbedingt moglich

Weiß	Cremeweiß 16,81 / 20,- € Aufpreis	Elfenbein 16,81 / 20,- € Aufpreis	Sandgelb 16,81 / 20,- € Aufpreis	Beigerot 16,81 / 20,- € Aufpreis	Leuchtgelb 16,81 / 20,- € Aufpreis	Leuchtorange 16,81 / 20,- € Aufpreis
Kaminrot 16,81 / 20,- € Aufpreis	Hellrosa 16,81 / 20,- € Aufpreis	Erikaviolett 16,81 / 20,- € Aufpreis	Pastellviolett 16,81 / 20,- € Aufpreis	Signalviolett 16,81 / 20,- € Aufpreis	Lichtblau 16,81 / 20,- € Aufpreis	Pastellblau 16,81 / 20,- € Aufpreis
Fehgrau 16,81 / 20,- € Aufpreis	Ultramarin 16,81 / 20,- € Aufpreis	Lichtgrün 16,81 / 20,- € Aufpreis	Weißgrün 16,81 / 20,- € Aufpreis	Blassgrün 16,81 / 20,- € Aufpreis	Gelbgrün 16,81 / 20,- € Aufpreis	Blaugrau 16,81 / 20,- € Aufpreis
Blassbraun 16,81 / 20,- € Aufpreis	Graualuminium 16,81 / 20,- € Aufpreis	Weißaluminium 16,81 / 20,- € Aufpreis	Kieselgrau 16,81 / 20,- € Aufpreis	Gelbgrau 16,81 / 20,- € Aufpreis	Beigegrau 16,81 / 20,- € Aufpreis	Bezug schwer entflammbar nach B1



$\alpha_w = 1,0$
Absorberklasse A

Abb. 001

Abb. Akustik-Deckenpaneel (waagrecht), Deckenmontage mit 4-fach Drahtseil-Abhängung, Absorberklasse A

xilent Akustik-Deckenpaneel

Inklusive Drahtseilabhängung (4er-Set), je 150 cm Seil. Waagrechte Aufhängung (parallel zur Decke)
Alle Hersteller-ID: H-10965 (Seite 344)

Deckenpaneel, weiß

759506H52* + Größe ab 612,61 / **729,- €**

Deckenpaneel, Farbe einseitig

759507H52* + Größe + Farbe ab 663,03 / **789,- €**

Deckenpaneel, Farbe beidseitig

759510H52* + Größe + Farbe ab 737,82 / **878,- €**

Bitte Größe und Farbe (siehe Seite 50) angeben!



Abb. 002

$\alpha_w = 0,8$
Absorberklasse B

Abb. Akustik-Wandpaneel, Wandmontage mit Wandhalterung Z-Schiene, Absorberklasse B

xilent Akustik-Wandpaneel

Inkl. Wandhalterung. Horizontal und vertikal montierbar
Alle Hersteller-ID: H-10965 (Seite 344)

Wandpaneel, weiß

759511H52* + Größe ab 592,44 / **705,- €**

Wandpaneel, Farbe einseitig

759512H52* + Größe + Farbe ab 611,76 / **728,- €**

Bitte Größe und Farbe (siehe Seite 50) angeben!

xilent Akustik-Decken & -Wandpaneele

- Absorberklasse A bzw. B (je nach Modell)
- mit festem Aluminiumrahmen und hochwertiger Akustik-Textilbespannung
- hohe Farbbrillanz und hohe Wasch-, Reibe- und Lichtechtheit durch Thermosublimationsdruck
- praktische Haltesysteme für Wand oder Decke
- in 6 verschiedenen Größen & 26 Farben (ein- oder beidseitig) erhältlich
- abnehmbarer Akustikstoff, waschbar bei 30 °C
- inkl. Befestigungsmaterial

Akustik-Paneele, Montage mit 15 cm Wand- und Deckenabstand

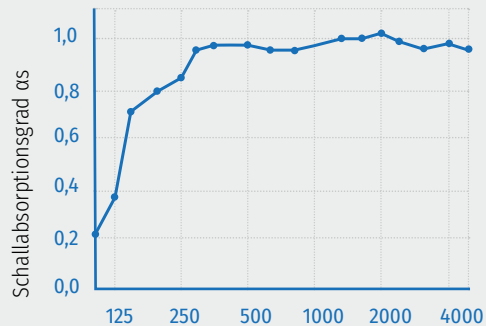

made in Germany

Terzmittenfrequenz

Absorberklasse A



Akustik-Paneele, Montage mit 2 cm Wand- und Deckenabstand

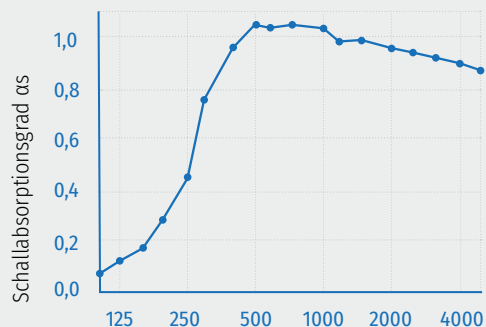

Terzmittenfrequenz

Absorberklasse B

Gültig für alle textilen Schallschutz-Elemente auf den Seiten 49 - 50.

xilent-Schallschutz – Textil, Fläche in m ²	0	4	8	12	20
geschätzte Nachhallzeit in Sekunden	1,9	1,65	1,2	0,9	0,6

Die DIN Norm 18041 empfiehlt eine Nachhallzeit von 0,4 – 0,6 Sekunden.

Die Menge macht's – unsere Faustregel

Für ein gutes akustisches Raumklima müssen in etwa 1/3 der Grundfläche mit xilent-Akustik-Paneeelen ausgestattet werden.

Fläche Raum 30 m² / 3 = Fläche Akustik-Paneele 10 m²

Schallschutz



Akustik-Stellwände

made in Germany

- Absorberklasse A
- mit festem Aluminiumrahmen und hochwertiger Akustik-Textilbespannung
- hohe Farbbrillanz und hohe Wasch-, Reibe- und Lichtehtechtheit durch Thermosublimationsdruck
- mit Standfüßen oder Rollen erhältlich
- 6 verschiedene Größen & 26 Farben (ein- oder beidseitig) zur Auswahl
- abnehmbarer Akustikstoff, waschbar bei 30 °C

Geeignet für:

- Ruhe- & Sinnesräume
- Team- & Besprechungsräume
- Klassen- & Gemeinschaftsräume
- Pausenräume
- Treppenhäuser, Foyers & Flure



Für Paneele bis Höhe 160 cm geeignet

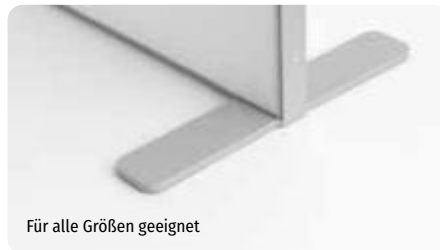

Für alle Größen geeignet



Für alle Größen geeignet

01 | xilent-Akustik-Stellwand mit Standfuß

Für Paneele bis Höhe 160 cm. Nur in den Größen 100 x 100 / 100 x 160 / 90 x 160 cm erhältlich. Alle Hersteller-ID: H-10965 (Seite 344)

Akustik-Stellwand, weiß

759513H52* + Größe ab 671,43 / **799,- €**

Akustik-Stellwand, Farbe einseitig

759514H52* + Größe + Farbe ab 772,27 / **919,- €**

Akustik-Stellwand, Farbe beidseitig

759515H52* + Größe + Farbe ab 821,85 / **978,- €**

Bitte Größe und Farbe angeben!

02 | xilent-Akustik-Stellwand mit verstärkten Standfüßen

Für alle Größen geeignet. Alle Hersteller-ID: H-10965 (Seite 344)

Akustik-Stellwand, weiß

759516H52* + Größe ab 705,04 / **839,- €**

Akustik-Stellwand, Farbe einseitig

759517H52* + Größe + Farbe ab 802,52 / **955,- €**

Akustik-Stellwand, Farbe beidseitig

759518H52* + Größe + Farbe ab 873,11 / **1.039,- €**

Bitte Größe und Farbe angeben!

03 | xilent-Akustik-Stellwand mobil, mit verstärkten Standfüßen und Rollen

Für alle Größen geeignet. Alle Hersteller-ID: H-10965 (Seite 344)

Akustik-Stellwand, weiß

759519H52* + Größe ab 821,01 / **977,- €**

Akustik-Stellwand Farbe, einseitig

759520H52* + Größe + Farbe ab 936,97 / **1.115,- €**

Akustik-Stellwand Farbe, beidseitig

759521H52* + Größe + Farbe ab 1.011,76 / **1.204,- €**

Bitte Größe und Farbe angeben!

Bitte wählen Sie aus:



Abb.: Schallschutzsofa, Sitzhöhe 38 cm, Farbe Webstoff Newlife Eco, Blau



Bezug & Schaumkern schwer entflammbar nach B1

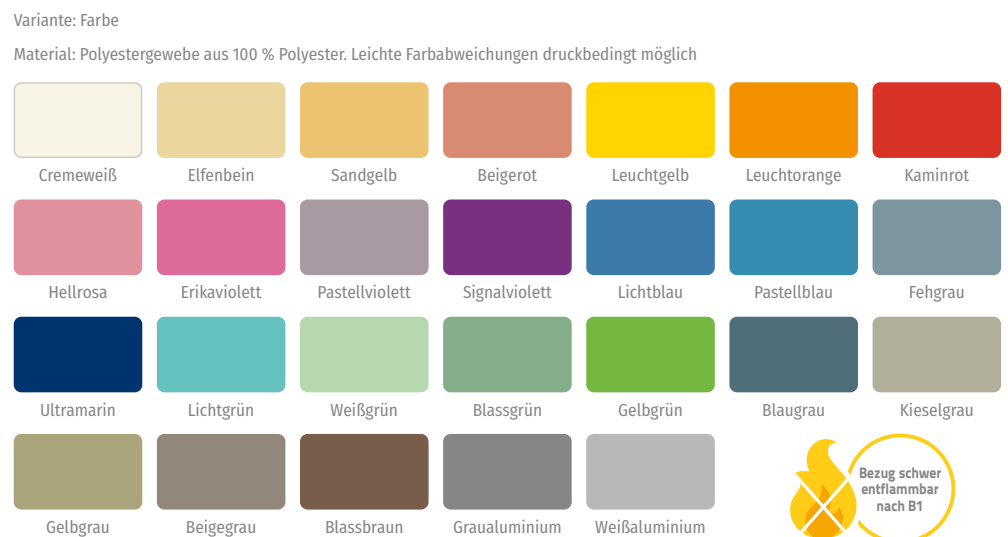
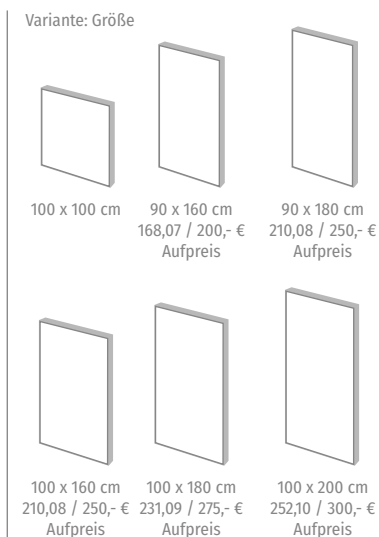
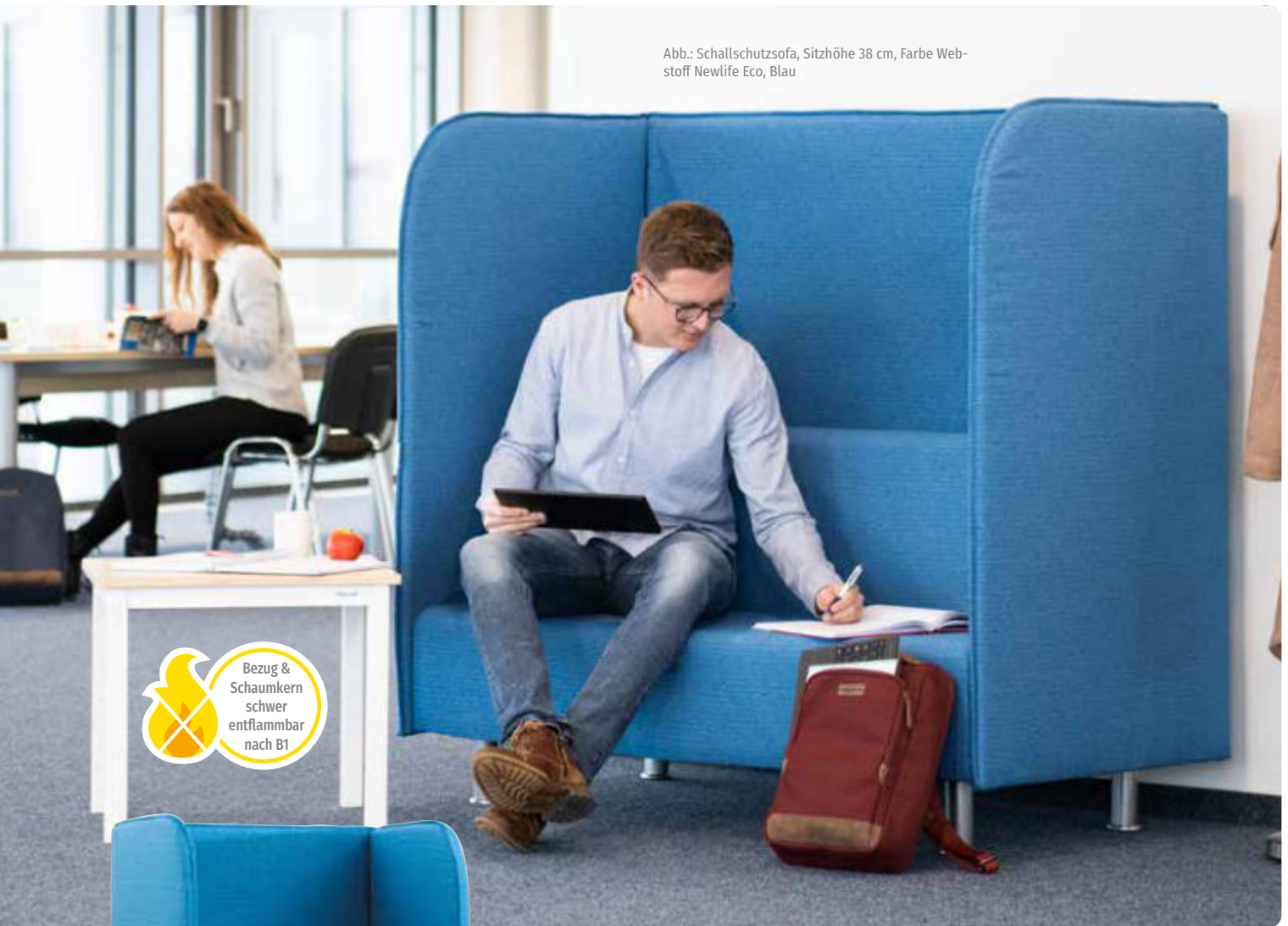

Betzold Schallschutzsessel

Dank der extrahohen Lehne und dem speziellen xilent-Material wird Lärm isoliert und abgeschirmt. Stellen Sie den Schallschutzsessel als eleganten Raumteiler frei im Raum auf. Inkl. 5 Stützfüßen zur werkzeuglosen Selbstmontage. In 2 Sitzhöhen. Schwer entflammbar
 H x B x T gesamt: 126/135 x 70 x 78 cm
 Sitzhöhe: 29 oder 38 cm
 Material: Bezug: Webstoff Newlife Eco, 100 % Polyester, Schaumstoff: 100 % Polyurethan
 Hersteller-ID: H-10965 (Seite 344)

767881H52* + Sitzhöhe + Farbe 940,34 / **1.119,- €**
 Bitte Sitzhöhe und Farbe angeben!

Betzold Schallschutzsofa

Stellen Sie das Schallschutzsofa als eleganten Raumteiler frei im Raum auf. Dank der extrahohen Lehne und dem speziellen xilent-Material wird Lärm isoliert und abgeschirmt. Inkl. 5 Stützfüßen zur werkzeuglosen Selbstmontage. In 2 Sitzhöhen. Schwer entflammbar
 H x B x T gesamt: 126/135 x 142 x 78 cm
 Sitzhöhe: 29 oder 38 cm
 Material: Bezug: Webstoff Newlife Eco, 100 % Polyester, Schaumstoff: 100 % Polyurethan
 Hersteller-ID: H-10965 (Seite 344)

767882H52* + Sitzhöhe + Farbe 1.331,93 / **1.585,- €**
 Bitte Sitzhöhe und Farbe angeben!

Abb.: Schallschutzsessel, Sitzhöhe 38 cm, Farbe Blau

Bitte wählen Sie aus:

Variante: Sitzhöhe



Sitzhöhe 29 cm



Sitzhöhe 38 cm

*Gesamthöhe des Möbelstückes variiert je nach ausgewählter Sitzhöhe

Variante: Farbe – Webstoff Newlife Eco

Material: 100 % Polyester. Leichte Farbabweichungen druckbedingt möglich



Bezug und Schaumkern schwer entflammbar nach B1



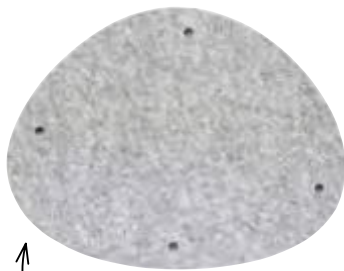

Die Schallschutzelemente können fest verklebt oder mit Hilfe von Schrauben in den vorgebohrten Löchern auf der Rückseite eingehängt werden.

Bitte wählen Sie aus:

Variante: Form



Rechteck (4 Stück)



Quadrat (8 Stück)
16,81 / 20,- €
Aufpreis

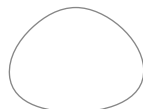

Kiesel (5 Stück)
16,81 / 20,- €
Aufpreis

Variante: Farbe



Buddha
Gelb



Happy
Grün



Daydream
Hellgrau



Dainty
Blau



Aspire
Orange



Cuddle
Dunkelgrau

5 Stück



8 Stück

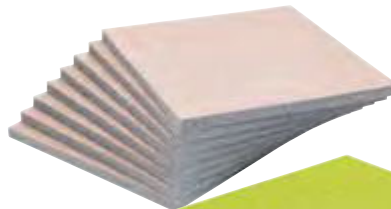

4 Stück

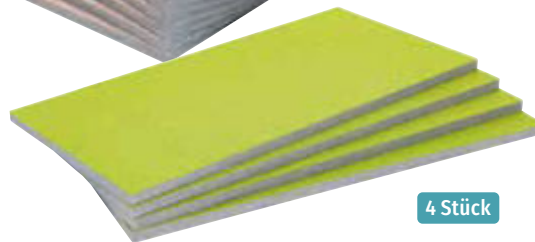

xilent Schallschutz-Wand- und Deckenelemente

Diese Elemente absorbieren zuverlässig den Schall. Es entsteht ein angenehmes Lehr- und Lernklima, in welchem Konzentration und Leistungsfähigkeit über einen längeren Zeitraum erhalten bleiben. Einfache Montage mit Kleber oder Schrauben. Befestigungsmaterial nicht enthalten
H x B x T: rechteckiges Element: 3 x 100 x 50 cm, quadratisches Element: 3 x 50 x 50 cm
Kieselelemente in versch. Größen: kleinster Kiesel: 3 x 63 x 50 cm, größter Kiesel: 3 x 74,5 x 66 cm
Material: Schaumstoff: 100 % Polyester, Stoffkaschierung: 100 % Schurwolle
Hersteller-ID: H-10965 (Seite 344)

767227H52* + Form + Farbe

ab 452,10 / **538,- €**

Bitte Form und Farbe angeben!



xilent Schallschutz-Stellwand mit Stellfüßen

Die Trennwand dient als Schallschutz und Raumteiler. Dank der schallabsorbierenden Eigenschaften wird der Lärmpegel im Raum spürbar verringert. Konzentriertes Lernen und Arbeiten ist einfacher möglich. Führen Sie Gespräche in einer ruhigen Atmosphäre mit Blickschutz.

H x B x T: 145/170,5 x 99,5 x 3 cm

Material: Schaumstoff: 100 % Polyester, Stoffkassierung: 100 % Schurwolle, Füße: Aluminium
 Hersteller-ID: H-10965 (Seite 344)

769092H52* + Form + Farbe ab 2.268,07 / **2.699,- €**

Bitte Form und Farbe angeben!

Bitte wählen Sie aus:

4 Stück



3 Stück

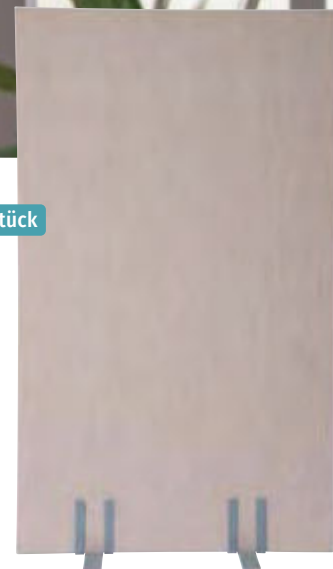

Variante: Form



Rechteck
(3 Stück)

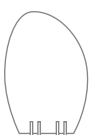

Kiesel
(4 Stück)
252,10 / 300,- €
Aufpreis

Variante: Farbe



Buddha
Gelb



Happy
Grün



Daydream
Hellgrau



Dainty
Blau



Aspire
Orange



Cuddle
Dunkelgrau

Lounge- & Pausenmöbel



Weitere
Details auf
Anfrage

Das einzigartige Soft-Seating-System Bequemer Rückzugsort für kreative Ideen

Das Soft-Seating-System BeSoft bietet Raum für entspanntes Arbeiten, dämpft den Geräuschpegel und gibt Gelegenheit für entspanntes Brainstorming oder eine ruhige Pause zwischendurch. Das durchdachte System schafft einen abgeschirmten Raum in einer dynamischen Arbeitswelt.



Mit integriertem Steckersystem.
So können mobile Endgeräte problemlos vor Ort aufgeladen werden.

Hinweis: Elektrogeräte siehe Seite 3/4



Einzelsitzer mit Tisch



Doppelsitzer mit Tisch

BeSoft Sitzelemente mit Tisch

Einzelsitzer und Doppelsitzer sind ein idealer Rückzugsort und bieten Raum für Kreativität und Entspannung. Der Tisch bietet Platz für Ihre Unterlagen und vieles mehr. Dank Steckersystem laden Sie Ihre mobilen Arbeitsgeräte vor Ort auf. Der innere Aufbau besteht aus einer robusten Kiefernholz-Konstruktion. Der eingebaute Federkern und die Rückenlehne aus zweckmäßigem Schaumstoff sorgen für ein komfortables Sitzgefühl.
Material: Holz/Schaumstoff (100 % Polyurethan)
Bezug aus 100 % Polyester
Alle Hersteller-ID: H-10729 (Seite 344)

Einzelsitzer mit Tisch

H x B x T: 129 x 125 x 68 cm

761684H52* Stück 1.780,67 / **2.119,- €**

Doppelsitzer mit Tisch

H x B x T: 129 x 200 x 68 cm

761683H52* Stück 2.452,94 / **2.919,- €**

Details auf einen Blick:

- Tisch aus MDF mit Wildeiche-Dekor
- integriertes Steckersystem und 1,5 m Zuleitung
- 4 verchromte Metallfüße
- Sitz mit Federkern
- Rückenlehne mit Schaumstoff
- Sitz und Rückenpartie mit flammhemmendem Bezug, gepolstert, schwarz
- Akustikpaneel mit grauem Polsterstoff (flammhemmend nach DIN EN 1021-1)

made in Germany

Details auf einen Blick:

- stabile Gestelle aus Stahlrohr, Ø 32 mm
- resistente Pulverbeschichtung der Gestelle in 2 Farben
- Tischplatte aus 19 mm Dekorplatte mit ABS-Kante in 5 verschiedenen Dekoren
- Hochstühle in 3 Ausführungen wählbar: Buchensperrholz, 9-fach verleimt, mit oder ohne Lehne und die Kunststoffschale PUR mit rutschhemmenden Noppen (5 verschiedene Farben)
- Abstand von der Fußstütze bis zur Sitzfläche: 38 cm – bequemes Sitzen für alle Körpergrößen



Abb.: Dekor Ahorn honig, Stahlfarbe RAL 9006

01 | Betzold Hochtisch

Tischhöhe: 110 cm, B x T Tischplatte: 120 x 80 cm
 H x B x T gesamt: 110 x 128 x 80 cm
 Höhe Querstreben vom Boden: 34 cm
 Material: Beine: Stahlrohr rund Ø 32 x 2 mm
 Tischplatte: 19 mm dicke, melaminharzbeschichtete Spanplatte mit ABS-Kante
 Hersteller-ID: H-10001 (Seite 344)

759458H52* + Stahlfarbe + Dekor 394,12 / **469,- €**

Bitte Stahlfarbe und Dekor angeben!

Stabile Stahlrohrmöbel für den Schuleinsatz

Statten Sie Ihr Lehrerzimmer, die Kantine oder auch Warte- und Aufenthaltsbereiche in der Schule mit den Tischen, Stühlen und Bänken nach gewohnter Betzold-Qualität, made in Germany, aus.

Abb.: Stahlfarbe RAL 9006



02 | Betzold Hochstuhl mit Buchenholz-Schale ohne Lehne

Sitzhöhe: 78 cm, H x B x T: 85 x 58 x 54 cm
 Höhe Fußablage vom Boden: 40 cm
 Abstand zwischen Fußablage und Sitz: 38 cm
 Material: Beine: Stahlrohr rund Ø 32 x 2 mm,
 Sitzschale: Buchensperrholz 9-lagig verleimt, ergonomisch geformt
 Hersteller-ID: H-10001 (Seite 344)

759456H52* + Stahlfarbe 168,87 / **200,95 €**

Bitte Stahlfarbe angeben!

03 | Betzold Hochstuhl mit Buchenholz-Schale mit Lehne

Sitzhöhe: 78 cm, H x B x T: 122 x 58 x 54 cm
 Höhe Fußablage vom Boden: 40 cm
 Abstand zwischen Fußablage und Sitz: 38 cm
 Material: Beine: Stahlrohr rund Ø 32 x 2 mm,
 Sitzschale: Buchensperrholz 9-lagig verleimt, ergonomisch geformt
 Hersteller-ID: H-10001 (Seite 344)

759457H52* + Stahlfarbe 190,71 / **226,95 €**

Bitte Stahlfarbe angeben!



Abb.: Stahlfarbe RAL 9006, Sitzschale Blau

04 | Betzold Hochstuhl mit Kunststoff-Sitzschale

Sitzhöhe: 78 cm, H x B x T: 118,5 x 58 x 54 cm
 Höhe Fußablage vom Boden: 40 cm
 Abstand zwischen Fußablage und Sitz: 38 cm
 Material: Beine: Stahlrohr rund Ø 32 x 2 mm,
 Sitzschale: PUR-Kunststoff
 Hersteller-ID: H-10001 (Seite 344)

759455H52* + Stahlfarbe + Sitzschale 200,80 / **238,95 €**

Bitte Stahlfarbe und Sitzschale angeben!

Bitte wählen Sie aus:

Variante: Stahlfarbe



RAL 9006 Weißaluminium RAL 9005 Tiefschwarz

Variante: Sitzschale



1 - Gelb 2 - Rot 3 - Grün



4 - Blau 5 - Grau

Variante: Dekor



Buche hell Ahorn honig Buche dunkel

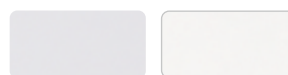

Grau Weiß

Lounge- & Pausenmöbel



Weitere
Details auf
Anfrage

145,3 cm hoch



65,8 cm hoch



1

85,8 cm hoch



2



3

01 | Betzold Lesetreff-Rundregal „Rondio Duo“, niedrig

2 Einlegeböden (nicht höhenverstellbar), 2-reihig, mit stabiler Zwischenwand, ohne Rückwand
H x B x T: 65,8 x 115,8 x 40,8 cm
Hersteller-ID: H-10001 (Seite 344)

760734H52 + Dekor ab 381,51 / **454,- €**
Bitte Dekor (siehe Seite 57) angeben!

02 | Betzold Lesetreff-Rundregal „Rondio Duo“, mittel

2 Einlegeböden (nicht höhenverstellbar), 2-reihig, mit stabiler Zwischenwand, ohne Rückwand
H x B x T: 85,8 x 115,8 x 40,8 cm
Hersteller-ID: H-10001 (Seite 344)

760735H52 + Dekor ab 503,36 / **599,- €**
Bitte Dekor (siehe Seite 57) angeben!

03 | Betzold Lesetreff-Rundregal „Rondio Duo“, hoch

6 Einlegeböden (nicht höhenverstellbar), 2-reihig, mit stabiler Zwischenwand, ohne Rückwand
H x B x T: 145,3 x 115,8 x 40,8 cm
Hersteller-ID: H-10001 (Seite 344)

760736H52 + Dekor ab 636,13 / **757,- €**
Bitte Dekor (siehe Seite 57) angeben!

Treffen wir uns in der Leseinsel?

Mit den unterschiedlichen Regalen und den zusätzlichen Nischen und Kojen ist die Leseinsel schnell ein beliebter Aufenthaltsort für die Schülerinnen und Schüler in Ihrer Einrichtung. Hier lässt es sich ausgiebig in Büchern schmökern und Neues entdecken. In den robusten Regalfächern aus kunststoffbeschichteten Spanplatten gibt es ausreichend Stauraum für zahlreiche Bücher, Hefte, Puzzles, Lernspiele und vieles mehr. Die Leseinsel ist der ideale Ort, um alleine oder gemeinsam Zeit zu verbringen: entspannen, lernen oder gemütlich zusammen lesen. In dieser Bibliothek fühlen sich alle wohl. Lieferung ohne Deko



04 | Betzold Lesetreff-Regal „Linio Uno“, niedrig

1 Einlegeboden (höhenverstellbar), mit Rückwand
H x B x T: 65,8 x 64,1 x 40,8 cm
Hersteller-ID: H-10001 (Seite 344)

760740H52 + Dekor ab 173,07 / **205,95 €**
Bitte Dekor (siehe Seite 57) angeben!



05 | Betzold Lesetreff-Regal „Linio Uno“, mittel

1 Einlegeboden (höhenverstellbar), mit Rückwand
H x B x T: 85,8 x 64,1 x 40,8 cm
Hersteller-ID: H-10001 (Seite 344)

760741H52 + Dekor ab 188,19 / **223,95 €**
Bitte Dekor (siehe Seite 57) angeben!



06 | Betzold Lesetreff-Regal „Linio Uno“, hoch

3 Einlegeböden (höhenverstellbar), mit Rückwand
H x B x T: 145,3 x 64,1 x 40,8 cm
Hersteller-ID: H-10001 (Seite 344)

760742H52 + Dekor ab 282,35 / **336,- €**
Bitte Dekor (siehe Seite 57) angeben!



07 | Betzold Lesetreff Rundtisch „Tablo“

Der Rundtisch Tablo ist die ideale Ergänzung zum „Lesetreff“. Ob zum Ausarbeiten einer Buchvorstellung oder gemeinsames Brainstorming – am Rundtisch haben bis zu 4 Personen Platz, um gemeinsam zu arbeiten. Durch das ansprechende Design fügt sich der Tisch optimal in die Umgebung ein und bietet weitere Sitzmöglichkeiten.
Ø Tischplatte: 100 cm, Tischhöhe: 60 cm
Hersteller-ID: H-10001 (Seite 344)

760743H52 + Dekor ab 222,69 / **265,- €**
Bitte Dekor (siehe Seite 57) angeben!



Bitte wählen Sie aus:

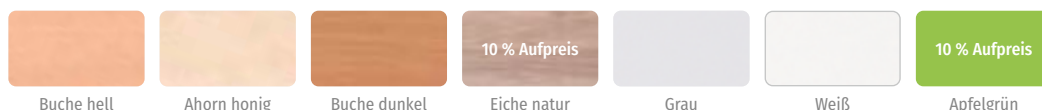

Lounge- & Pausenmöbel



Abb.: Lesetreff Lesecke „Ovalo“ und Lesetreff Basisboard, Dekor Weiß

01 | Betzold Lesetreff-Lesecke „Ovalo“

Höhlenartige Form, kombinierbar mit passendem Liegepolster (nicht enthalten)
Ergänzung zum Basisboard
H x B x T gesamt: 110,8 x 189,5 x 74 cm
B x T Liegefläche: 185,7 x 70,2 cm
Hersteller-ID: H-10001 (Seite 344)

760744H52 + Dekor ab 703,36 / **837,- €**

Bitte Dekor (siehe Seite 57) angeben!

02 | Betzold Lesetreff-Basisboard

Kombinierbar mit Liegepolster (nicht enthalten)
Ergänzung zur Lesecke
H x B x T gesamt: 34,5 x 189,5 x 74 cm
Innenmaße der Fächer: 30,7 x 45 x 72,1 cm
Hersteller-ID: H-10001 (Seite 344)

760785H52 + Dekor ab 436,13 / **519,- €**

Bitte Dekor (siehe Seite 57) angeben!

Gleich mitbestellen:

03 | Betzold Standsicherheits-Set (ohne Abb.)

Wir empfehlen dringend, Schränke an der Raumwand oder am Boden gegen Umkippen zu sichern
Hersteller-ID: H-10001 (Seite 344)

82684H52 Set 4,54 / **5,40 €**

04 | Betzold Lesetreff Liegepolster

H x B x T: 8 x 185 x 70 cm, passend zu Lesecke „Ovalo“ und zum Basisboard.
Material Bezug: Kunstleder (65 % Polyester, 35 % Baumwolle mit 100 % Polyurethan-Beschichtung, abnehmbar durch 2-seitigen Reißverschluss),
Füllung: 100 % Polyurethan-Schaumstoff
Hersteller-ID: H-10001 (Seite 344)

760747H52 + Farbe 150,42 / **179,- €**

Bitte Farbe (siehe Seite 58) angeben!

05 | Betzold Lesetreff „Lesenest“

Bestehend aus 3 Teilen (1 Bodenpolster und 2 Rückenpolster). Unterseite Bodenpolster dunkelgrau, Rückenpolster hellgrau, die Farbe der Oberseite des Bodenpolsters kann frei gewählt werden.
Ø Bodenpolster: 132 cm, Höhe: 30 cm
Rückenpolster aus 2 Höhen wählbar: 85 cm und 111 cm

Material Bezug: Kunstleder (65 % Polyester, 35 % Baumwolle mit 100 % Polyurethan-Beschichtung)
Hersteller-ID: H-10001 (Seite 344)

760745H52 + Polsterhöhe + Farbe ab 1189,92 / **1.416,- €**

Bitte Polsterhöhe und Farbe (siehe Seite 58) angeben!

Bitte wählen Sie aus:

Variante: Polsterhöhe Lesenest

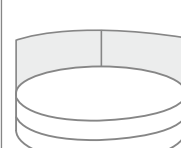

85 cm

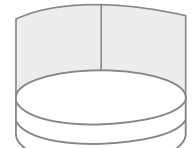

111 cm
126,05 / 150,- €
Aufpreis

Variante: Farbe Lesenest & Liegepolster



Grün



Gelb



Hellblau



Dunkelblau



Abb.: Liegepolster, Farbe grün

passend zu Lesecke „Ovalo“ & zum Basisboard

Rückenpolster immer hellgrau



Abb.: Lesenest, Farbe Hellblau

essBAR – innovativ, komfortabel & stilvoll

Flexible Gestaltung von Spiel- oder Lerninseln für Groß & Klein



essBAR: So werten Sie Ihre Einrichtung auf!

Pausen- und Essbereiche und auch Aufenthalts- und Warteräume werden mit den modernen und strapazierfähigen Möbeln zu echten Lieblingsplätzen. Mit der neuesten Erweiterung der essBAR-Serie und der modernen Farbauswahl gestalten Sie Ihre Räume noch flexibler und individueller. Die Elemente lassen sich perfekt kombinieren und laden zum Lernen, Spielen, Arbeiten, Essen und Entspannen ein. Einzelne Elemente lassen sich mit dem speziell verfügbaren Verbinder zuverlässig zusammenfügen. Dank unterschiedlicher Höhen der Möbelstücke sind sie für Kinder und Erwachsene gleichermaßen bequem.

Für langjährige Nutzung gemacht

Die essBAR-Serie setzt auf Qualität und Stil und legt besonderen Wert auf Funktionalität und Hygiene. Das innovative Kunstleder Eden FRee, das in der gesamten Serie verwendet wird, ist besonders pflegeleicht und strapazierfähig. Es hält dem turbulenten Alltag in Ihrer Einrichtung garantiert stand. Das vegane Kunstleder ist bleichmittelbeständig und phthalatfrei und kann mit Wasser oder speziellen Reinigern mühelos gesäubert werden. Getestet nach den strengen Standards der EN 71-3 und IMO MSC88/26/ADD.2 Part 8 sowie EN1021 (Part 1 und Part 2), bietet Eden FRee verlässliche Sicherheit und Langlebigkeit für Ihre Möbel.

Lounge- & Pausenmöbel



Abb.: Farbe Jade,
Stahlfarbe RAL 9006



Abb.: Farbe Ghost,
Stahlfarbe
RAL 9006



Abb.: Farbe Azur,
Stahlfarbe
RAL 9006

01 | Betzold Hocker „essBAR“

Ein moderner und flexibel einsetzbarer Hocker für Ihre essBAR-Sitzlandschaft oder die essBAR-Tische. Dank hochwertigem Eden-FREE-Kunstleder ist der Sitz robust und bequem – die ideale Wahl für Bildungseinrichtungen.

Ø Hocker: 40 cm bzw. B x T Hocker: 40 x 40 cm
Sitzhöhe wählbar

Material: Kunstleder (100 % Polyester mit Beschichtung aus Polychlorid), Stahl, Schaumstoff (100 % Polyurethan), Kunststoff
Hersteller-ID: H-10001 (Seite 344)

769594H52* + Ausführung + Sitzhöhe + Polsterfarbe + Stahlfarbe ab 247,06 / **294,- €**

Bitte Ausführung, Sitzhöhe, Polsterfarbe und Stahlfarbe (siehe Seite 60) angeben!

02 | Betzold Polsterbank „essBAR“

Komfortabel, pflegeleicht und flexibel einsetzbar im dynamischen Umfeld von Bildungseinrichtungen. Das bequeme Kunstleder Eden FREE ist leicht zu reinigen und verleiht der Bank eine schlichte Eleganz.

B x T: 158 x 40 cm, Sitzhöhe wählbar
Material: Kunstleder (100 % Polyester mit Beschichtung aus Polychlorid), Stahl, Schaumstoff (100 % Polyurethan), Kunststoff
Hersteller-ID: H-10001 (Seite 344)

769874H52* + Sitzhöhe + Polsterfarbe + Stahlfarbe ab 441,18 / **525,- €**

Bitte Sitzhöhe, Polsterfarbe und Stahlfarbe (siehe Seite 60) angeben!

Bitte wählen Sie aus:

Variante: Ausführung

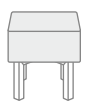

Quadratisch

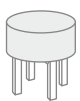

Rund
12,61 / 15,- €
Aufpreis

Variante: Sitzhöhe



Sitzhöhe 38 cm



Sitzhöhe 42 cm
10 % Aufpreis

Variante: Farbe – Kunstleder Eden FREE

Material: 100 % Polyester, leichte Farbabweichungen druckbedingt möglich. Weitere Details auf Seite 77



Variante: Stahlfarbe

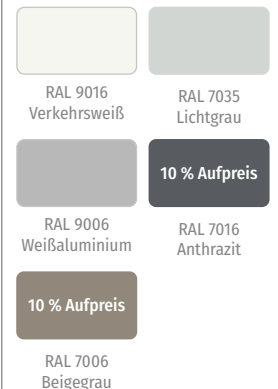



03 | Betzold Polster-Doppelbank „essBAR“

Ideal zum Lernen, Essen und Begegnen. Mit extra Tiefe für Komfort und beidseitiger Sitzmöglichkeit zwischen 2 Tischen. Robust und leicht zu reinigen dank des innovativen Eden-FREE-Kunstleders. B x T Doppelbank: 158 x 80 cm, Sitzhöhe wählbar
 Material: Kunstleder (100 % Polyester mit Beschichtung aus Polychlorid), Stahl, Schaumstoff (100 % Polyurethan), Kunststoff
 Hersteller-ID: H-10001 (Seite 344)

769875H52* + Sitzhöhe + Polsterfarbe
 + Stahlfarbe ab 836,97 / **996,- €**

Bitte Sitzhöhe, Polsterfarbe und Stahlfarbe (siehe Seite 60) angeben!



Schallschutz, Pausen- & Polstermöbel



Abb.: Dekor Eiche, Stahlfarbe RAL 9006

04 | Betzold Tisch „essBAR“

Ein Multitalent zum Lernen, Essen und mehr, entworfen, um den dynamischen Bedürfnissen von Bildungseinrichtungen gerecht zu werden und das Miteinander zu fördern. Passend zur essBAR-Serie lässt sich der Tisch einfach kombinieren und sorgt für ein stimmiges Gesamtbild in Ihrer Einrichtung. B x T: 80 x 80 cm bzw. 180 x 80 cm, Tischhöhe wählbar
 Material: Holz, Stahl, Kunststoff
 Hersteller-ID: H-10001 (Seite 344)





769599H52* + Tischgröße + Tischhöhe + Dekor + Stahlfarbe ab 377,31 / **449,- €**
 Bitte Tischgröße, Tischhöhe, Dekor und Stahlfarbe (siehe Seite 61) angeben!

05 | Betzold Holzbank „essBAR“

Stabil, universell einsetzbar und kombinierbar mit anderen essBAR-Elementen! Diese Bank vereint Funktionalität mit natürlicher Ästhetik für Lern- und Pausenbereiche gemischter Altersgruppen. B x T Bank: 158 x 42 cm, Sitzhöhe wählbar
 Material: Holz, Stahl, Kunststoff
 Hersteller-ID: H-10001 (Seite 344)

769596H52* + Sitzhöhe + Dekor + Stahlfarbe ab 402,52 / **479,- €**
 Bitte Sitzhöhe (siehe Seite 60), Dekor und Stahlfarbe (siehe Seite 61) angeben!

Bitte wählen Sie aus:

<p>Variante: Tischgröße</p>  <p>80 x 80 cm</p>  <p>180 x 80 cm 42,02 / 50,- € Aufpreis</p>	<p>Variante: Tischhöhe</p> <p>Höhe 64 cm Höhe 70 cm 25,21 / 30,- € Aufpreis Höhe 76 cm 50,42 / 60,- € Aufpreis</p>	<p>Variante: Dekor</p>  <p>Buche hell Ahorn</p> <p>10 % Aufpreis Weiß</p> <p>Eiche</p>	<p>Variante: Stahlfarbe</p>  <p>RAL 9016 Verkehrsweiß RAL 7035 Lichtgrau RAL 9006 Weißaluminium</p> <p>10 % Aufpreis 10 % Aufpreis</p> <p>RAL 7006 Beigegrü RAL 7016 Anthrazit</p>
--	--	--	---

Lounge- & Pausenmöbel



Bitte beachten Sie: Für eine stabile und sichere Verbindung der Möbelstücke, zum Beispiel Rücken an Rücken, empfehlen wir Ihnen unsere Verbindungselemente. Diese müssen separat bestellt werden.

01 | Betzold Lounge-Außenecke „essBAR“

Verbinden Sie bestehende essBAR-Elemente mit der Außenecke und nutzen Sie den vorhandenen Platz optimal aus. Indem Sie die einzelnen Elemente clever kombinieren, entstehen ganz neue Sitzlebnisse in Warte- oder Pausenräumen.
 H x B x T: 91 x 137 x 137 cm, Sitzhöhe: 42 cm
 Material: Kunstleder (100 % Polyester mit Beschichtung aus Polychlorid), Stahl, Schaumstoff (100 % Polyurethan), Kunststoff
 Hersteller-ID: H-10001 (Seite 344)

769907H52* + Farbe Bezug einfarbig/zweifarbige + Stahlfarbe ab 1.427,73 / **1.699,- €**

Bitte Farbe Bezug einfarbig/zweifarbige und Stahlfarbe (siehe Seite 62) angeben!

02 | Betzold Lounge-Innenecke „essBAR“

Verbinden Sie Sitze oder Bänke (Verbinder separat erhältlich) mit diesem essBAR-Element und schaffen Sie so zusätzliche Sitzplätze in der Cafeteria oder Mensa. Auch Warte- oder Pausenbereiche können Sie mit dem Eckelement clever ausstatten.
 H x B x T: 91 x 140 x 140 cm, Sitzhöhe: 42 cm
 Material: Kunstleder (100 % Polyester mit Beschichtung aus Polychlorid), Stahl, Schaumstoff (100 % Polyurethan), Kunststoff
 Hersteller-ID: H-10001 (Seite 344)

769906H52* + Farbe Bezug einfarbig/zweifarbige + Stahlfarbe ab 1.511,76 / **1.799,- €**

Bitte Farbe Bezug einfarbig/zweifarbige und Stahlfarbe (siehe Seite 62) angeben!

Gleich mitbestellen:

03 | Betzold „essBAR“ Lounge-Verbindungselement Rückenlehne

Material: Metall
 Hersteller-ID: H-10814 (Seite 344)

74792H52* 8,99 / **10,70 €**

04 | Betzold „essBAR“ Lounge-U-Verbinder Seitenteile, 2 Stück

H x B x T: 5,2 x 23,1 x 4 cm
 Material: Metall
 Hersteller-ID: H-10001 (Seite 344)

769605H52* 2 Stück ab 31,89 / **37,95 €**

Bitte wählen Sie aus:

Variante: Farbe Bezug einfarbig



Farbe Bezug zweifarbig



Kunstleder Eden FRee
 Material: 100 % Polyester, leichte Farbabweichungen druckbedingt möglich. Weitere Details auf Seite 77

Variante: Stahlfarbe

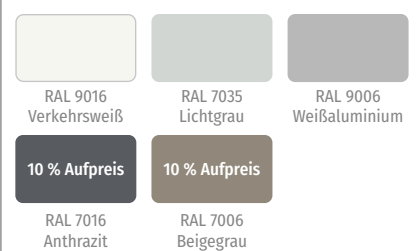

Passende Kissen finden Sie auf Seite 75.

Weitere Details auf Anfrage



Schallschutz, Pausen- & Polstermöbel



5

Abb.: Bezug zweifarbig Sitz Peacock/ Lehne Jade, Stahlfarbe RAL 9006



Bezug flammhemmend nach DIN EN 1021



6



Abb.: Dekor Eiche, Stahlfarbe RAL 9006

7

05 | Betzold Lounge-Sofa „essBAR“

Eine Verbindung aus Stil und Strapazierfähigkeit, die jeden Aufenthaltsraum in eine Wohlfühloase verwandelt. Mit den passenden Verbindern (nicht im Lieferumfang enthalten) können mehrere Sofas nebeneinander oder Rücken an Rücken sicher miteinander verbunden und frei kombiniert werden.
H x B x T Sofa: 91 x 158 x 80 cm, Sitzhöhe: 42 cm
Material: Kunstleder (100 % Polyester mit Beschichtung aus Polychlorid), Stahl, Schaumstoff (100 % Polyurethan), Kunststoff
Hersteller-ID: H-10001 (Seite 344)

769603H52* + Farbe Bezug einfarbig/zweifarb + Stahlfarbe ab 1.230,25 / **1.464,- €**

Bitte Farbe Bezug einfarbig/zweifarb und Stahlfarbe (siehe Seite 62) angeben!

Bitte wählen Sie aus:

Variante: Dekor



Variante: Stahlfarbe



Variante: Tischhöhe

Höhe 64 cm
Höhe 70 cm
25,21 / 30,- € Aufpreis

06 | Betzold Lounge-Sessel „essBAR“

Sitzkomfort für jedes Alter. Mit abwischbarem Eden-FRee-Kunstleder bietet der Sessel Eleganz und Hygiene für Bildungseinrichtungen und Wartebereiche. Für eine stabile Verbindung von Möbelstücken, z. B. Rücken an Rücken, empfehlen wir unsere Verbindungselemente (nicht enthalten).
H x B x T Sessel: 91 x 79 x 80 cm, Sitzhöhe: 42 cm
Material: Kunstleder (100 % Polyester mit Beschichtung aus Polychlorid), Stahl, Schaumstoff (100 % Polyurethan), Kunststoff
Hersteller-ID: H-10001 (Seite 344)

769602H52* + Farbe Bezug einfarbig/zweifarb + Stahlfarbe ab 751,26 / **894,- €**

Bitte Farbe Bezug einfarbig/zweifarb und Stahlfarbe (siehe Seite 62) angeben!

07 | Betzold Säulentisch „essBAR“

Praktische Ergänzung für jeden Aufenthaltsraum: Die kratzfesteste Oberfläche und die leichte Reinigung machen den Tisch zu einem unverzichtbaren Möbelstück. Ob als Esstisch, als Ablagefläche für Lehrmaterialien oder als Element im Pausen- oder Wartebereich – seine Einsatzmöglichkeiten sind vielfältig.

B x T Säulentisch: 60 x 60 cm, Tischhöhe wählbar
Material: Holz, Stahl
Hersteller-ID: H-10001 (Seite 344)

769600H52* + Dekor + Stahlfarbe ab 308,40 / **367,- €**

Bitte Dekor, Stahlfarbe und Tischhöhe (siehe Seite 63) angeben!

Lounge- & Pausenmöbel

Weitere
Details auf
Anfrage

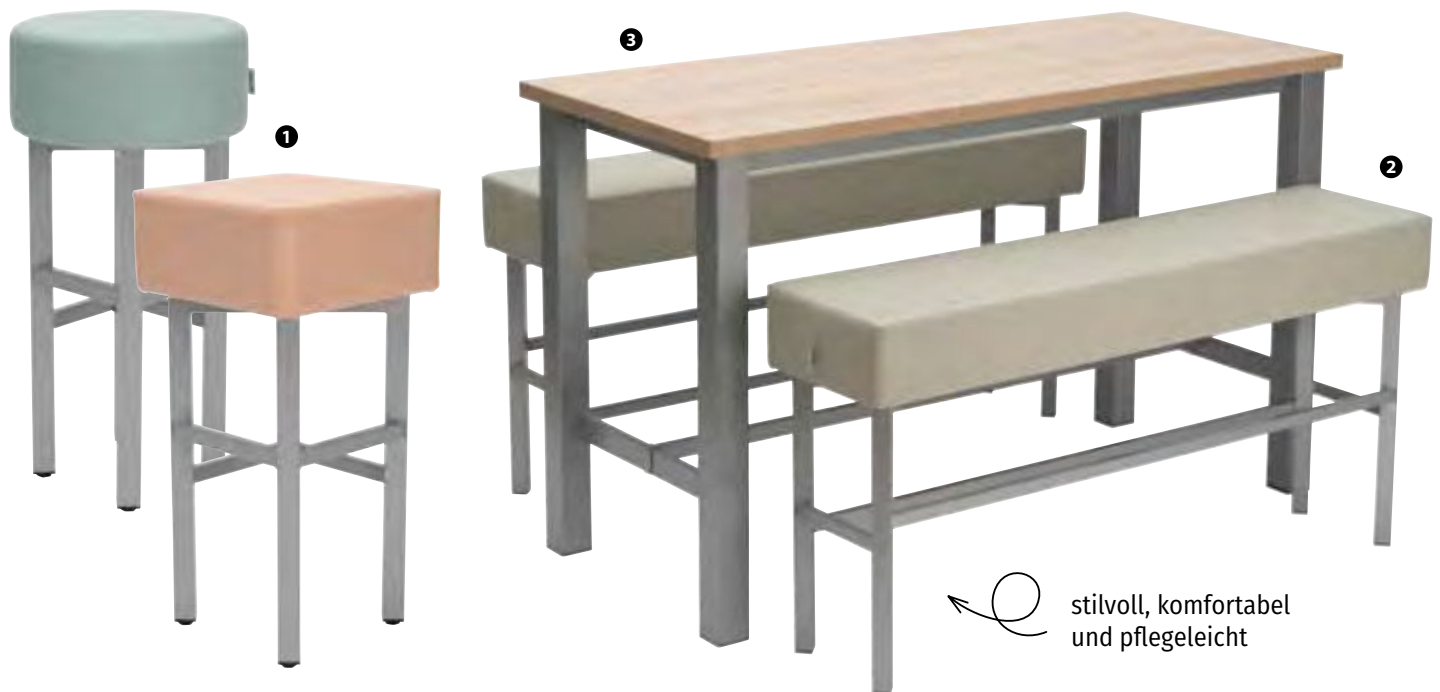

stilvoll, komfortabel
und pflegeleicht

01 | Betzold Hochhocker „essBAR“

Dieser Hochhocker bringt nicht nur Komfort, sondern auch strapazierfähige Eleganz in jede Lernumgebung. Mit seinem pflegeleichten Eden-FRee-Kunstleder ist er eine bereichernde Ergänzung für jeden Hochtisch im Pausenraum, Wartebereich oder in der Mensa.

H x B x T: 80 x 40 x 40 cm

Material: Kunstleder (100 % Polyester mit Beschichtung aus Polychlorid), Stahl, Schaumstoff (100 % Polyurethan), Kunststoff

Hersteller-ID: H-10001 (Seite 344)

769597H52* + Ausführung + Polsterfarbe

+ Stahlfarbe

ab 284,87 / **339,- €**

Bitte Ausführung, Polsterfarbe und Stahlfarbe (siehe Seite 60) angeben!

02 | Betzold Hochbank „essBAR“

Die perfekte Ergänzung für Hochtische in der Mensa, im Pausenraum oder im Wartebereich für Eltern. Ausgestattet mit dem hochwertigen Kunstleder Eden-FRee, vereint sie tolles Design mit Pflegeleichtigkeit.

H x B x T: 80 x 158 x 40 cm

Material: Kunstleder (100 % Polyester mit Beschichtung aus Polychlorid), Stahl, Schaumstoff (100 % Polyurethan), Kunststoff

Hersteller-ID: H-10001 (Seite 344)

769598H52* + Polsterfarbe

+ Stahlfarbe

ab 478,15 / **569,- €**

Bitte Polsterfarbe und Stahlfarbe (siehe Seite 60) angeben!

03 | Betzold Hochtisch „essBAR“

Passend zu den essBAR-Hochhockern und -Hochbänken bietet dieser Tisch eine ideale Begegnungsstätte für unterschiedliche Altersstufen – ob für die Eltern im Wartebereich, die Lehrkräfte in der Cafeteria oder als kommunikativer Mittelpunkt in der Ganztagesbetreuung.

H x B x T: 110 x 180 x 50 cm bzw. 110 x 180 x 80 cm

Material: Holz, Stahl, Kunststoff

Hersteller-ID: H-10001 (Seite 344)

769601H52* + Dekor + Stahlfarbe

+ Tischgröße

ab 485,71 / **578,- €**

Bitte Tischgröße, Dekor und Stahlfarbe (siehe Seite 64) angeben!

Bitte wählen Sie aus:

Variante: Dekor

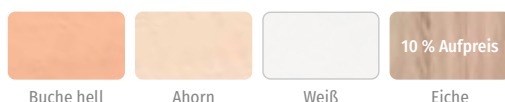

Variante: Stahlfarbe



Variante: Tischgröße

180 x 50 cm
180 x 80 cm
42,02 / 50,- €
Aufpreis

01 | Betzold Getränkemobil

Mit dieser attraktiven Kinderbar bieten Sie den Schülerinnen und Schülern die Möglichkeit zur Selbstbedienung! Mit viel Stauraum für Becher, Flaschen und anderes Zubehör. Feststellbare Rollen sorgen für Flexibilität und Sicherheit zugleich. Passender Getränkespender nicht enthalten, Artikel-Nr. 56303 (siehe unten)

H x B x T: 77 x 64 x 50 cm
 Material: Holz, Kunststoff, Aluminium
 Fachböden immer weiß
 Hersteller-ID: H-10001 (Seite 344)

769204H52* + Dekor ab 629,41 / **749,- €**

Bitte Dekor angeben!

Bitte wählen Sie aus:

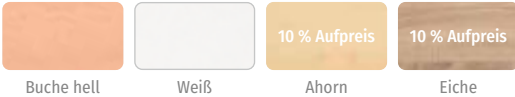

Buche hell

Weiß

10 % Aufpreis

Ahorn

10 % Aufpreis

Eiche

2



je 6 Stück

02 | Gläser

Alle Hersteller-ID: H-10846 (Seite 344)

160 ml, Ø 6,5 cm, Höhe: 8,2 cm

97415H52* 6 Stück 8,32 / **9,90 €**

250 ml, Ø 7,7 cm, Höhe: 9,4 cm

97416H52* 6 Stück 10,- / **11,90 €**



1

Abb.: Dekor Ahorn



3

03 | Servierwagen

Der Servierwagen ist einfach zu montieren, stabil, hitze- und säurebeständig und pflegeleicht. Mit 3 Stellflächen, 4 Leichtlaufrollern, 2 davon feststellbar
 H x B x T: 94 x 86 x 54 cm, Abstand zwischen den Böden: 26 cm, Gewicht: 17 kg, Tragfähigkeit: 120 kg
 Material: Edelstahl
 Hersteller-ID: H-10001 (Seite 344)

51856H52* Stück 217,65 / **259,- €**

04 | Betzold Getränkespender

Problemloses Transportieren dank praktischem Tragegriff. Tropfsicherer Verschluss. Für den täglichen Bedarf in der Schule. Spülmaschinengeeignet, Fassungsvermögen: 27 Liter
 H x B x T: 49 x 31,5 x 31,5 cm
 Material: Kunststoff
 Hersteller-ID: H-10001 (Seite 344)

56303H52* Stück 62,61 / **74,50 €**



27 Liter

4



5

0,6 Liter



05 | Kanne mit Deckel

Füllmenge: 0,6 l. Die transparente Saftkanne ist spülmaschinen- und mikrowellengeeignet sowie kälte- und hitzebeständig von - 40 °C bis + 125 °C.
 Höhe: 18 cm, Ø 8 cm
 Material: Polycarbonat
 Hersteller-ID: H-10443 (Seite 344)

54422H52* Stück 14,71 / **17,50 €**

NEU
IM KATALOG

praktischer Stauraum
auf beiden Seiten



Abb.: Dekor Eiche

Bitte wählen Sie aus:

Variante: Dekor



Variante: Höhe

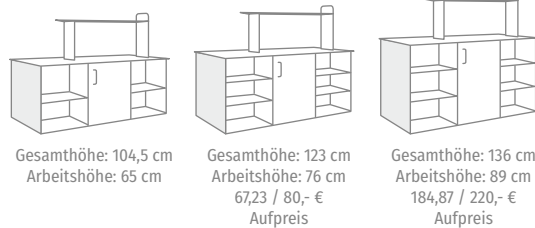

01 | Buffetwagen, beidseitig

Der beidseitig bedienbare Servierwagen mit Spiegel-Aufsatz ist ideal für die Raummitte, bietet Platz für Speisen, Geschirr und mehr und ist leicht zu reinigen – ein Allrounder für jede Bildungseinrichtung.

B x T Buffetwagen: 150 x 70 cm, Höhe wählbar
Material: Holz, Kunststoff, Metall, Sicherheitsglas
Hersteller-ID: H-10001 (Seite 344)

769203H52* + Dekor + Höhe ab 1.032,77 / **1.229,- €**

Bitte Dekor und Höhe angeben!

Geschirr aus Hartglas – das hält richtig was aus!

- schlicht designtes Geschirr aus gehärtetem Glas
- stoßfest, hitzebeständig und spülmaschinenfest
- platzsparend und extrem bruchfest



02 | Teller, flach

Ø 24,5 cm, Höhe: 2,1 cm
Hersteller-ID: H-10846 (Seite 344)

97412H52* 6 Stück 18,07 / **21,50 €**

03 | Teller, tief

Ø 22 cm, Höhe: 3,4 cm
Hersteller-ID: H-10846 (Seite 344)

97411H52* 6 Stück 18,07 / **21,50 €**

04 | Dessertteller, flach

Ø 19 cm, Höhe: 1,7 cm
Hersteller-ID: H-10846 (Seite 344)

97410H52* 6 Stück 14,24 / **16,95 €**

05 | Salatschalen

Ø 12 cm, Höhe: 5,6 cm
Hersteller-ID: H-10846 (Seite 344)

97409H52* 6 Stück 15,55 / **18,50 €**

NEU
IM KATALOG

01 | Buffetwagen, einseitig

Mobiler Buffetwagen mit Spiegel-Aufsatz: robuste Oberfläche, leicht zu reinigen, ideal für die Verpflegung in Gruppenräumen. Einfaches Verschieben mit 4 leichtgängigen Rollen

B x T Buffetwagen: 110 x 53 cm, Höhe wählbar
Material: Holz, Kunststoff, Metall, Sicherheitsglas
Hersteller-ID: H-10001 (Seite 344)

769202H52* + Dekor + Höhe ab 713,45 / **849,- €**

Bitte Dekor und Höhe angeben!

mit Spiegel-Aufsatz



Abb.: Dekor Ahorn

Bitte wählen Sie aus:

Variante: Dekor



Buche hell



Weiß

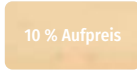

10 % Aufpreis

Ahorn



10 % Aufpreis

Eiche

Variante: Höhe



Gesamthöhe: 104,5 cm
Arbeitshöhe: 65 cm



Gesamthöhe: 123 cm
Arbeitshöhe: 76 cm
42,02 / 50,- € Aufpreis



Gesamthöhe: 136 cm
Arbeitshöhe: 89 cm
109,24 / 130,- € Aufpreis



144-teilig

2

02 | Betzold Kinderbesteck-Set

Aus hochwertigem Edelstahl 430, nickelfrei, spülmaschinenfest
Hersteller-ID: H-10001 (Seite 344)

759302H52* 144-teilig 133,61 / **159,- €**

Solange Vorrat reicht



12er-Sets

3

03 | Erwachsenen-Besteck

Chromstahl, Länge: 14 bis 21 cm, spülmaschinenfest
Alle Hersteller-ID: H-10697 (Seite 344)

59452H52* 12 Gabeln 16,76 / **19,95 €**

59453H52* 12 Löffel 16,76 / **19,95 €**

59451H52* 12 Messer 22,65 / **26,95 €**

59450H52* 12 Kaffeeelöffel 9,50 / **11,30 €**



4

241-teilig

04 | Besteck-Set „Fortuna“

Je 60 Messer, Gabeln, Löffel und Kaffeeelöffel in einem Besteckkasten. Löffel, Gabeln und Kaffeeelöffel aus Chromedelstahl 18/0, Messer aus Chromedelstahl 13/0, spülmaschinengeeignet
H x B x T Besteckkasten: 9,5 x 53,3 x 30 cm
Hersteller-ID: H-10192 (Seite 344)

765594H52* 241-teilig 241,18 / **287,- €**

05 | Flexeo® Blumenwagen

Gestalten Sie Ihre Räumlichkeiten im Handumdrehen freundlicher und wohnlicher. Ob im Aufenthaltsraum, im Büro oder in der Lesecke. Der Blumenwagen kann dank der 4 großen Flexeo®-Rollen (2 von 4 feststellbar) flexibel eingesetzt werden. Aufgrund des stabilen Stahlrahmens und der Rollen meistert der Blumenwagen selbst den Transport über kleine Türschwellen und Unebenheiten ohne Probleme. Der Blumenwagen kann zum einen an die Wand gestellt werden, eignet sich aber auch perfekt als mobiler Raumteiler.

H x B x T Blumenwagen: 106,5 x 120 x 33 cm
H x B x T Pflanzbehälter: 20 x 48 x 16 cm, Volumen: ca. 15 l pro Behälter
Die Behälter sind im Lieferumfang enthalten.
Hersteller-ID: H-10278 (Seite 344)

809088H52 + Dekor ab 516,81 / **615,- €**

Bitte Dekor (siehe Seite 111) angeben!



5



Flexeo®



Lounge- & Pausenmöbel



Übersicht zu den Tischhöhen:

61 cm	ab ca. 115 cm Körpergröße > Kindergarten/Grundschule
66 cm	ab ca. 130 cm Körpergröße > Grundschule
69 cm	ab ca. 145 cm Körpergröße > Grundschule/SEK I
74 cm	ab ca. 160 cm Körpergröße > SEK I/SEK II



Tisch-Sitz-Kombinationen von sico – die optimale Sitzlösung für die Ganztagsbetreuung!

Vielorts musste in Ganztagschulen die Aula der Mensa weichen. Verlorener Platz, der die Schule natürlich schmerzt. Doch wie kann man beides haben – eine große freie Fläche im einen und eine voll bestuhlte Kantine im anderen Moment? Die Lösung kommt aus Großbritannien, einem Land, in dem man jahrzehntelange Erfahrung mit Ganztagschulen hat:

Die fahrbaren und in Sekundenschnelle ausgeklappten Tische sind erstaunlich. Kinderleicht zu bedienen, hochmobil im zusammengeklappten Zustand und extrem standfest, wenn sie ausgeklappt sind. Sehr nützlich und vor allem

hygienisch und zeitsparend: Zum Reinigen des Bodens stellen Sie nicht wie früher die Stühle hoch und wischen umständlich unter den Tischen, sondern Sie entfernen einfach und superschnell die Tische mitsamt allen Stühlen!

Ein weiterer Vorteil ist auch, dass selbst in sehr vollen Räumen im Falle eines Falles die Fluchtwege nicht durch umfallende oder in den Weg gerückte Stühle versperrt werden. Die an der Konstruktion befestigten Sitzflächen sind immer dort, wo sie hingehören.

Sie erhalten 15 Jahre Herstellergarantie. Lieferung ohne Deko

äußerst robuste, leicht zu reinigende Tischplatte

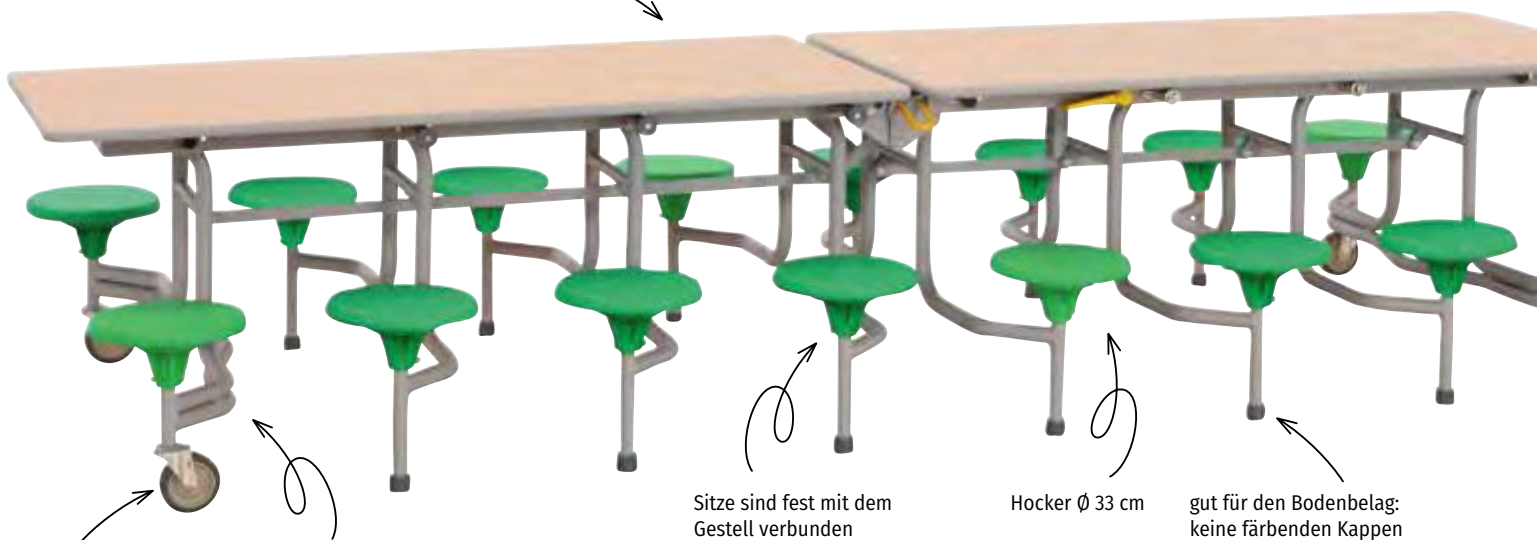

stabile, leichtlaufende Gummirollen

stabiler, pulverbeschichteter Rahmen

Sitze sind fest mit dem Gestell verbunden

Hocker Ø 33 cm

gut für den Bodenbelag: keine färbenden Kappen



01 | Tisch-Sitz-Kombination, oval, 8 Hocker

Der fahrbare und in Sekundenschnelle ausgeklappte Tisch mit 8 Hockern ist genial konzipiert. Kinderleicht von einer Person zu bedienen, hochmobil im zusammengeklappten Zustand und extrem standfest, wenn er ausgeklappt ist. Zum Reinigen des Bodens verschieben Sie einfach den Tisch mitsamt allen Hockern!

B x T: 203 x 202 cm
 Sitzhöhe 34,5 cm/Tischhöhe 61 cm
 Sitzhöhe 38,5 cm/Tischhöhe 69 cm
 Sitzhöhe 43,5 cm/Tischhöhe 74 cm
 Material: Holz, Gummi, Metall, Kunststoff
 Hersteller-ID: H-10978 (Seite 344)

767275H52* + Tischfarbe + Hockerfarbe
 + Sitzhöhe 1.676,47 / **1.995,- €**

Bitte Tischfarbe, Hockerfarbe und Sitzhöhe angeben!

02 | Tisch-Sitz-Kombination, rechteckig, 12 Hocker

Eine geniale Lösung bei Platzmangel: Der fahrbare und in Sekundenschnelle ausgeklappte Tisch ist kinderleicht zu bedienen, extrem beweglich im zusammengeklappten Zustand und garantiert standfest, wenn er ausgeklappt ist. Zur Bodenreinigung verschieben Sie einfach den Tisch mitsamt allen Stühlen.

B x T: 307 x 150 cm
 Sitzhöhe: 36 cm/Tischhöhe 66 cm
 Sitzhöhe 38,5 cm/Tischhöhe 69 cm
 Sitzhöhe 43,5 cm/Tischhöhe 74 cm
 Material: Holz, Gummi, Metall, Kunststoff
 Hersteller-ID: H-10978 (Seite 344)

767276H52* + Tischfarbe + Hockerfarbe
 + Sitzhöhe 1.747,06 / **2.079,- €**

Bitte Tischfarbe, Hockerfarbe und Sitzhöhe angeben!

03 | Tisch-Sitz-Kombination, rechteckig, 16 Hocker

Die fahrbaren und in Sekundenschnelle aufgebauten Tische im Doppelpack bieten Platz für bis zu 16 Personen. Sie sind kinderleicht von nur einer Person zu bedienen. Damit gehört Platzmangel in Ganztagseschulen oder Kindergärten der Vergangenheit an. Erleichtert die Bodenreinigung

B x T: 307 x 138 cm
 Sitzhöhe 34,5 cm/Tischhöhe 61 cm
 Material: Holz, Gummi, Metall, Kunststoff
 Hersteller-ID: H-10978 (Seite 344)

767533H52* + Tischfarbe + Hockerfarbe 1.915,13 / **2.279,- €**
 Bitte Tischfarbe und Hockerfarbe angeben!



1

8 Hocker



2

12 Hocker



3

16 Hocker

Die Tisch-Sitz-Kombinationen sind:

- ein Raumkonzept ideal für Kindergärten und Ganztageeinrichtungen
- superschnell auf- und abgebaut
 - hygienisch und sicher
- gut für den Bodenbelag (keine Schleifspuren)
- durch eine Person bedienbar
 - jahrelang erprobt
 - platzsparend

Bitte wählen Sie aus:

Variante: Tischfarbe

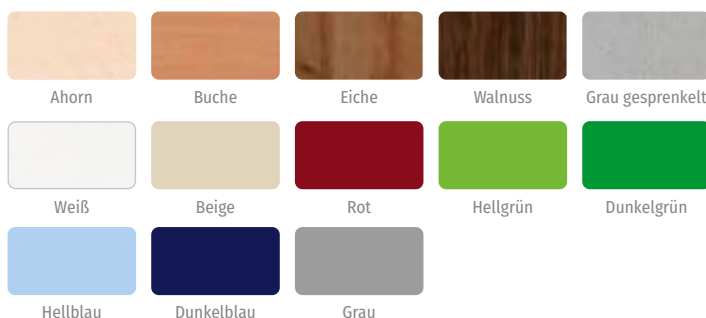

Variante: Hockerfarbe



Variante: Sitzhöhe

Artikel-Nr. 767275H52
 34,5 cm
 38,5 cm
 43,5 cm
 Artikel-Nr. 767276H52
 36 cm
 38,5 cm
 43,5 cm

Polstermöbel & Sitzkissen



Betzold Relax-Terminal-Serie

Ob in Ihrer Bibliothek, Ihrem Schülercafé oder Aufenthaltsraum, die Relax-Terminal-Serie ist überall einsetzbar. Für Ihre Schülerinnen und Schüler ist es ein Ort, um sich zurückzuziehen, zu erholen oder sich mit anderen Schülerinnen und Schülern zu treffen. Die Relax-Terminal-Serie bietet **Platz für viele Schülerinnen und Schüler**. Die Lehne fungiert zum einen als Rückenlehne und zum anderen als Ablagefläche, um ein Buch zu lesen oder Hausaufgaben zu machen. Die Serie bietet eine Vielzahl an Stellvarianten. Sie können Elemente an die Wand stellen oder mit anderen Elementen freistehend im Raum kombinieren. Die Relax-Terminal-Möbel stehen auf stabilen Stahlrohr-Stellfüßen, die einen perfekten Stand gewährleisten. Die Kombination aus stabilen Stellfüßen, die extrem robuste Verarbeitung und der hochwertige Kunstlederbezug garantieren Ihnen **trotz extremer Belastung lang-**

anhaltende Freude an diesem Möbelstück. Die Stellfüße sind zur einfachen Selbstmontage und müssen von Ihnen nur noch angeschraubt werden. Es wird kein Werkzeug benötigt. Die Sitzfläche sowie der Rücken der Lehne sind immer dunkelgrau. Die Wangen der Sitzfläche und der Lehne sind unifarblich wählbar. Um den Anforderungen an den Brandschutz gerecht zu werden, ist der Bezug aus Kunstleder flammhemmend nach DIN EN1021-1, -2.

Die Sitzfläche sowie der Rücken der Lehne sind immer dunkelgrau. Die Wangen der Sitzfläche und der Lehne sind unifarblich wählbar. Um den Anforderungen an den Brandschutz gerecht zu werden, ist der Bezug aus Kunstleder flammhemmend nach DIN EN1021-1, -2.

Lehnenrücken & Sitzfläche sind immer in der Farbe Iron (dunkelgrau)



Abb. Sitzhöhe 42 cm, Farbe Dove



Abb. Sitzhöhe 42 cm, Farbe Jade



Abb. Sitzhöhe 42 cm, Farbe Clay

Betzold Relax-Terminal-Hockermodul ohne Lehne

4 Füße: Alusilber
H x B x T: 33/42 x 120 x 120 cm
Hersteller-ID: H-10001 (Seite 344)

767622H52* + Sitzhöhe + Farbe 637,82 / **759,- €**
Bitte Sitzhöhe und Farbe angeben!

Betzold Relax-Terminal-Bankelement mit Lehne

Sitzfläche auf beiden Seiten der Lehne, 4 Füße:
Alusilber
H x B x T: gesamt 65/74 x 120 x 120 cm
Hersteller-ID: H-10001 (Seite 344)

767621H52* + Sitzhöhe + Farbe 868,91 / **1.034,- €**
Bitte Sitzhöhe und Farbe angeben!

Betzold Relax-Terminal-Abschlusselement mit Lehne

Sitzfläche auf beiden Seiten der Lehne, 7 Füße:
Alusilber
H x B x T gesamt: 65/74 x 180 x 120 cm
Hersteller-ID: H-10001 (Seite 344)

767620H52* + Sitzhöhe + Farbe 1.125,21 / **1.339,- €**
Bitte Sitzhöhe und Farbe angeben!

Bitte wählen Sie aus:

Variante: Sitzhöhe*



Sitzhöhe 33 cm



Sitzhöhe 42 cm

*Gesamthöhe des Möbelstückes variiert je nach ausgewählter Sitzhöhe

Variante: Farbe

Kunstleder Eden FRee, Material: 100 % Polyester



Leichte Farbabweichungen druckbedingt möglich
Weitere Details auf Seite 77

Bezug flammhemmend nach DIN EN 1021





Abb. Kunstleder Azur/Dove

Betzold NEO Ottomane mit Halblehne

Der Halblehner bietet viele Stellmöglichkeiten. Je nach Bedarf können Sie 2 Elemente kombinieren. Es gibt jeweils einen rechten und einen linken Halblehner. Die Elemente können freistehend in den Raum oder an die Wand gestellt werden. So sind Sie stets flexibel. Die Stellfüße sind zur einfachen Selbstmontage und müssen von Ihnen nur noch angeschraubt werden. Es wird kein Werkzeug benötigt. Um den Anforderungen an den Brandschutz gerecht zu werden, ist der Bezug aus Kunstleder flammhemmend nach DIN EN1021-1, -2. Der Bezug aus dem Webstoff Newlife Eco ist schwer entflammbar nach DIN 4102 (B1).

5 Füße: Alusilber

H x B x T gesamt: 63/72 x 134 x 72 cm

Hersteller-ID: H-10001 (Seite 344)

767656H52* + Ausführung + Sitzhöhe

+ Material/Farbe

ab 629,41 / **749,- €**

Bitte Ausführung, Sitzhöhe und Material/Farbe angeben!



Sitzhöhe wählbar



Abb. Kunstleder Azur

Bitte wählen Sie aus:

Variante: Ausführung

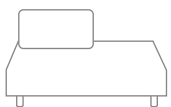

Halblehne links

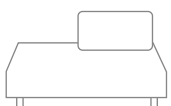

Halblehne rechts

Variante: Sitzhöhe*



Sitzhöhe 29 cm



Sitzhöhe 38 cm

*Gesamthöhe des Möbelstückes variiert je nach ausgewählter Sitzhöhe

Variante: Material/Farbe

Kunstleder Eden FRee, Material: 100 % Polyester



Leichte Farbabweichungen druckbedingt möglich. Weitere Details auf Seite 77

Bezug flammhemmend nach DIN EN 1021

Webstoff NewLife Eco, Material: 100 % Polyester

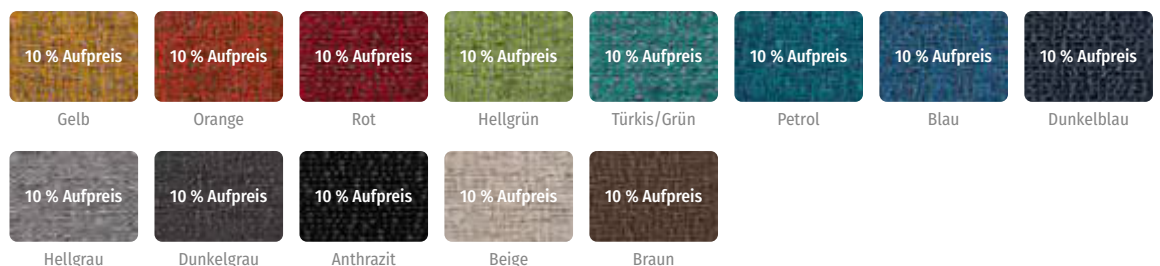

Leichte Farbabweichungen druckbedingt möglich. Weitere Details auf Seite 77

Bezug schwer entflammbar nach B1

Polstermöbel & Sitzkissen



Abb. Kunstleder
Ginger/Iron

Betzold NEO-Serie

Rückzugs- und Erholungsräume sind extrem wichtig. Naturgemäß sind diese Räume jedoch auch Räume ohne Aufsicht, sodass die Ausstattung durchaus auch etwas robuster sein sollte. Die Kollektion Betzold NEO trägt diesem Anspruch Rechnung. Eine extrem robuste Verarbeitung in Kombination mit sehr hochwertigen Bezügen, entweder mit Webstoff oder

mit Kunstleder, garantieren langanhaltende Freude. Natürlich sind alle Elemente beliebig kombinierbar. Besonders wichtig für unbeaufsichtigte Räume ist dabei auch der Brandschutz. Der wählbare Stoff ist schwer entflammbar (nach B1), das Kunstleder ist flammhemmend (nach DIN EN 1021). Ergänzend ist der verwendete Schaumkern ebenfalls schwer ent-

flammbar nach MVSS 302. Dies garantiert optimale Sicherheit und das ganz ohne Mehrpreis (hier lohnt sich stets der Vergleich!). Die Stellfüße sind zur einfachen Selbstmontage und müssen von Ihnen nur noch angeschraubt werden. Es wird kein Werkzeug benötigt.



1

Abb. Hocker „Dreieck“, Kunstleder Ginger



Abb. Eckelement,
Kunstleder Iron



3

Passende
Kissen finden
Sie auf
Seite 75.



2

Abb. Hocker „Trapez“, Kunstleder Iron

01 | Betzold NEO Hocker „Dreieck“

H x B x T: 29/38 x 72 x 62 cm
Schaumkern schwer entflammbar
Hersteller-ID: H-10001 (Seite 344)

767869H52* + Sitzhöhe
+ Material/Farbe ab 318,49 / **379,- €**
Bitte Sitzhöhe und Material/Farbe angeben!

02 | Betzold NEO Hocker „Trapez“

H x B x T: 29/38 x 134/72 x 62 cm
Schaumkern schwer entflammbar
Hersteller-ID: H-10001 (Seite 344)

767868H52* + Sitzhöhe
+ Material/Farbe ab 478,15 / **569,- €**
Bitte Sitzhöhe und Material/Farbe angeben!

03 | Betzold NEO Eckelement

H x B x T gesamt: 63/72 x 134 x 134 cm,
Sitztiefe: 50 cm
Schaumkern schwer entflammbar
Hersteller-ID: H-10001 (Seite 344)

767867H52* + Sitzhöhe
+ Material/Farbe ab 999,16 / **1.189,- €**
Bitte Sitzhöhe und Material/Farbe angeben!



04 | Betzold NEO Bankelement

H x B x T gesamt: 63/72 x 67/134 x 72 cm,
Sitztiefe: 50 cm
Schaumkern schwer entflammbar
Hersteller-ID: H-10001 (Seite 344)

767663H52* + Ausführung + Sitzhöhe
+ Material/Farbe ab 402,52 / **479,- €**
Bitte Ausführung, Sitzhöhe und Material/Farbe angeben!

Bankelement

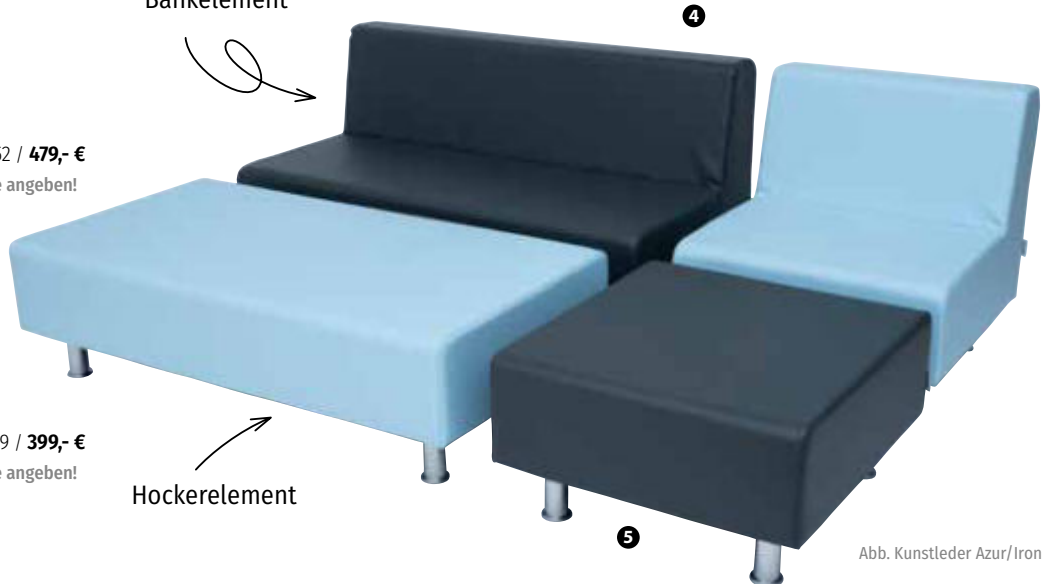

05 | Betzold NEO Hockerelement

H x B x T gesamt: 63/72 x 67/134 x 72 cm,
Sitztiefe: 50 cm
Schaumkern schwer entflammbar
Hersteller-ID: H-10001 (Seite 344)

767664H52* + Ausführung + Sitzhöhe
+ Material/Farbe ab 335,29 / **399,- €**
Bitte Ausführung, Sitzhöhe und Material/Farbe angeben!

Hockerelement

Abb. Kunstleder Azur/Iron

Bitte wählen Sie aus:

Variante: Ausführung

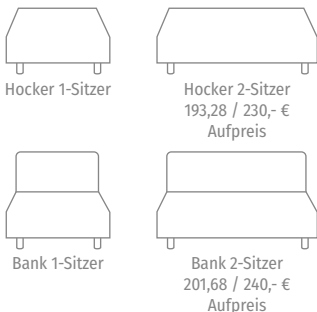

Variante: Sitzhöhe*



*Gesamthöhe des Möbelstückes variiert je nach ausgewählter Sitzhöhe

Variante: Material/Farbe

Kunstleder Eden FRee, Material: 100 % Polyester



Leichte Farbabweichungen druckbedingt möglich.
Weitere Details auf Seite 77

Bezug flammhemmend nach DIN EN 1021

Webstoff Newlife Eco, Material: 100 % Polyester

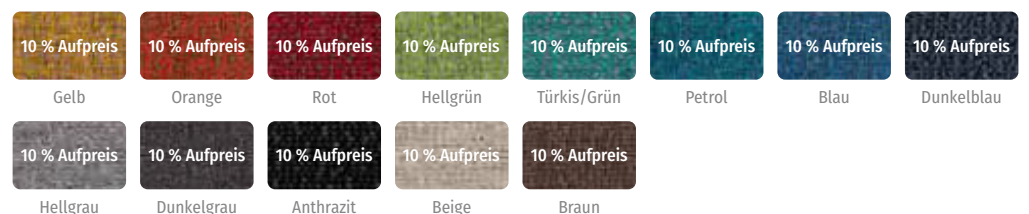

Leichte Farbabweichungen druckbedingt möglich. Weitere
Details auf Seite 77

Bezug schwer entflammbar nach B1

Polstermöbel & Sitzkissen



So wird's gemacht:

Die der Lärmschutz-Wandpaneelle beigefügte Wand- sowie Klettleiste wird mithilfe einer Wasserwaage gerade an der Wand befestigt. Auf der Rückseite des Wandpaneels ist das entsprechende Gegenstück der Wand- sowie Klettleiste bereits vormontiert. Die Holzleiste wird kinderleicht in die Wandleiste eingehängt. Um ein Aushebeln des Paneels zu verhindern, werden die Klettleisten aneinandergedrückt.

Betzold NEO Wandpaneel, 2-reihig

Rückseite mit Keilleiste, Haltevorrichtung aus Klett/Flausch, Dicke des Polsters: 13 cm
Höhe: 60 cm
Hersteller-ID: H-10001 (Seite 344)

767670H52* + Ausführung
+ Material/Farbe

ab 231,09 / **275,- €**

Bitte Ausführung und Material/Farbe angeben!

Betzold NEO Wandpaneel, 3-reihig

Rückseite mit Keilleiste, Haltevorrichtung aus Klett/Flausch, Dicke des Polsters: 13 cm
Höhe: 90 cm
Hersteller-ID: H-10001 (Seite 344)

767671H52* + Ausführung
+ Material/Farbe

ab 251,26 / **299,- €**

Bitte Ausführung und Material/Farbe angeben!

Bitte wählen Sie aus:

Variante: Ausführung



schmal



breit
109,24 / 130,- €
Aufpreis

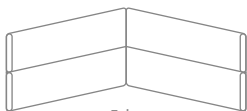

Ecke
415,97 / 495,- €
Aufpreis

Variante: Material/Farbe

Kunstleder Eden FRee, Material: 100 % Polyester



Leichte Farbabweichungen druckbedingt möglich
Weitere Details auf Seite 77

Bezug flammhemmend nach DIN EN 1021



Webstoff Newlife Eco, Material: 100 % Polyester

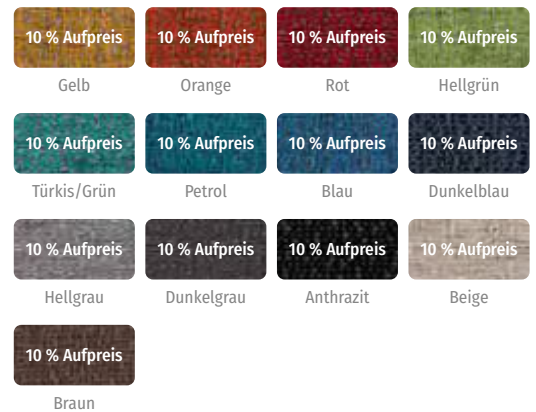

Leichte Farbabweichungen druckbedingt möglich
Weitere Details auf Seite 77

Bezug schwer entflammbar nach B1



Weitere praktische NEO-Sitzecken-auf Anfrage

6-teilig



Praktische NEO-Komplettsets

Die moderne und komfortable NEO-Sitzgruppe ist die ideale Wahl für Bildungseinrichtungen, da sie schnell zum beliebten Treffpunkt für Schülerinnen und Schüler, Eltern oder das Kollegium wird. Ob zum Brainstormen, Lernen, Austauschen, Erholen oder Lesen – die Sitzmöbel bieten eine flexible Nutzung für

verschiedene Aktivitäten und fördern eine angenehme Atmosphäre. Die einzelnen Elemente der Sitzgruppe können ganz nach Bedarf und Geschmack angepasst werden. Wählen Sie Farbe, Höhe und Material so, dass die Sitzmöbel perfekt zu Ihrem Stil und den Anforderungen Ihrer Einrichtung passen.

Betzold NEO Sitzecken-Set, 6-teilig

Wählen Sie Farbe, Höhe und Material, passend zu Ihrem Stil.

Inhalt: 1 NEO Hockerelement 1-Sitzer, 1 NEO Hockerelement 2-Sitzer, 2 NEO Eckelement, 1 NEO Bankelement 1-Sitzer, 1 NEO Bankelement 2-Sitzer

(Details zu den Elementen auf den Seiten 72 und 73)

Material: Schaumstoff, Metall, Polyester oder Kunstleder
Hersteller-ID: H-10001 (Seite 344)

767667H52* + Sitzhöhe + Material/Farbe ab 3.721,01 / **4.428,- €**

Bitte Sitzhöhe und Material/Farbe (siehe Seite 73) angeben!

Betzold Kissen

Ergänzen Sie Ihre neue Sofalandschaft und Ihre Sitzelemente mit einem weichen Kissen. Dank flauschigweicher Schaumstoff-Flocken schmiegt sich das Kissen fantastisch an den Körper an.

H x B x T: 40 x 40 x 15 cm bzw. 60 x 60 x 20 cm bzw.

80 x 80 x 30 cm bzw. 25 x 60 x 15 cm

Material: Füllung: Schaumstoff, Bezug: Kunstleder Eden FFree

bzw. Stoff Newlife Eco aus recyceltem PET

Bezug bei 30 °C waschbar

Hersteller-ID: H-10001 (Seite 344)

767632H52* + Größe + Material/Farbe ab 49,58 / **59,- €**

Bitte Größe und Material/Farbe angeben!

Bitte wählen Sie aus:



Variante: Größe



40 x 40 x 15 cm



25 x 60 x 15 cm
12,61 / 15,- €
Aufpreis



60 x 60 x 20 cm
25,21 / 30,- €
Aufpreis



80 x 80 x 30 cm
54,62 / 65,- €
Aufpreis

Variante: Material/Farbe

Kunstleder Eden FFree, Material: 100 % Polyester



Firelight

Ginger

Tropical

Cherry



Clay

Jade

Azur

Cosmic



Peacock

Iron

Dove

Apple



Cotton

Ghost

Teak

Elephant

Webstoff Newlife Eco, Material: 100 % Polyester



10 % Aufpreis
Gelb

10 % Aufpreis
Orange

10 % Aufpreis
Rot

10 % Aufpreis
Hellgrün



10 % Aufpreis
Türkis/Grün

10 % Aufpreis
Petrol

10 % Aufpreis
Blau

10 % Aufpreis
Dunkelblau



10 % Aufpreis
Hellgrau

10 % Aufpreis
Dunkelgrau

10 % Aufpreis
Anthrazit

10 % Aufpreis
Beige



10 % Aufpreis
Braun

Leichte Farbabweichungen druckbedingt möglich.
Weitere Details auf Seite 77

Bezug flammhemmend nach DIN EN 1021



Bezug schwer entflammbar nach B1



Polstermöbel & Sitzkissen



Betzold Sitzelemente „Chilta“

Gemütliche Sitzecken, Wartebereiche, moderne Aufenthalts- und Empfangsbereiche und vieles mehr – die Chilta-Kollektion bietet **grenzenlose Möglichkeiten** für Ihre Einrichtung.

Die Bänke mit bequemer Lehne eignen sich ideal als zentrales Element Ihrer Chilta-Sitzgruppe. Auf beiden Seiten können Sie weitere Sitzelemente der Chilta-Reihe befestigen. Die Bank dient als ideales Verbindungselement für Ihre Sitzkombination und fügt sich ideal zwischen die anderen Elemente ein. Der Viertelkreis (90°) dient als Verbindungselement zwischen zwei Bänken und rundet die Kombination optisch ideal ab.

Das Tolle: Sie passen die Anordnung an Ihre Raumgegebenheiten und Ihren Geschmack an und schaffen so individuelle Sitzbereiche für jede Gelegenheit. Der flammhemmende Kunstlederbezug ist **in verschiedenen Farben** erhältlich. Das Gestell besteht aus stabiler, grauer HPL-Platte.

Bitte beachten Sie: Zum Verbinden der einzelnen Elemente benötigen Sie ein Verbinders-Set (inklusive Schrauben). Dieses bitte gesondert bestellen.



1

Abb. Farbe Azur



2

Abb. Farbe Peacock



3

Abb. Farbe Cosmic



4

Abb. Farbe Azur

01 | Betzold Viertelkreis-Bank „Chilta“

H x B x T: 44 x 99,3 x 50,5 cm
Material: Bezug: Kunstleder (100 % Polyester mit Beschichtung aus Polychlorid), Gestell: Holz (HPL-Platte)
Hersteller-ID: H-10001 (Seite 344)

769162H52* + Farbe 587,39 / 699,- €
Bitte Farbe angeben!

02 | Betzold Bank „Chilta“

H x B x T: 44 x 133,5 x 50,5 cm
Material: Bezug: Kunstleder (100 % Polyester mit Beschichtung aus Polychlorid), Gestell: Holz (HPL-Platte)
Hersteller-ID: H-10001 (Seite 344)

769163H52* + Farbe 688,24 / 819,- €
Bitte Farbe angeben!

03 | Betzold Doppelbank mit Lehne „Chilta“

H x B x T gesamt: 80 x 133 x 126,5 cm
Material: Bezug: Kunstleder (100 % Polyester mit Beschichtung aus Polychlorid), Gestell: Holz (HPL-Platte)
Hersteller-ID: H-10001 (Seite 344)

769165H52* + Farbe 1.772,27 / 2.109,- €
Bitte Farbe angeben!

04 | Betzold Bank mit Lehne „Chilta“

H x B x T gesamt: 80 x 133 x 75 cm
Material: Bezug: Kunstleder (100 % Polyester mit Beschichtung aus Polychlorid), Gestell: Holz (HPL-Platte)
Hersteller-ID: H-10001 (Seite 344)

769164H52* + Farbe 1.079,83 / 1.285,- €
Bitte Farbe angeben!



5

Gleich mitbestellen:

05 | Betzold Verbinders-Set „Chilta“

2-teilig, inklusive Schrauben
H x B x T: 5,6 x 23,7 x 1,7 cm
Hersteller-ID: H-10001 (Seite 344)

760619H52* 49,58 / 59,- €

Bitte wählen Sie aus:

Kunstleder Eden FFree, Material: 100 % Polyester



Leichte Farbabweichungen druckbedingt möglich. Weitere Details auf Seite 77

Bezug flammhemmend nach DIN EN 1021

Stoffauswahl für Polstermöbel

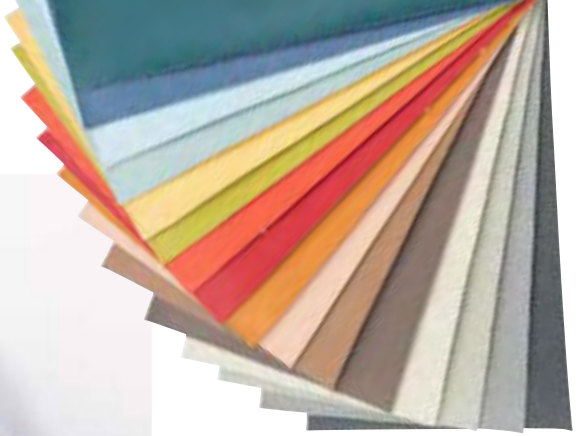

Wählen Sie Farbe & Material, passend zu Ihrem Stil.



Aus 100 % recyceltem PET-Material von Plastikflaschen

Webstoff Newlife Eco

Verwendungszweck: für den Indoorbereich in Schulen und Kindergärten geeignet, sehr robust

Material: Webstoff aus 100 % Polyester recycelt

Gewicht: ca. 384 g/m²

Feuerbeständigkeit: schwer entflammbar nach DIN 4102-1, Brandklasse B1

Scheuerbeständigkeit: 100.000 Scheuertouren

Waschbeständigkeit: feucht abwischbar mit Wasser oder einem neutralen Polsterreinigungsmittel

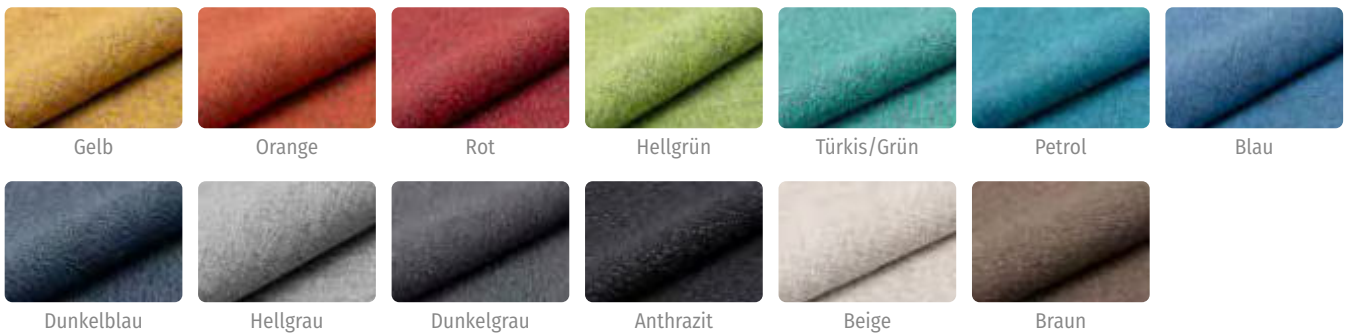

Kunstleder Eden Free

Verwendungszweck: für den Indoorbereich in Schulen und Kindergärten geeignet, sehr robust

Material: 100 % Polyester

Gewicht: 779 g/m² (+/- 68)

Feuerbeständigkeit: flammhemmend nach DIN EN 1021-1, -2 (Zigarettestest und brennender Streichholztest (Gasflamme) bestanden)

Scheuerbeständigkeit: 100.000 Scheuertouren

Farblichkeit: ≥ 7

Phthalatfrei: ohne Weichmacher

Waschbeständigkeit: feucht abwischbar mit Wasser oder Kunstlederreiniger sowie Desinfektionsmittel mit Wasserstoffperoxid oder Isopropylalkohol (bitte Beipackzettel beachten)



Phthalatfrei!
100 % veganes Kunstleder



Leichte Farbabweichungen druckbedingt möglich

Polstermöbel & Sitzkissen



Grundfarbe & Sockelfarbe wählbar

Betzold Sitzelemente „Clubbo XXL“

Gestalten Sie mit den Bausteinelementen einladende Sitzecken in Wartebereichen, Pausenräumen oder Gemeinschaftsräumen. Sie haben die ideale Höhe zum Sitzen für Grundschul Kinder. Mit formstabiler Schaumfüllung und zweifarbigem, pflegeleichtem Kunstlederbezug. Mit rutschfester Unterseite.

Material aller „Clubbo XXL“-Elemente:
Kunstleder 100 % Polyester mit Beschichtung aus Polychlorid, Schaum 100 % Polyurethan

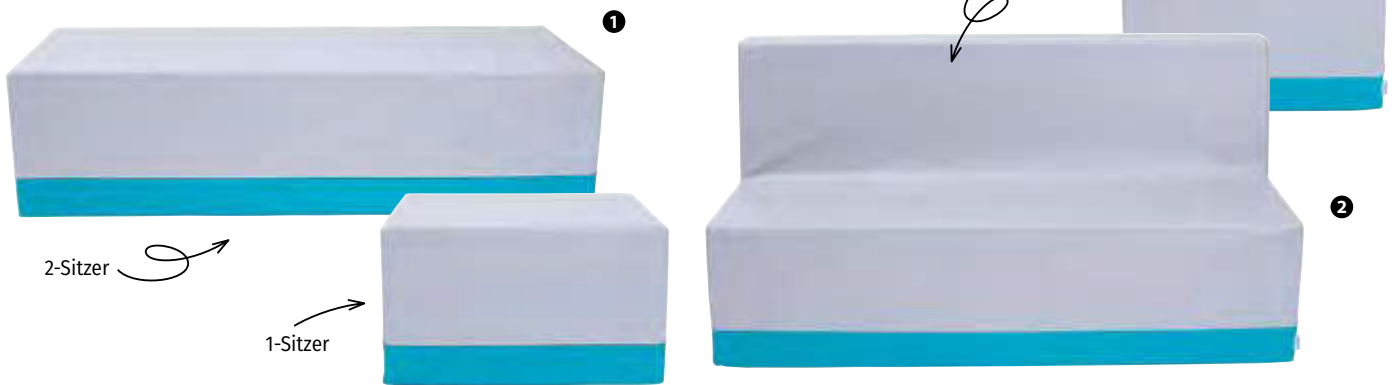

01 | Betzold Hockerelement „Clubbo XXL“

H x B x T: 42 x 73/166 x 73 cm
Hersteller-ID: H-10001 (Seite 344)

768953H52* + Ausführung + Grundfarbe + Sockelfarbe
Bitte Ausführung, Grundfarbe und Sockelfarbe angeben!

ab 293,28 / **349,- €**

02 | Betzold Bankelement „Clubbo XXL“

H x B x T: 84 x 73/166 x 73 cm
Hersteller-ID: H-10001 (Seite 344)

768952H52* + Ausführung + Grundfarbe + Sockelfarbe
Bitte Ausführung, Grundfarbe und Sockelfarbe angeben!

ab 335,29 / **399,- €**

Bitte wählen Sie aus:

<p>Variante: Ausführung</p> <div style="display: flex; justify-content: space-around;"> <div style="text-align: center;"> <p>Hocker 1-Sitzer Breite: 73 cm</p> </div> <div style="text-align: center;"> <p>Hocker 2-Sitzer Breite: 166 cm 285,71 / 340,- € Aufpreis</p> </div> </div> <div style="display: flex; justify-content: space-around; margin-top: 10px;"> <div style="text-align: center;"> <p>Bank 1-Sitzer Breite: 73 cm</p> </div> <div style="text-align: center;"> <p>Bank 2-Sitzer Breite: 166 cm 294,12 / 350,- € Aufpreis</p> </div> </div>	<p>Variante: Grundfarbe</p> <div style="display: flex; justify-content: space-around;"> <div style="text-align: center;"> <p>Grau</p> </div> <div style="text-align: center;"> <p>Beige</p> </div> </div>	<p>Variante: Sockelfarbe</p> <div style="display: flex; justify-content: space-around;"> <div style="text-align: center;"> <p>Braun</p> </div> <div style="text-align: center;"> <p>Hellblau</p> </div> <div style="text-align: center;"> <p>Petrol</p> </div> <div style="text-align: center;"> <p>Orange</p> </div> <div style="text-align: center;"> <p>Lime</p> </div> </div>	<p>Variante: Größe</p> <div style="text-align: center;"> <p>Länge 73 cm</p> </div> <div style="text-align: center; margin-top: 10px;"> <p>Länge 166 cm 25,21 / 30,- € Aufpreis</p> </div>
---	---	---	---



03 | Ecke „Clubbo XXL“

Ihre Clubbo-Sitzgruppe wird mit dem Eckelement praktisch erweitert.

H x B x T: 84 x 73 x 73 cm
Hersteller-ID: H-10001 (Seite 344)

768954H52* + Grundfarbe + Sockelfarbe 394,12 / **469,- €**
Bitte Grundfarbe und Sockelfarbe angeben!

04 | Hocker Viertelkreis „Clubbo XXL“

Kombinieren Sie ihn mit den anderen Clubbo-Elementen und schaffen Sie damit zusätzliche Sitzflächen.

H x B x T: 42 x 73 x 73 cm
Hersteller-ID: H-10001 (Seite 344)

768955H52* + Grundfarbe + Sockelfarbe 251,26 / **299,- €**
Bitte Grundfarbe und Sockelfarbe angeben!

05 | Kuschelrolle „Clubbo XXL“

Länge: 73/166 cm, Ø 25 cm
Material: Kunstleder 100 % Polyester mit Beschichtung aus Polychlorid, Füllung: 100 % Polystyrol
Hersteller-ID: H-10001 (Seite 344)

768956H52* + Größe + Farbe ab 49,58 / **59,- €**
Bitte Größe und Farbe (Grund- oder Sockelfarbe möglich) angeben!

06 | Sofa „Clubbo XXL“

Bequemes und robustes Sofa mit hoher Schaumdichte und einem pflegeleichten, zweifarbigem Bezug aus Kunstleder. Für jahrelangen Einsatz in Schulen gemacht.

H x B x T: 84 x 166 x 73 cm
Hersteller-ID: H-10001 (Seite 344)

768951H52* + Grundfarbe + Sockelfarbe 713,45 / **849,- €**
Bitte Grundfarbe und Sockelfarbe angeben!

Polstermöbel & Sitzkissen

Stellvariante



Abb.: Ginger, Ghost und Peacock

Treffpunkt für Schülerinnen & Schüler

Stellvariante
2 Bänke Rücken an Rücken gestellt



Abb.: 2 Bänke Lehners, Jade und Peacock

Betzold Bank „Lehners“

Die Bank ist aufgrund der **hohen Rückenlehne** vielseitig einsetzbar. Sie kann mit dem Rücken **an die Wand** gestellt, kombiniert mit einem zweiten Sofa **Rücken an Rücken** oder einzeln in den Raum gestellt werden. Die **ergonomisch geformten Bänke** können zum Beispiel als Raumteiler agieren oder Sitzgruppen bilden, die zum Verweilen einladen. Heutzutage hat sich die Art der Polstermöbel auch schon längst in Schulen etabliert und dient als entspannter **Wohlfühlbereich**.

Die **stabile Konstruktionsweise** macht das Möbel zur idealen Sitzgelegenheit in der Schule. Der Sockel zur einfachen Selbstmontage muss von Ihnen nur noch angeschraubt werden. Es wird kein Werkzeug benötigt. Die Nähte der Bank sind immer in der Farbe Iron (Grau).

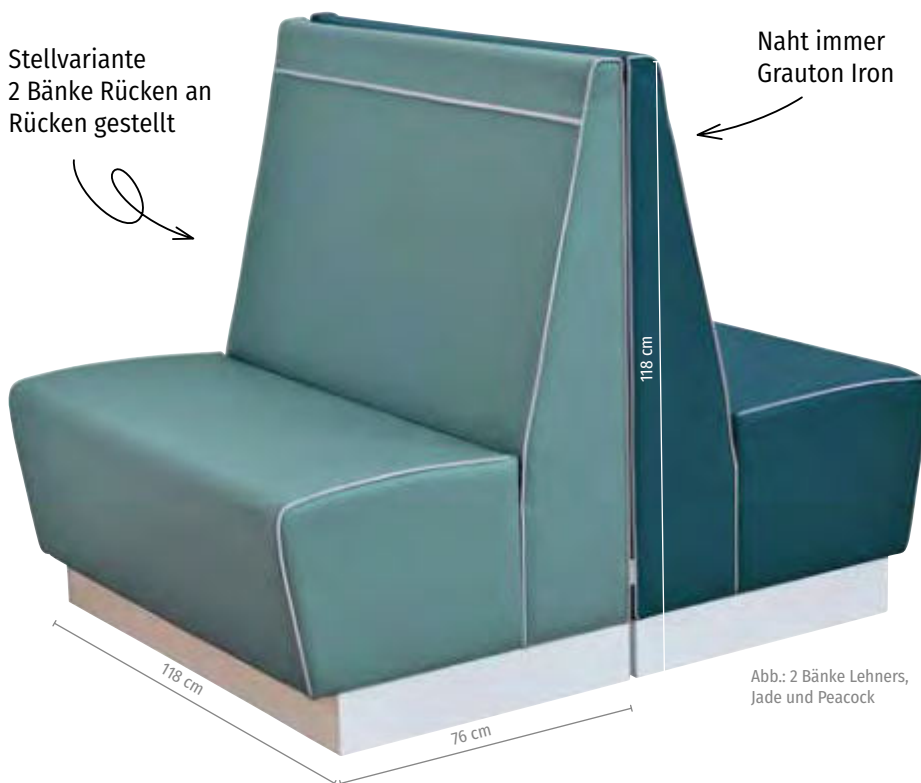
H x B x T: 118 x 118 x 76 cm

Sitzhöhe: 53 cm, Sitztiefe: 48 cm

Material: Schaumstoff: 100 % Polyurethan, Bezug: Kunstleder

Hersteller-ID: H-10001 (Seite 344)

764928H52* + Farbe

1.158,82 / **1.379,- €**

Bitte Farbe angeben!

Bitte wählen Sie aus:

Kunstleder Eden Free, Material: 100 % Polyester



Leichte Farbabweichungen druckbedingt möglich. Weitere Details auf Seite 77

Bezug flammhemmend nach DIN EN 1021



Betzold Fifties Sitzgarnitur

Schule wird immer mehr zu einem Lebensraum. Bieten Sie Ihren Schülerinnen und Schülern die Gelegenheit, sich zurückzuziehen. Die einzelnen Elemente können Sie individuell kombinieren, je nach Raumbeschaffenheit und Gefallen. Spielen Sie mit den Farben und stimmen Sie die Sitzgarnitur auf Ihr derzeitiges Raumkonzept ab. Bei der Sitzfläche können Sie zwischen den Farben wählen. Die Seiten sind immer in dem Grauton Iron gehalten und nicht wählbar. Der Bezug ist aus angenehm weichem, hygienischem und feucht abwischbarem Kunstleder. Das extrem robuste Material ist ideal für den Einsatz in der Schule geeignet. Die Möbel verfügen über moderne, in Schwarz gehaltene Standfüße. Die Stellfüße sind zur einfachen Selbstmontage und müssen von Ihnen nur noch eingeschraubt werden.

H x B x T Ecksofa: 76 x 134 x 134 cm

H x B x T Sofa, 2-Sitzer: 76 x 134 x 73 cm

H x B x T Sessel: 76 x 67 x 73 cm

H x B x T Hocker: 43 x 67 x 60 cm

Sitzhöhe: jeweils 43 cm

Material: Bezug: Kunstleder (100 % Polyester)

Schaumkern: 100 % Polyurethan

Bezug flammhemmend, Schaumkern schwer entflammbar

Alle Hersteller-ID: H-10001 (Seite 344)

Sitzgarnituren-Set

bestehend aus: 1 Sessel, 1 Hocker, 1 Ecksofa, 1 2-Sitzer-Sofa

767604H52* + Farbe 2.654,62 / **3.159,- €**

Bitte Farbe angeben!



- Vorteile:**
- kombinierbar
 - feucht abwischbar
 - langlebig
 - stabil

Schallschutz, Pausen- & Polstermöbel



Abb. Tropical

Abb. Apple

Abb. Cosmic

Sessel

H x B x T: 76 x 67 x 73 cm

767602H52* + Farbe 494,96 / **589,- €**

Bitte Farbe angeben!

Hocker

H x B x T: 43 x 67 x 60 cm

767603H52* + Farbe 307,56 / **366,- €**

Bitte Farbe angeben!

Ecksofa

H x B x T: 76 x 134 x 134 cm

767600H52* + Farbe 1.343,70 / **1.599,- €**

Bitte Farbe angeben!

2-Sitzer-Sofa

H x B x T: 76 x 134 x 73 cm

767601H52* + Farbe 831,09 / **989,- €**

Bitte Farbe angeben!

Bitte wählen Sie aus:

Kunstleder Eden FRee, Material: 100 % Polyester

Leichte Farbabweichungen druckbedingt möglich. Weitere Details auf Seite 77



Bezug flammhemmend nach DIN EN 1021



NEU
IM KATALOG

Weitere
Details auf
Anfrage



Bankelement, 2-Sitzer, Dekor Eiche,
Bezug zweifarbig Dove/Apple



bequemes,
modernes Design

Sessel, Dekor Eiche, Bezug
zweifarbige Dove/Apple

1



vielseitig kombinierbar

01 | Betzold Bankelement „Chillo“

Bequeme Sitzgelegenheit mit pflegeleichtem Bezug aus Eden-FREE-Kunstleder. Dank einheitlicher Maße und abgestimmtem Design passt die Bank zu jedem Möbelstück der Chillo-Reihe und kann frei damit kombiniert werden. Der Holzrahmen sorgt für Langlebigkeit und schützt das Sofa zum Beispiel vor Schmutz von Schuhen.

H x B x T gesamt: 80 x 75/150 x 75 cm

Material: Kunstleder (100 % Polyester mit Beschichtung aus Polychlorid), Holz, Schaumstoff (100 % Polyurethan), Kunststoff

Hersteller-ID: H-10001 (Seite 344)

769282H52* + Ausführung (1-Sitzer/2-Sitzer) + Dekor + Farbe Bezug einfarbig/zweifarbige ab 587,39 / **699,- €**

Bitte Ausführung (1-Sitzer/2-Sitzer), Dekor und Farbe Bezug einfarbig/zweifarbige angeben!

02 | Betzold Sessel „Chillo“

Mit abgestimmten Maßen integriert sich dieser Sessel problemlos in jede Chillo-Sitzlandschaft und bietet eine ideale Sitzgelegenheit für Wartebereiche und mehr. Dank des stabilen Holzrahmens auf Schuhhöhe und des robusten Eden-FREE-Kunstleders ist der Sessel geschützt vor Abnutzung und Schmutz.

H x B x T gesamt: 80 x 75 x 75 cm

Material: Kunstleder (100 % Polyester mit Beschichtung aus Polychlorid), Holz, Schaumstoff (100 % Polyurethan), Kunststoff

Hersteller-ID: H-10001 (Seite 344)

769285H52* + Dekor + Farbe Bezug einfarbig/zweifarbige 789,08 / **939,- €**

Bitte Dekor und Farbe Bezug einfarbig/zweifarbige angeben!

2



NEU
IM KATALOG



3



4



5

Sitzhöhe 42 cm

03 | Betzold Ecke „Chillo“

Praktische Ergänzung für Chillo-Sitzelemente: Erschaffen Sie elegante Ecken in unzähligen Stellvarianten, da alle Chillo-Möbel in ihren Maßen übereinstimmen und sich perfekt ergänzen. Der stabile Holzrahmen und das robuste Eden-FRee-Kunstleder sind leicht zu reinigen und sorgen für Langlebigkeit.

H x B x T gesamt: 80 x 75 x 75 cm

Material: Kunstleder (100 % Polyester mit Beschichtung aus Polychlorid), Holz, Schaumstoff (100 % Polyurethan), Kunststoff

Hersteller-ID: H-10001 (Seite 344)

769284H52* + Dekor

+ Farbe Bezug einfarbig/zweifarbiger 688,24 / **819,- €**

Bitte Dekor und Farbe Bezug einfarbig/zweifarbiger angeben!

04 | Betzold Abschlusselement „Chillo“

Ein eleganter Abschluss für Ihre modulare Chillo-Sofalandschaft. Dank übereinstimmendem Design passen alle Chillo-Elemente ideal zueinander und sind frei kombinierbar. Der Holzrahmen auf Schuhhöhe schützt das Eden-FRee-Kunstleder vor Abnutzungen und Schmutz und garantiert Stabilität im Alltag.

H x B x T gesamt: 80 x 75 x 75 cm

Material: Kunstleder (100 % Polyester mit Beschichtung aus Polychlorid), Holz, Schaumstoff (100 % Polyurethan), Kunststoff

Hersteller-ID: H-10001 (Seite 344)

769283H52* + Ausführung (Armlehne links/rechts)

+ Dekor + Farbe Bezug einfarbig/zweifarbiger 688,24 / **819,- €**

Bitte Ausführung (Armlehne links/rechts), Dekor und Farbe Bezug einfarbig/zweifarbiger angeben!

05 | Betzold Hocker „Chillo“

Für modulare Sitzarrangements: Passt dank übereinstimmender Breite und Tiefe perfekt zu allen Chillo-Elementen. Der leicht zu reinigende Holzrahmen schützt den Sitz aus Eden-FRee-Kunstleder vor Verschmutzungen und Abnutzung durch Schuhe. Bodenfreies Design erleichtert die Bodenpflege.

H x B x T: 42 x 75 x 75 cm

Material: Kunstleder (100 % Polyester mit Beschichtung aus Polychlorid), Holz, Schaumstoff (100 % Polyurethan), Kunststoff

Hersteller-ID: H-10001 (Seite 344)

769286H52* + Dekor

+ Farbe Bezug einfarbig 494,96 / **589,- €**

Bitte Dekor und Farbe Bezug einfarbig/zweifarbiger angeben!

Bitte wählen Sie aus:

Variante: Ausführung

Bankelement



1-Sitzer

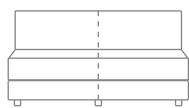

2-Sitzer
210,08 / 250,- €
Aufpreis

Abschlusselement



Armlehne links



Armlehne rechts

Variante: Dekor

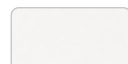

Weiß



Eiche

Variante: Farbe Bezug einfarbig



Cherry



Peacock



Jade



Azur



Cosmic



Iron



Dove



Apple



Teak



Elephant

Farbe Bezug zweifarbig



Lehne Cherry
Sitz Iron



Lehne Apple
Sitz Dove

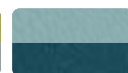

Lehne Jade
Sitz Peacock



Lehne Teak
Sitz Elephant



Lehne Azur
Sitz Cosmic

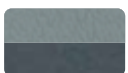

Lehne Dove
Sitz Iron

Kunstleder Eden FRee, Material: 100 % Polyester

Leichte Farbabweichungen druckbedingt möglich. Weitere Details auf Seite 77

Praktische „Chillo“-Komplettsets

Die modernen Chillo-Sets mit pflegeleichtem Eden-FRee-Kunstleder kombinieren Design und Funktionalität und sind ideal für den Schulalltag. Der robuste Holzrahmen in Schuhhöhe ist abwaschbar und trägt zur Langlebigkeit bei. Das modulare Design ermöglicht eine einfache Erweiterung und flexible Anpassung an verschiedene Raumbedürfnisse. Alle Chillo-Elemente passen in Breite, Tiefe und Design zusammen und bieten so harmonische

Gestaltungsmöglichkeiten. Das Sofaset bietet zusätzlich Stauraum und erhöht den praktischen Nutzen im Schulalltag, vereint Komfort, Design und Funktionalität und ist pflegeleicht.

Material: Kunstleder (100 % Polyester mit Beschichtung aus Polychlorid), Holz, Schaumstoff (100 % Polyurethan), Kunststoff, Metall

NEU
IM KATALOG



Abb.: Dekor Eiche,
Bezug zweifarbig Apple/Dove



Betzold Set 4 „Chillo“

Design und Funktionalität vereint. Dank des Holzrahmens auf Schuhhöhe und dem Eden-FRee-Kunstleder ist das Sofa leicht zu reinigen und robust. Erweiterbar mit anderen Chillo-Möbeln

Inhalt: 1 Abschlusselement (Armlehne links), 1 Abschlusselement (Armlehne rechts), 1 Bankelement, 1-Sitzer, 1 Hocker, 1 Regal, 3 Verbinder
(Details zu den Elementen auf den Seiten 82, 83 und 85)
Hersteller-ID: H-10001 (Seite 344)

769293H52* + Dekor

+ Farbe Bezug einfarbig/zweifarbige

2.520,17 / **2.999,- €**

Bitte Dekor und Farbe Bezug einfarbig/zweifarbige (siehe Seite 83) angeben!

Abb.: Dekor Eiche,
Bezug zweifarbig Jade/Peacock

NEU
IM KATALOG

Alle Chillo-Elemente stimmen in Breite, Tiefe und Design überein & lassen sich gut kombinieren.



Abb.: Dekor Eiche, Bezug Peacock

01 | Betzold Set 3 „Chillo“

Inhalt: 2 Regale, 1 Bankelement 1-Sitzer, 1 Abschlusselement (Armlehne links), 1 Abschlusselement (Armlehne rechts), 2 Verbinder (Details zu den Elementen auf den Seiten 82, 83 und 85)
Hersteller-ID: H-10001 (Seite 344)

769291H52* + Dekor + Farbe Bezug einfarbig/zweifarbige 2.352,10 / **2.799,- €**
Bitte Dekor und Farbe Bezug einfarbig/zweifarbige (siehe Seite 83) angeben!

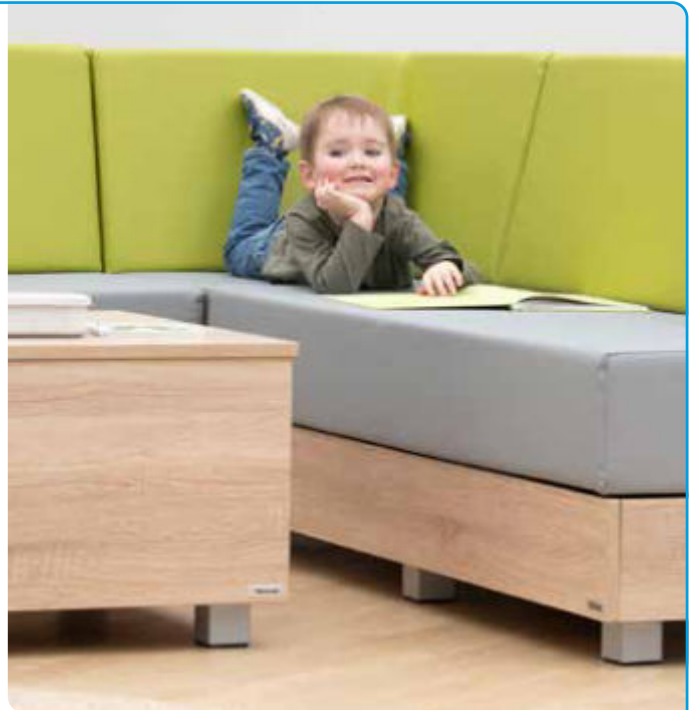

Abb.: Dekor Eiche, Bezug Jade

02 | Betzold Set 2 „Chillo“

Inhalt: 1 Couchtisch, 1 Eck-Element, 2 Bankelemente 2-Sitzer, 1 Hocker, 3 Verbinder (Details zu den Elementen auf den Seiten 82, 83 und 85)
Hersteller-ID: H-10001 (Seite 344)

769290H52* + Dekor + Farbe Bezug einfarbig/zweifarbige 2.940,34 / **3.499,- €**
Bitte Dekor und Farbe Bezug einfarbig/zweifarbige (siehe Seite 83) angeben!



Abb.: Dekor Eiche, Bezug zweifarbige Jade/Peacock

03 | Betzold Set 1 „Chillo“

Inhalt: 2 Bankelemente 2-Sitzer, 1 Ecke-Element, 1 Couchtisch, 2 Verbinder (Details zu den Elementen auf den Seiten 82, 83 und 85)
Hersteller-ID: H-10001 (Seite 344)

769289H52* + Dekor + Farbe Bezug einfarbig/zweifarbige 2.520,17 / **2.999,- €**
Bitte Dekor und Farbe Bezug einfarbig/zweifarbige (siehe Seite 83) angeben!



4

04 | Betzold Regal „Chillo“

Erweitert das Chillo-Sofa Ihrer Einrichtung um Ablage und Stauraum in passendem Design. Ideal für Bücher, Spielzeug und alltägliche Gegenstände
H x B x T: 53,5 x 35 x 75 cm
Material: Holz, Metall, Kunststoff
Hersteller-ID: H-10001 (Seite 344)
769288H52* + Dekor 276,47 / **329,- €**
Bitte Dekor (siehe Seite 83) angeben!



5

05 | Betzold Couchtisch „Chillo“

Perfekt abgestimmter Couchtisch für Ihre Chillo-Sofas: Zweiteilige Holzkonstruktion, die stilvoll Platz für Spiele, Bücher und Erfrischungen bietet.
H x B x T: 42 x 75 x 75 cm
Material: Holz, Metall, Kunststoff
Hersteller-ID: H-10001 (Seite 344)
769287H52* + Dekor 377,31 / **449,- €**
Bitte Dekor (siehe Seite 83) angeben!

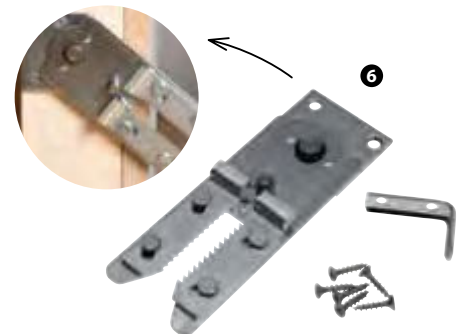

6

06 | Betzold Verbinder „Chillo“

Praktischer Verbinder für Ihre Chillo-Sofa-Elemente mit Schrauben zur einfachen Selbstmontage. Sorgen Sie für eine stabile Sitzfläche, bei der modulare Elemente nicht auseinander-rutschen.
H x B x T Verbinder: 1 x 15,5 x 5,5 cm
Material: Kunststoff, Metall
Hersteller-ID: H-10001 (Seite 344)
769294H52* 13,36 / **15,90 €**



Dekor Eiche, Bezug Apple



Bitte wählen Sie aus:

Variante: Dekor

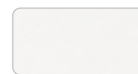

Weiß



Eiche

Variante: Farbe Bezug Sitz/Rücken

Kunstleder Eden Free, Material: 100 % Polyester, leichte Farbabweichungen druckbedingt möglich. Weitere Details auf Seite 77



Cherry



Peacock



Jade



Azur



Cosmic



Iron



Teak



Elephant

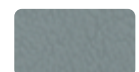

Dove



Apple

Betzold Schallschutzsofa „Chillo“

Für eine ruhige und fokussierte Atmosphäre: Dieses Sofa der Chillo-Reihe bietet eine effektive Schallreduzierung und ist ideal für offene Arbeits- und Lernumgebungen. Es lässt sich durch separate Verbinder mit weiteren Elementen der Serie kombinieren, um flexible Sitzlandschaften zu schaffen. Die Farbe der Schallschutzwände ist immer Grau.
H x B x T: 135 x 150 x 75 cm

Material: Bezug Sitz und Rücken: Kunstleder (100 % Polyester mit Beschichtung aus Polychlorid), Bezug Schallschutzwände: Newlife Eco hellgrau (100 % Polyester), Schaumstoff (100 % Polyurethan), Holz, Metall
Hersteller-ID: H-10001 (Seite 344)

770595H52* + Dekor
+ Farbe Bezug Sitz/Rücken 1.679,83 / **1.999,- €**
Bitte Dekor und Farbe Bezug Sitz/Rücken angeben!

01 | Betzold Kurzflor-Teppich

Der Kurzflor-Teppich fügt sich perfekt in jede Räumlichkeit ein. Machen Sie Ihre Bibliothek, Leseecke oder Aufenthaltsraum zu einem Ort, an dem man sich wohlfühlen und neue Energie tanken kann. Der pflegeleichte und äußerst robuste Teppich hat eine angenehme Haptik und ist voll umkettelt. Die Rückseite ist mit einer Naturlatex-Schicht versehen, was den Teppich rutschfest macht. Er ist bei 30 °C waschbar.
 B x T: 2,9 x 2 m, Material: 100 % Polypropylen
 Hersteller-ID: H-10001 (Seite 344)

755919H52 Grau 230,25 / 274,- €



Weitere Farben auf Anfrage

Stuhlkreis mal anders: Sitzkissen sorgen für mehr Gemütlichkeit & eine entspannte Atmosphäre.

02 | Mobiler Kissenwagen mit Donut-Kissen

Das Set verfügt über 12 Sitzkissen, die sich ideal für Lern-, Lese-, Sing- und Spielkreise eignen. Die Kissen bieten kleinen wie großen Gruppen eine perfekte Sitzmöglichkeit. Der fahrbare Wagen ermöglicht es, die Kissen schnell und einfach zu verstauen. 2 der 4 Rollen sind feststellbar.

Ø Wagen: 43 cm, Höhe: 70 cm, Ø Kissen: 35 cm, Höhe: 5 cm

Material: Stapelwagen: 100 % Gummibaum, Kissenbezug: 100 % Polyvinylchlorid, Füllmaterial: 100 % Schaumstoff Polyurethan
 Hersteller-ID: H-10979 (Seite 344)

764681H52* Set 308,40 / 367,- €



03 | Kissenwagen mit 32 runden Donut-Sitzkissen

Mit 32 Sitzkissen eignen sich diese Sets optimal für große Gruppen. Ordentlich verstaut und mobil sind sie durch den fahrbaren Wagen. Für tolle Spiel-, Lese-, Sitz- und Singkreise ideal. Jeweils 2 der 4 Rollen sind feststellbar. Die Kissen haben je eine helle und eine dunkle Seite.

Ø Kissen: 35 cm, Stärke: 2 cm
 Ø Wagen: 43 cm, Höhe: 70 cm

Material: Wagen: Gummibaum, Kissen: 100 % Polyester
 Hersteller-ID: H-10979 (Seite 344)

764680H52* 33-teilig 402,52 / 479,- €

Ø Kissen 35 cm

04 | Betzold Sitzkissen „Regenbogen“

Die praktischen Sitzkissen in bunten Regenbogenfarben eignen sich perfekt für den morgendlichen Sitzkreis, für Bodenspiele und vieles mehr. Die Sitzkissen lassen sich dank des pflegeleichten Kunstlederbezugs leicht abwischen und sind sehr robust.

H x B x T einzelnes Sitzkissen: 10 x 30 x 30 cm

Material: Bezug: Kunstleder (100 % Polyester mit Beschichtung aus Polyvinylchlorid), Füllung: Schaumstoffkern aus 100 % Polyurethan
 Hersteller-ID: H-10001 (Seite 344)

41184H52* 10 Stück 163,03 / 194,- €



Bezug flammhemmend nach DIN EN 1021

Schallschutz, Pausen- & Polstermöbel



01 | Betzold Anlaut-Bodenfliesen

Die 26 quadratischen Bodenfliesen zeigen Groß- und Kleinbuchstaben mit einer passenden Illustration. Setzen Sie eine Vielzahl an lustigen Lernspielen einfach um und begeistern Sie Ihre Kinder mit der Welt der Buchstaben. Mit rutschhemmender Rückseite

Reinigungshinweis: Chlorbleichen nicht möglich, keine chemische Reinigung möglich, nicht bügeln, nicht im Trommeltrockner trocknen, nicht waschen, Teppich ausbürsten.

B x H je Fliese: 33 x 33 cm

Material: 100 % Polyester

Warnhinweis: 2 (Seite 344)

Hersteller-ID: H-10001 (Seite 344)

766536H52*

146,18 / 173,95 €

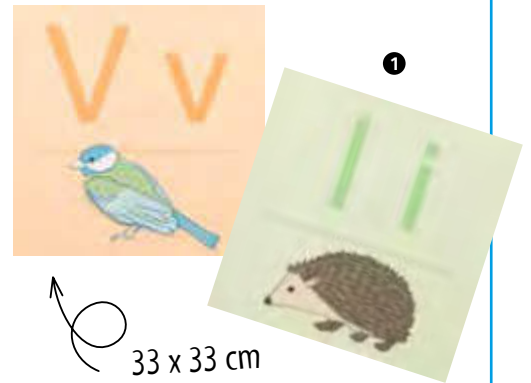

Bewegung im Schulalltag ist von großer Bedeutung, da sie die körperliche Gesundheit fördert und gleichzeitig die Konzentration sowie das Lernen unterstützt.



stapelstein®

02 | stapelstein® Rainbow-Set

Die vielseitig einsetzbaren Stapelsteine in 6 ansprechenden Farben werden durch ein Balance Board ergänzt. Damit erweitern sich die facettenreichen Spielmöglichkeiten der Stapelsteine um intensive Balancierübungen.

Inhalt: 6 Stapelsteine und 1 Balance Board im Set

Stapelstein: Höhe: 12 cm, Ø 27,5 cm

Board: Höhe: 8,4 cm, Ø 35,5 cm

Material: Kunststoff

Alle Warnhinweise: 2, 25 (Seite 344)

Alle Hersteller-ID: H-10822 (Seite 344)

769281H52* Rainbow-Set classic

769292H52* Rainbow-Set pastel je 180,67 / 215,- €



NEU
IM KATALOG

- Ruheoase & Spielplatz in einem
- besonders strapazierfähig & stabil
- modulares Design für schnellen Umbau



Abb.: Cord Salbei-Grün

Schallschutz, Pausen- & Polstermöbel

01 | Spielsofa „Funzy“

Ein vielseitiges Möbelstück, das Kinderherzen höherschlagen lässt. Mit seinen modularen Klappmatratzen und Dreieckskissen verwandelt das Sofa sich im Handumdrehen von einer Ruheoase in einen aufregenden Spielplatz und ist somit ideal für Ganztagschulen. Abnehmbarer Bezug aus robustem, langlebigem Velours-, Cord- oder Teddystoff (wählbar), maschinenwaschbar
 H x B x T Sofa zusammengeklappt (ohne Dreieckskissen): 21 x 168 x 84 cm, H x B x T Dreieckskissen: 33 x 54 x 37 cm, Höhe dicke Matratze: 14 cm, dünne Matratze: 8 cm
 Material: Bezug: Velours (100 % Polyester), Cord (92 % Polyester, 8 % Nylon) oder Teddy (100 % Polyester), Füllung: Schaumstoff 100 % Polyurethan
 Warnhinweis: 2 (Seite 344)
 Hersteller-ID: H-10299 (Seite 344)

768175H52* + Stoffbezug + Farbe/Material ab 335,29 / **399,- €**
 Bitte Stoffbezug und Farbe/Material angeben!

Gleich mitbestellen:

02 | Wasserfester Unterbezug für Spielsofa „Funzy“

Mit dem Unterbezug werden alle Teile des Spielsofas vor größeren Mengen Flüssigkeit geschützt. Die Maße entsprechen denen des Sofas. Material: 100 % Polyester
 Hersteller-ID: H-10299 (Seite 344)

768188H52* 108,40 / **129,- €**

Bitte wählen Sie aus:



Abb.: Velours Schildkröten-Grün



hält Flüssigkeiten vom Polster fern

Variante: Stoffbezug

	
Velours	Cord 42,02 / 50,- € Aufpreis
	
Teddy 84,03 / 100,- € Aufpreis	

Variante: Farbe Velours

		
Marshmallow-Beige	Elefant-Grau	Erdnuss-Beige
		
Arktis-Blau	Dino-Türkis	Minz-Hellgrün
		
Schildkröten-Grün	Korallen-Altrosa	Honig-Gelb

Variante: Farbe Cord

Koala-Grau

Lavendel-Lila

Salbei-Grün

Variante: Farbe Teddy

Beige



Abb.: Eck-Rückenpolster-Set Webstoff Newlife Eco Farbe Rot, Bodenpolster Webstoff Newlife Eco Farbe Orange

Bitte wählen Sie aus:

Webstoff Newlife Eco, Material: 100 % Polyester



Leichte Farbabweichungen druckbedingt möglich. Weitere Details auf Seite 77

Betzold Relaxpolster

Die Ruhe-Ecke ist in mehreren Farben verfügbar, sodass Sie den Ruheraum individuell nach Ihren Vorstellungen und Wünschen gestalten können. Als Bezug wird der innovative Webstoff Newlife Eco verwendet. Dieser wird aus 100 % recyceltem Material von Plastikflaschen hergestellt und ist somit absolut nachhaltig. Der Bezug ist extrem strapazierfähig, hygienisch und schwer entflammbar nach DIN EN 1021-1. Newlife Eco ist ein Webstoff und kein Druckstoff, was für Sie hohe Farbestabilität, kein Abfärben und extreme Verschleißresistenz in der Nutzung bedeutet. Durch die Flockenfüllung im Kammerintet ist die Ruhe-Ecke besonders weich und einladend. Die Kammern verhindern das Verrutschen der Flocken und halten so optimal die Form bei maximaler Bequemlichkeit. Sowohl Bezug als auch der Schaumkern sind schwer entflammbar und sorgen für Sicherheit in Ihrem Ruheraum.

Betzold Bodenpolster „Ruhe-Ecke“

H x B x T: 20 x 160 x 160 cm
 Hersteller-ID: H-10001 (Seite 344)

767702H52* + Farbe

651,26 / 775,- €

Bitte Farbe angeben!

Betzold Rückenpolster-Set „Ruhe-Ecke“

H x B x T: 25 x 160 x 25 cm, 2 Stück
 Hersteller-ID: H-10001 (Seite 344)

767703H52* + Farbe

293,28 / 349,- €

Bitte Farbe angeben!

Das Sofa zum Entspannen – vielseitig im Einsatz und platzsparend
 Erholungspausen sind wichtig im schulischen Alltag für Lehrkräfte sowie für Schülerinnen und Schüler. Gestalten Sie einen Ruheraum, in dem man sich wohlfühlen kann, Abstand bekommt und anschließend wieder frisch lehren und lernen kann.



Weitere Bodenpolster auf Anfrage

Schallschutz, Pausen- & Polstermöbel

Betzold Bodenpolster „Dreieck“

H x B x T: 15/30 x 160 x 160 cm
 Hersteller-ID: H-10001 (Seite 344)

76764H52* + Ausführung
 + Material/Farbe ab 457,14 / **544,- €**
 Bitte Ausführung und Material/Farbe angeben!

Betzold Rückenpolster „Dreieck“, 2er-Set

Inhalt: 2 Rückenpolster
 H x B x T einzelnes Rückenpolster: 24 x 160 x 24 cm
 Hersteller-ID: H-10001 (Seite 344)

76765H52* + Material/Farbe ab 385,71 / **459,- €**
 Bitte Material/Farbe angeben!



Abb.: Doppel-Bodenpolster, Webstoff Newlife Eco Hellgrün, Eck-Rückenpolster, Webstoff Newlife Eco Farbe Türkis/Grün

Bitte wählen Sie aus:

Variante: Ausführung



Variante: Material/Farbe

Kunstleder Eden FFree, Material: 100 % Polyester



Leichte Farbabweichungen druckbedingt möglich. Weitere Details auf Seite 77

Bezug flammhemmend nach DIN EN 1021

Webstoff Newlife Eco, Material: 100 % Polyester

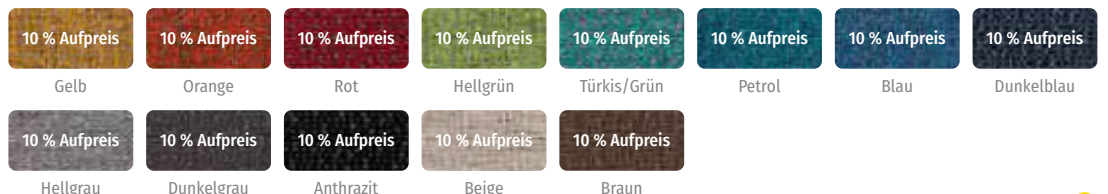

Leichte Farbabweichungen druckbedingt möglich. Weitere Details auf Seite 77

Bezug schwer entflammbar nach B1

Polstermöbel & Sitzkissen



- Vorteile:**
- Entspannung
 - Design & Qualität
 - hochwertige Oberstoffe
 - nachhaltige Füllungen

Indoor-Sitzsäcke mit hoher Qualität

Diese Sitzsäcke verleihen jedem Raum neuen Schwung. Mit den stylischen Formen und Farben bieten Sie Ihren Schülerinnen und Schülern eine optimale Möglichkeit, sich aus dem Schulalltag rausziehen. Ob gemütlich ein Buch lesen oder einfach kurz 5 Minuten relaxen. Der äußerst strapazierfähige Bezug und die qualitativ hochwertige Füllung aus Polystyrolperlen garantieren höchsten Sitz- und Liege-Komfort. Alle Bezüge sind **abwaschbar und antistatisch**.

Der Sitzsack ist mit einem Reißverschluss versehen, sodass die Füllung problemlos nachgefüllt werden kann. Ein Abnehmen des Bezuges, zum Beispiel um diesen zu waschen, ist leider nicht möglich, da sich die Füllung lose im Bezug befindet.

Material: Bezug: 100 % Polyester, Füllmaterial: 100 % Polystyrolperlen
Alle Hersteller-ID: H-10700 (Seite 344)

01 | Sitzliege „Gordo“

H x B x T: 80 x 115 x 150 cm
Nicht in den Farben Rot, Schwarz und Blau erhältlich
82751H52* + Farbe 265,55 / **316,- €**

02 | Hocker „Dot“

Höhe: 30 cm, Ø 50 cm
Nicht in der Farbe Blau erhältlich
82752H52* + Farbe 99,16 / **118,- €**

03 | Sitzsack „Bulli“

H x B: 115 x 90 cm
82749H52* + Farbe 230,25 / **274,- €**

04 | Sitzsack „Bullino“

H x B: 90 x 70 cm
Nicht in der Farbe Lime erhältlich
82750H52* + Farbe 112,61 / **134,- €**
Bitte jeweils Farbe (siehe Seite 92) angeben!

Bei Erhalt der Lieferung das Paket bitte nicht mit einem Messer oder einer Schere öffnen!

Sitzliege „Gordo“

1



2



Hocker „Dot“

3

Sitzsack „Bulli“



Sitzsack „Bullino“

4



Bitte wählen Sie aus:



Pink



Orange



Rot



Lime



Blau



Schwarz



Der Sitzsack kann als Sitz sowie als Liegewiese verwendet werden. Der strapazierfähige Oberstoff und das besonders hochwertige Füllmaterial garantieren lange Freude bei starker schulischer Belastung. Den Klassiker gibt es in 2 verschiedenen Größen. Der Sitzsack ist mit einem Reißverschluss versehen, sodass die Füllung problemlos nachgefüllt werden kann. Ein Abnehmen des Bezuges, zum Beispiel um diesen zu waschen, ist leider nicht möglich, da sich die Füllung lose im Bezug befindet.
 Material: Bezug: 100 % Polyester, Füllmaterial: Polystyrolperlen
 Alle Hersteller-ID: H-10700 (Seite 344)

01 | Sitzsack „Chino - Bambino“

H x B x T: 30 x 130 x 130 cm
 Nicht in den Farben Pink, Rot und Schwarz erhältlich
82748H52* + Farbe 116,81 / **139,- €**
 Bitte Farbe (siehe Seite 92) angeben!

02 | Sitzsack „Chino“

H x B x T: 30 x 170 x 140 cm
 Nicht in der Farbe Pink erhältlich
82747H52* + Farbe 139,50 / **166,- €**
 Bitte Farbe (siehe Seite 92) angeben!

03 | Sessel „Sito“

Mit dem gemütlichen Sessel können kinderleicht Sitzecken gestellt werden, in denen Kinder relaxen, lesen und spielen können.
 H x B x T: 60 x 60 x 55 cm, Sitzhöhe: ca. 25 cm
 Nicht in der Farbe Blau erhältlich
 Hersteller-ID: H-10700 (Seite 344)
82746H52* + Farbe 126,89 / **151,- €**
 Bitte Farbe (siehe Seite 92) angeben!

04 | Sessel „Duro“

Optimalen Sitzkomfort, kinderleicht und schnell ist er von einem zum anderen Platz getragen. So ist man stets flexibel in der Raumgestaltung.
 H x B x T: 90 x 70 x 80 cm, Sitzhöhe: ca. 30 cm
 Nur in der Farbe Pink erhältlich
 Hersteller-ID: H-10700 (Seite 344)
82753H52* + Farbe 125,21 / **149,- €**
 Bitte Farbe (siehe Seite 92) angeben!



Outdoor



Outdoor-Sitzsäcke

Diese Sitzsäcke trotzen jeder Wetterlage!

Bieten Sie Ihren Schülerinnen und Schülern während den Pausen auf dem Schulhof eine bequeme Alternative neben den normalen Sitzbänken. Die extrem strapazierfähigen Sitzsäcke verfügen über einen speziell für den Schulalltag entwickelten Bezug. Die regenfesten und UV-beständigen Sitzsäcke können das ganze Jahr über eingesetzt werden. Durch die Füllung aus Polystyrolperlen passen sich die Sitzsäcke jeder Körperform ideal an und bieten höchsten Liege- und Sitzkomfort. Der Sitzsack ist mit einem Reißverschluss versehen, sodass die Füllung problemlos nachgefüllt werden kann. Ein Abnehmen des Bezuges, zum Beispiel um diesen zu waschen, ist leider nicht möglich, da sich die Füllung lose im Bezug befindet.

Material: Bezug: 100 % Polyester, Füllung: Polystyrol-Perlen

Alle Hersteller-ID: H-10639 (Seite 344)

Wetterfest

Die qualitativ hochwertigen Outdoor-Oberstoffe trotzen Sturm und Regen.

Frostsicher

Die frostsicheren Materialien verhindern ein Eindringen von Schnee und Eis.

Formstabil

Die Sitzsäcke passen sich dem Körper an, bleiben aber auch in ihrer Form beständig.

02 | Sitzsack „Oke“

H x B x T: 65 x 125 x 70 cm

82759H52* + Farbe

158,78 / 188,95 €

03 | Sitzsack „Nuro“

B x H: 85 x 90 cm, Sitzhöhe: 30 cm

82756H52* + Farbe

144,50 / 171,95 €

04 | Sitzsack „Roco“

Ø 60 cm, Höhe: 35 cm

82755H52* + Farbe

90,76 / 108,- €

05 | Sitzsack „Enso“

H x B x T: 80 x 140 x 115 cm, Sitzhöhe: 30 cm

82757H52* + Farbe

282,35 / 336,- €

Bitte jeweils Farbe angeben!

01 | Sitzsack „Cosa“

B x T: 160 x 130 cm

Nicht in den Farben Orange und Anthrazit erhältlich

82754H52* + Farbe

147,02 / 174,95 €

Bitte wählen Sie aus:



Orange



Rot



Lime



Anthrazit



Mud



Beige



01 | Outdoor-Matte

Die gefaltete Matte lässt sich einfach ausklappen und als bequeme Unterlage nutzen. Zusammengeklappt ist die Matte schnell und platzsparend verstaut. Aus dem wasserdichten und pflegeleichten Material „Aqua+“.

Bitte vor zu viel Sonneneinstrahlung schützen.
 H x B x T ausgeklappt: 5 x 60 x 140 cm bzw. 9 x 89 x 198 cm
 Material: 100 % Polyester
 Hersteller-ID: H-10001 (Seite 344)

767214H52* + Größe + Farbe ab 127,69 / **151,95 €**
 Bitte Größe und Farbe angeben!



02 | Tragbarer Sitzsack für Kinder

Wo auch immer die Kinder sitzen wollen, der Sitzsack kommt mit. Der besonders beständige Stoff „Aqua+“ ist imprägniert und damit schmutzabweisend, wasserdicht und pflegeleicht. Bezug abnehmbar und in der Maschine waschbar

H x B x T: 80 x 55 x 20 cm
 Material: Bezug: 100 % Polyester, Füllung: Polystyrolgranulat
 Hersteller-ID: H-10001 (Seite 344)

767212H52* + Farbe 111,72 / **132,95 €**
 Bitte Farbe angeben!



Bitte wählen Sie aus:

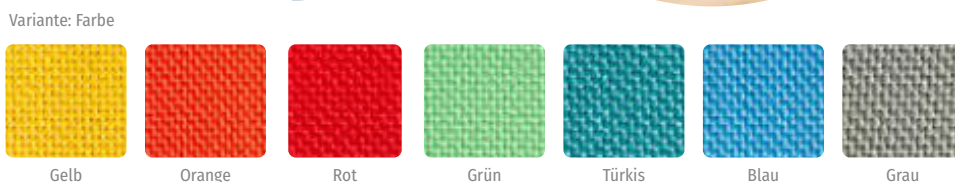
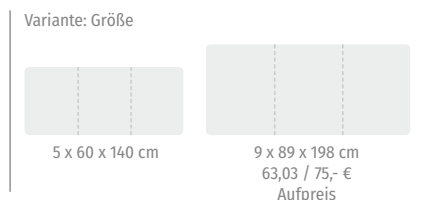

03 | Sitzgruppe, 3-teilig

Der Stoff „Aqua+“ ist wasserfest, UV- und frostbeständig und leicht zu reinigen. Der Sitzsack bietet außergewöhnlichen Sitzkomfort und der Hocker wird durch die abnehmbare Holzplatte (nicht wetterfest) im Handumdrehen zum Tisch. Für drinnen und draußen geeignet

Material: Bezug: 100 % Polyester, Füllung: Polystyrolgranulat, Spanplatte
 Hersteller-ID: H-10001 (Seite 344)

767243H52* + Farbe 276,47 / **329,- €**
 Bitte Farbe angeben!

04 | Sitzsack

H x B x T: 95 x 75 x 90 cm
 Material: Bezug: 100 % Polyester, Füllung: Polystyrolgranulat
 Hersteller-ID: H-10001 (Seite 344)

767213H52* + Farbe 138,61 / **164,95 €**
 Bitte Farbe angeben!

05 | Hocker

Höhe: 33 cm, Ø 68 cm
 Material: Bezug: 100 % Polyester, Füllung: Polystyrolgranulat
 Lieferung erfolgt ohne Holzplatte
 Hersteller-ID: H-10001 (Seite 344)

767241H52* + Farbe 113,45 / **135,- €**
 Bitte Farbe angeben!



Bitte wählen Sie aus:

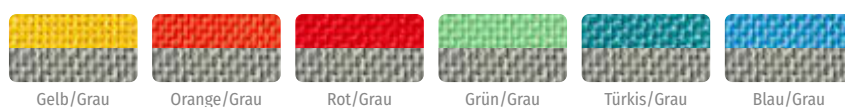

Outdoor



ganzjährig draußen relaxen, dank extra-wetterfesten Materialien

Abb. ähnlich



01 | Outdoor-Sitzsack „Wave“

Der Outdoor-Sitzsack „Wave“ ist eine platzsparende und wetterfeste Liege mit einzigartiger Wellenform. Die Form passt sich, dank flexibler Sitzsack-Füllung, optimal an jeden Körper an. Rücken und Beine werden gestützt. Das hochwertige, isolierende Füllmaterial hält Kälte von unten fern.

H x B x T: 65 x 70 x 125 cm

Material: Olefin (100 % Polypropylen)

Hersteller-ID: H-10639 (Seite 344)

767321H52* Stück 234,45 / 279,- €

02 | Outdoor-Sitzsack „Peak“

Der Outdoor-Sitzsack „Peak“ wird garantiert schnell zu einem Lieblingsplatz im Außenbereich Ihrer Einrichtung. Auf ihm lässt es sich herrlich bequem entspannen, lesen, spielen oder lernen. Dank seiner wetterfesten Materialien kann er das ganze Jahr über im Freien stehen.

H x B x T ausgeklappt: 75 x 90 x 180 cm

Material: Olefin (100 % Polypropylen)

Hersteller-ID: H-10639 (Seite 344)

767318H52* Stück 461,34 / 549,- €



platzsparend
zusammenfallen

Allwetter-Sitzgelegenheit



03 | Outdoor-Sitzsack „Quad“

Auf dem Outdoor-Sitzsack „Quad“ machen es sich kleine und große Kinder und Erwachsene gerne bequem. Er besteht aus wetterfesten Materialien und kann so das ganze Jahr über im Freien bleiben. Der Sitzsack ist formbeständig, kälteresistent, frostsicher und wasserfest.

H x B x T: 40 x 60 x 60 cm

Material: Olefin (100 % Polypropylen)

Hersteller-ID: H-10639 (Seite 344)

767319H52* Stück 150,42 / 179,- €



04 | Outdoor-Sitzsack „Calm“

Der Outdoor-Sitzsack „Calm“ lädt zum Relaxen, Lesen, Spielen oder Lernen ein. Er kann ganzjährig draußen bleiben und trotz Wind, Wetter und Schmutz. Flüssigkeiten können unkompliziert abgewischt oder mit einem Gartenschlauch abgespritzt werden. Mit recycelter, formbeständiger Füllung

H x B x T: 80 x 80 x 80 cm

Material: Olefin (100 % Polypropylen)

Hersteller-ID: H-10639 (Seite 344)

767317H52* Stück 310,08 / 369,- €



05 | Outdoor-Sitzsack „Slope“

Der Outdoor-Sitzsack „Slope“ wertet jede Sitzcke auf. Der Sitzsack in Form eines Stuhls hat einen hohen Sitzkomfort. Die Sitzfläche ist angenehm breit und die Lehne stabilisiert den Rücken optimal. Aus besonders wetterfesten Materialien für eine ganzjährige Nutzung im Freien.

H x B x T: 90 x 85 x 85 cm

Material: Olefin (100 % Polypropylen)

Hersteller-ID: H-10639 (Seite 344)

767320H52* Stück 209,24 / 249,- €

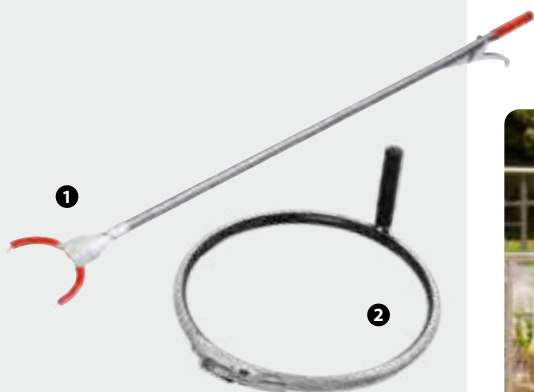

01 | Abfallzange Alu

Die Greifer der Handzange sind mit rutschfestem Kunststoff überzogen. Dank der **Hebel-Mechanik** leicht zu öffnen und zu schließen. Die **weite Greiföffnung** (10,5 cm) lässt auch Dosen und Flaschen im Sammeleimer verschwinden. Aluminium-Stiel mit Hebelgriff
Länge: 90 cm, Greiföffnung: 10,5 cm
Hersteller-ID: H-10281 (Seite 344)

77650H52* Stück 28,99 / **34,50 €**

02 | Müllbeutelhalter mit Spannverschluss

Mit dem Spannring sind Müllsäcke immer ideal gespannt und können leicht befüllt werden. Die Griffhalterung lässt sich unten oder oben montieren. Ø 40 cm
Material: Stahl, Kunststoff
Hersteller-ID: H-10281 (Seite 344)

762118H52* Stück 20,13 / **23,95 €**

Set: Abfallzange & Müllbeutelhalter

Hersteller-ID: H-10281 (Seite 344)

762132H52* Set 47,86 / **56,95 €**

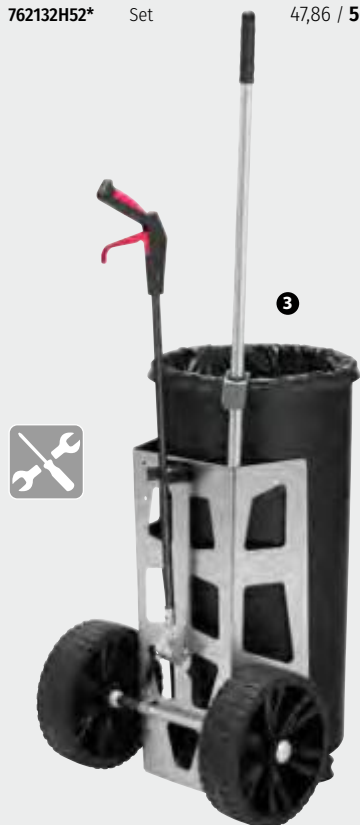

03 | Mobiler Abfallsammler

Verzinkter, pulverbeschichteter Stahlrahmen mit Aluminiumelementen. Dieser ist besonders stabil und langlebig. Mit Halterungen für 120-l-Müllbeutel und Greifzange

Inhalt: 1 Handwagen, 1 Behälter, 1 Greifzange

H x B x T: 137 x 51 x 50 cm

Material: Stahl, Aluminium, Kunststoff

Zur Selbstmontage

Hersteller-ID: H-10281 (Seite 344)

762129H52* Stück 197,44 / **234,95 €**



Weitere
Details auf
Anfrage

04 | Outdoor-Sitzgarnituren für Kinder & Erwachsene

Ideal für Ihren Außenbereich, **in 2 Größen erhältlich**. Hier finden alle einen Platz zum Spielen, Essen und vielem mehr! Die stabilen Bänke und Tische aus heimischer, massiver Douglasie versprechen eine lange Haltbarkeit. Douglasienholz zeichnet sich durch eine hohe Witterungsbeständigkeit aus. Seine rötliche Färbung gibt den Außenmöbeln ein unverwechselbares Gesicht und verfärbt sich mit der Zeit silbergrau. Die Verlängerung der Bank-Stehfüße gewährleistet Kipperschutz durch Kippunktverlagerung. Material: Douglasienholz, 30 mm stark, gehobelt und geschliffen, Oberfläche unbehandelt. Lieferung erfolgt als Bausatz zur einfachen Selbstmontage (Montageanleitung liegt bei). Holz ist ein Naturprodukt. Die Bänke und Tische bekommen im Sommer Trockenrisse, die die Haltbarkeit, Festigkeit oder Sicherheit keineswegs beeinträchtigen und kein Grund zur Besorgnis sind. Eventuelle Risse können bei Wartung abgeschliffen werden.

Alle Hersteller-ID: H-10081 (Seite 344)

Kinder-Bank

Länge: 100 cm, Sitzhöhe: 33 cm, Sitztiefe: 34 cm
Gewicht ca. 13 kg

59235H52* 301,68 / **359,- €**

Kinder-Tisch

H x B x T: 55 x 100 x 53 cm, Gewicht: ca. 15 kg

59234H52* 331,09 / **394,- €**

Kinder-Garnitur

Bestehend aus 2 Bänken und 1 Tisch

59236H52* 894,96 / **1.065,- €**

Erwachsenen-Bank

Länge: 130 cm, Sitzhöhe: 44 cm, Sitztiefe: 43 cm
Gewicht ca. 35 kg

59239H52* 618,49 / **736,- €**

Erwachsenen-Tisch

H x B x T: 74 x 130 x 70 cm, Gewicht: ca. 43 kg

59238H52* 717,65 / **854,- €**

Erwachsenen-Garnitur

Bestehend aus 2 Bänken und 1 Tisch

59240H52* 2.015,97 / **2.399,- €**

Herstellerangaben Seite 344

Versandkosten: 5,80 / **6,90 €** – Versandkosten Flexeo®-Möbel: 30,- / **35,70 €** pro Möbelstück

Outdoor



made in Germany



Sitzgruppen in tollen Farben

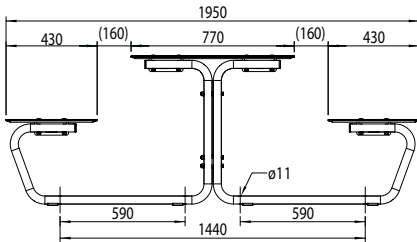
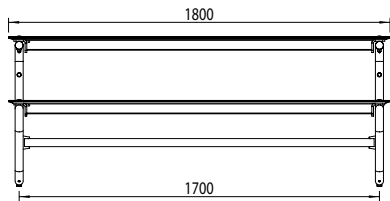

Sitzgruppe aus Drahtgitter/mit Massivplatte

Fußgestell: Weißaluminium RAL 9006, feuerverzinkt
Bodenkontakt: Mobil mit Gleitschienen. Eine feste Verbindung mit dem Untergrund ist möglich. Entsprechende Bohrungen im Fußgestell sind vorhanden (Bodenbefestigungsmaterial ist nicht enthalten).

Tischplatte: Drahtgitter (Raster 15 x 15 mm, Drahtstärke 3 mm)

Sitzfläche: Drahtgitter (Raster 15 x 15 mm, Drahtstärke 3 mm)

B x T: Tisch: 180 x 77 cm, Bank: 170 x 43 cm

Erhältlich in 2 Sitzhöhen (ohne Aufpreis):

Sitzhöhe Bambino: 33,3 cm, Sitzhöhe Grande: 43,3 cm

Sitzgruppe Grande und Bambino sowohl mit als auch ohne Rückenlehne erhältlich

H x B x T Bambino gesamt: 50,6 x 195 x 180 cm

H x B x T Grande gesamt: 70,6 x 195 x 180 cm

Lieferung erfolgt teilzerlegt zur einfachen Selbstmontage

Alle Hersteller-ID: H-10243 (Seite 344)

01 | Sitzgruppe aus Drahtgitter

77825H52* + Sitzhöhe + Rückenlehne + Farbe ab 2.259,66 / **2.689,- €**

02 | Sitzgruppe mit Massivplatte

77826H52* + Sitzhöhe + Rückenlehne + Farbe ab 2.394,12 / **2.849,- €**

Bitte Sitzhöhe, Rückenlehne und Farbe angeben!

Tolle Ergänzung: Outdoor-Hocker

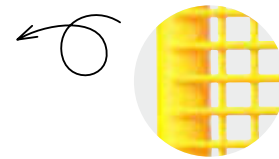

03 | Robuster Hocker aus Drahtgitter

Raster 15 x 15 mm, Drahtstärke 3 mm, äußerst stabil und witterungsbeständig, ideale Höhe für Kinder und flexibel einsetzbar, erhältlich in 7 Farben. Der Hocker ist nicht stapelbar. Stück

H x B x T: 44,5 x 50,5 x 53 cm

Hersteller-ID: H-10243 (Seite 344)

77817H52* + Farbe 310,08 / **369,- €**

Bitte Farbe (siehe unten) angeben!

Bitte wählen Sie aus:

Variante: Sitzhöhe

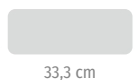

33,3 cm



43,3 cm

Variante: Rückenlehne

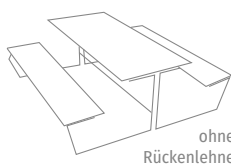

ohne Rückenlehne

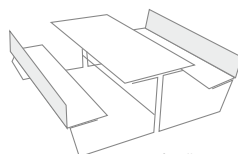

mit Rückenlehne 252,10 / 300,- € Aufpreis

Variante: Farbe



RAL 9006 Weißaluminium



RAL 7016 Anthrazitgrau



RAL 1023 Verkehrsgelb



RAL 3003 Rubinrot



RAL 5002 Ultramarinblau

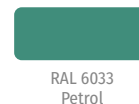

RAL 6033 Petrol



RAL 6009 Tannengrün

Betzold Sitzgruppe mit Spielmotiv mit 6 - 8 Sitzplätzen

Fußgestell: Weißaluminium RAL 9006, feuerverzinkt
Bodenkontakt: Mobil mit Gleitschienen. Eine feste Verbindung mit dem Untergrund ist möglich. Entsprechende Bohrungen im Fußgestell sind vorhanden (Boden-Befestigungsmaterial ist nicht enthalten).

Tischplatte: Robuste Massivplatte mit hochwertigem Druck

Sitzfläche: Drahtgitter (Raster 15 x 15 mm, Drahtstärke 3 mm)

B x T: Tisch: 180 x 77 cm, Bank: 170 x 43 cm

Erhältlich in 2 Sitzhöhen (ohne Aufpreis):

Sitzhöhe Bambino: 33,3 cm

Sitzhöhe Grande: 43,3 cm

Sitzgruppe Grande und Bambino sowohl mit als auch ohne Rückenlehne erhältlich

H x B x T Bambino gesamt: 50,6 x 195 x 180 cm

H x B x T Grande gesamt: 70,6 x 195 x 180 cm

Lieferung erfolgt teilzerlegt zur einfachen Selbstmontage

Abb. ähnlich
 Muster Drahtgitter Sitzbank
 siehe Seite 98



**anti
 GRAFFITI**



Vorteile:

- verschiedene Spielmotive
- fördert die Konzentration
- in 7 tollen Farben und 2 Sitzhöhen erhältlich
- auch mit Rückenlehne erhältlich



Mühle/Dame (6 bis 99 Jahre)

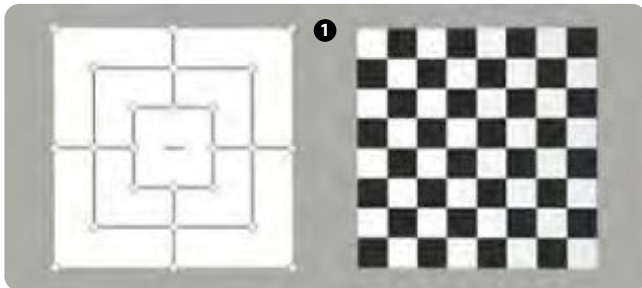

01 | Sitzgruppe „Mühle/Dame“

Hersteller-ID: H-10001 (Seite 344)

77815H52* + Sitzhöhe

+ Rückenlehne + Farbe

ab 2.457,98 / **2.925,- €**

Bitte jeweils Sitzhöhe, Rückenlehne und Farbe (Seite 98) angeben!

Hütchenspiel (6 bis 99 Jahre)

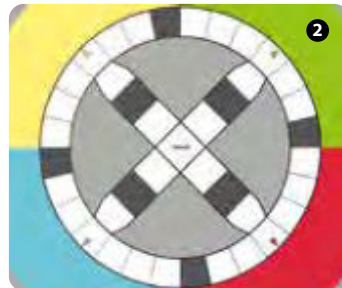

02 | Sitzgruppe „Hütchenspiel“

Hersteller-ID: H-10001 (Seite 344)

77816H52* + Sitzhöhe

+ Rückenlehne + Farbe

ab 2.365,55 / **2.815,- €**

Bitte jeweils Sitzhöhe, Rückenlehne und Farbe (Seite 98) angeben!

„Ludo“ (6 bis 99 Jahre)

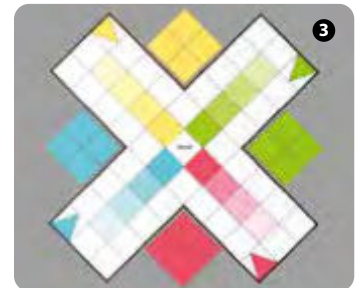

03 | Sitzgruppe „Ludo“

Hersteller-ID: H-10001 (Seite 344)

77814H52* + Sitzhöhe

+ Rückenlehne + Farbe

ab 2.493,28 / **2.967,- €**

Bitte jeweils Sitzhöhe, Rückenlehne und Farbe (Seite 98) angeben!

04 | Betzold Sitzmatten

Ob zum Turnen oder für den Morgenkreis – mit diesem Set machen Sie nichts falsch! Die Sitzunterlagen kommen in einer Tasche und die Matten haben Aussparungen, die als Griffe dienen. Damit die Matten nicht rutschen, ist die untere Seite genoppt.

Inhalt: 12 Sitzmatten, 1 Plastiktasche

Höhe Tasche: 14,5 cm, Ø 36 cm

Material: EVA-Schaum, Kunststoff

Alle Hersteller-ID: H-10001 (Seite 344)

767561H52* 12 Stück, Regenbogen

767562H52* 12 Stück, pastell

je 41,97 / **49,95 €**

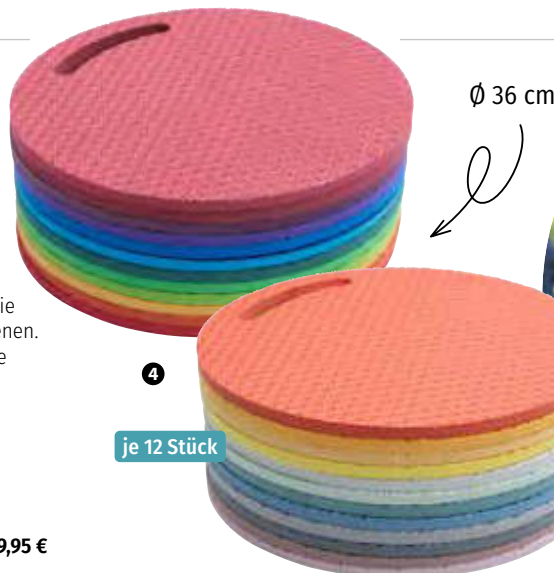

Ø 36 cm



NEU
IM KATALOG



1



01 | Mehrstufiges Hochbeet mit Rankgitter

Mit diesem mehrstufigen Hochbeet können Kinder nach Herzenslust gärtnerisch tätig sein. Im vorderen Bereich können Blumen und Kräuter gedeihen, während das hintere Beet für Rankpflanzen wie Tomaten oder Bohnen ideal ist. Am Rankgitter können sie sich prächtig entwickeln. Zur einfachen Selbstmontage

H x B x T: 134 x 100 x 100 cm
Material: Holz, Edelstahl
Hersteller-ID: H-10959 (Seite 344)

76907H52* Stück 276,47 / 329,- €

NEU
IM KATALOG



2



mit Sichtfenster

02 | Outdoor-Pflanzkasten mit Wurzelfenster

Entdecken, beobachten und lernen mit dem Outdoor-Pflanzkasten. Öffnen Sie das Fenster in die Welt der Wurzeln und das Wachstum der Pflanzen.
H x B x T: 45 x 70 x 40 cm

Material: Holz, Kunststoff, Acrylglas
Hersteller-ID: H-10959 (Seite 344)

769076H52* Stück 200,84 / 239,- €

Gleich mitbestellen:

03 | Gartenwerkzeug-Set

Die Werkzeuge aus robustem Kunststoff sind angenehm leicht, ergonomisch geformt und lassen sich daher ideal greifen. Nach getaner Arbeit können die 6 Gartenwerkzeuge in dem inbegriffenen Netz aufbewahrt werden.

Inhalt: 2 beschädigungssichere Schaufeln, 1 Grubber, 1 Hacke, 1 Pflanzlochbohrer, 1 Erdschütte, 1 Netz
H x B x T Schaufel: ca. 4 x 29 x 8 cm
Material: Kunststoff
Hersteller-ID: H-10692 (Seite 344)

763551H52* 6-teilig + Netz 15,08 / 17,95 €

Weitere
Details auf
Anfrage



6-teilig

3

NEU
IM KATALOG



mit Bodenmatte & Stoffvorhängen

1

Für entspannte Pausen im Freien

01 | Chillout-Lounge

Ein echtes Highlight für jeden Außenbereich. Dieser geräumige Pavillon bietet Schatten, Schutz und einen Ort, an dem Schülerinnen und Schüler sich zurückziehen können. Die treppenförmig integrierten Bänke sowie Bodenmatte, Vorhänge und das wasserfeste Stoffdach runden die Ausstattung ab.

H x B x T: 175 x 220 x 180 cm

Material: Holz, Textil (Vorhänge: 50 % Baumwolle, 50 % Viskose), Naturmaterial

Hersteller-ID: H-10959 (Seite 344)

769081H52*

3.357,14 / **3.995,- €**

02 | Schwarzwaldliege

Die Liege lädt Erwachsene und Kinder ab 3 Jahren zum Entspannen ein. Ideal geformt für eine bequeme Liegeposition und Stütze für Körper und Kopf.

Inhalt: Metallgestell, zerlegt, Belaghölzer, Schrauben, Anleitung. Zur einfachen Selbstmontage

B x T Liegefläche: ca. 120 x 200 cm

Material: Holz (Robinie), Metall (verzinkt)

Hersteller-ID: H-10081 (Seite 344)

766644H52*

1.814,29 / **2.159,- €**



2

Outdoor



01 | Lümmel-Stufendeck für den Außenbereich

Die stabil verschraubten Kastenelemente aus robustem Kiefernholz laden Schülerinnen und Schüler zum Ausruhen, Spielen und Sitzen an der frischen Luft ein. Das Lümmel-Stufendeck besteht aus 5 gleich großen Rechtecken. 1 Element wird dabei auf den Unterbau gesetzt. Geeignete Untergründe: Rasen, Stein oder Sand

Inhalt: 5 Kastenelemente, 2 Massivholzleisten, 16 Kunststofffüße, 22 Spax, 4 Maschinenschrauben
H x B x T einzelnes Kastenelement: 25 x 110 x 75 cm
Material: Kiefernholz

Lieferung: vormontierte Einzelelemente
Hersteller-ID: H-10081 (Seite 344)

763099H52* Stück 1.940,34 / **2.309,- €**

beliebig montierbar

15 grüne & 15 blaue Sitzunterlagen



2

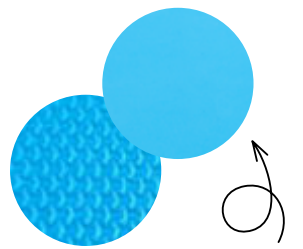

mit einer genoppten & einer glatten Seite

Gleich mitbestellen:

02 | Betzold Sitzunterlagen-Set inklusive Tasche

Das Set enthält 15 grüne und 15 blaue Sitzunterlagen und 1 Tasche. Die Sitzunterlagen haben eine glatte Sitzfläche und einen mit Noppen versehenen Boden, sodass sie rutschfest sind.

H x B x T Sitzunterlagen: 1 x 32 x 38 cm, latexfrei
Material: Sitzunterlage: 80 % Ethylvinylacetat, 20 % Polyethylen, Tasche: 100 % Polyester
Hersteller-ID: H-10003 (Seite 344)

55585H52* Set 89,87 / **106,95 €**



4 vormontierte Elemente



3

LIEFERUNG
frei Bordsteinkante

03 | Liegedeck „Kiefer“

Mit dem Liegedeck aus robustem Kiefernholz nutzen Sie auch unbefestigte Flächen, z. B. im Baumbereich, voll aus. Die 4 gleichen Elemente schaffen viel zusätzliche Sitz- und Liegefläche für Ihren Außenbereich.

Inhalt: 4 vormontierte Elemente mit Stahlankern
H x B x T: Einzelelement: 0,65 x 2 x 1 m, komplette Plattform: 0,65 x 3 x 3 m
Material: Holz, Stahl

Lieferung: vormontierte Einzelelemente
Hersteller-ID: H-10081 (Seite 344)

763100H52* Stück 2.948,74 / **3.509,- €**

Schränke & Regale

- Hochschränke
- Garagenschränke
- mittelhohe Schränke
- Unterschränke & Aufsatzschränke
- Hochregale & mittelhohe Regale
- Ecklösungen
- Rollcontainer
- Themenschränke

Flexeo®-
Bastelschränke
auf den Seiten
198 - 199



Flexeo®-
Aufsatzregale
und -schränke
auf den Seiten
156 - 161





Flexeo® Holz-Dekore

Alle Möbel und Möbelteile werden aus kunststoffbeschichteten Spanplatten, nach DIN 68765, der umweltfreundlichen E1-Qualität, hergestellt. 12 Oberflächen-Dekore stehen zur Auswahl. Leichte Farbabweichungen druckbedingt möglich



Wissenswertes über unsere Flexeo® Möbel



19 mm starke Marken-dekorplatten

Wir verwenden zum Bau unserer Flexeo®-Systemmöbel melaminharzbeschichtete Qualitätspanplatten E1, die gemäß EN 312 und EN 14322 (Formaldehydemission gemäß EN 717-2) hergestellt sind. Die Oberfläche ist durch die Beschichtung kratz-, stoß- und abriebfest sowie äußerst hygienisch und pflegeleicht. Somit ist das Material hervorragend für den Einsatz in Schulen und Kinderbetreuungseinrichtungen geeignet.

Sockel

Genau wie der Korpus ist der Sockel aus 19 mm dicken Spanplatten hergestellt. Dies macht ihn besonders robust und sorgt für die notwendige Standfestigkeit des Schrankes. Der Sockel ist 65 mm hoch. Er verschließt die Fläche unter dem Möbelstück optimal und kein Schmutz gelangt darunter.

Rückwand 19 mm – Hochregale und -schränke

Die Besonderheit unserer Flexeo®-Systemmöbel ist die verstärkte Rückwand. Diese besteht aus einer stabilen 19 mm starken Spanplatte. Diese ist fest in den Korpus eingetütet und verleiht ihm damit eine zusätzliche, enorme Standfestigkeit. Gleichzeitig kann das Möbelstück aufgrund der Sichtrückwand optimal als Raumteiler genutzt werden.

2-mm-ABS-Kante

Um die Kanten optimal abzurunden und das Innere der Spanplatte zu verschließen, werden 2-mm-ABS-Kanten verwendet. ABS (= Acrylnitril-Butadien-Styrol) ist ein schlagfester, mechanisch und thermisch belastbarer und hochwertiger Kunststoff. Die Kante ist sauber verrundet und mit UV-gehärtetem Acryllack versiegelt. Damit entspricht sie Beanspruchungsgruppe 2E, DIN 68861. Sie schützt das Dekor zuverlässig vor Stößen, Schlägen und Feuchtigkeit. Fachböden verfügen an der Vorderseite über eine ABS-Kante.

Rückwand 8 mm – mittlere und niedrige Regale

Mit der 8 mm starken Rückwand sind die Flexeo®-Regale enorm standfest. Zudem wird einem gefährlichen Kippeffekt effektiv entgegengewirkt, da die Möbel sicher und robust auf dem Boden stehen. Um eine noch bessere Stabilität zu erzielen, sind die Mittelwände des Regals bis hinten durchgezogen. Gleichzeitig kann das Möbelstück aufgrund der Sichtrückwand mit passendem Dekor als Raumteiler genutzt werden.

Korpus

Der solide Korpus verleiht den Flexeo®-Systemmöbeln ihre Stabilität und sorgt für enorme Standfestigkeit. Für die Fronten, Seiten- und Mittelwände, Ober- und Unterböden und i. d. R. Fachböden werden 19 mm starke Dekorplatten verwendet. Unsere Bibliotheksregale verfügen über 25 mm starke Fachböden, um ein Durchbiegen zu verhindern. Einem gefährlichen Kippeffekt und der damit verbundenen Verletzungsgefahr wird somit effektiv entgegengewirkt.



Ihre Sicherheit und die Ihrer Schüler und Schülerinnen ist uns wichtig. Daher sind nun viele Flexeo®-Möbel auch GS-zertifiziert.

Mit dem weltweit anerkannten GS-Zeichen stellen wir sicher, dass die Möbel der Flexeo®-Systemmöbelreihe die Qualitäts- und Sicherheitsstandards des deutschen Produktsicherheitsgesetzes erfüllen.

Flexeo® Lieferservice & Qualität

5 Jahre Garantie – Qualität gesichert – mehr Sicherheit garantiert

Wir möchten, dass Sie und Ihre Einrichtung so lange wie möglich Freude im Alltag an Ihrem Möbelstück haben – auch wenn sich Lernmethoden und -material oder Kinder ändern. Eine Sache bleibt immer beständig und konstant: die Qualität Ihres Möbelstücks. Darum geben wir über die gesetzliche Gewährleistung hinaus 5 Jahre Hersteller-Garantie auf die Funktionalität der hochwertigen Flexeo®-Systemmöbel.

Lieferung frei Verwendungsstelle – die Versandkosten übernehmen wir für Sie.*

Sie bestimmen nur den Wunschort und wir kümmern uns um den Rest. Das Möbelstück wird von unserem geschulten Möbelpersonal sicher und fachgerecht an Ihrem Wunschort platziert, Unebenheiten des Bodens werden ausgeglichen, damit Ihr Möbel optimal steht und Sie dieses uneingeschränkt und fachgemäß verwenden können.

Hergestellt in Deutschland Hochwertig – funktional – langlebig

Flexeo®-Systemmöbel stehen für kompromisslose Premium-Qualität bei Schul- und Kindergartenmöbeln. Um die Nachhaltigkeit und Beständigkeit der Möbel zu garantieren, befindet sich unser Produktionsstandort der Flexeo®-Systemmöbel in Deutschland. Die Bezeichnung „hergestellt in Deutschland“ ist in erster Linie ein Qualitätsbegriff, der für hochwertige Materialien, eine ausgezeichnete Verarbeitung, hohe Funktionalität und Langlebigkeit steht.

Lieferung erfolgt vollständig aufgebaut – Sie sparen Zeit und Kosten.*

Lehnen Sie sich zurück und nehmen Sie unseren besonderen Service in Anspruch. Ihr ausgewähltes Möbelstück kommt zu Ihnen vollständig montiert. Es wird schon aufgebaut geliefert und Sie können es sofort nutzen und in Ihrem Berufsalltag verwenden. Diese Leistung ist selbstverständlich für Sie inklusive und ohne Aufpreis. Wir wünschen Ihnen viel Freude mit Ihrem neuen Möbel.

Pflegehinweis – die Leichtigkeit des Säubers

Die Strukturbeschaffenheit der Oberfläche ermöglicht ein leichtes Säubern mit einem angefeuchteten Baumwoll- bzw. Mikrofaser-tuch. Bei stärkeren Verschmutzungen können Sie handelsübliche Reinigungsmittel verwenden. Bitte verwenden Sie keine scharfen Haushaltsreiniger und Scheuermittel.

Mitnahme und Entsorgung des Verpackungsmaterials. Der Müll muss weg – für Sie inklusive.*

Überlassen Sie uns das Entsorgen: Kümmern Sie sich nicht um das lästige Verpackungsmaterial. Unser Möbelpersonal nimmt dies für Sie in die Hand. Das gesamte Verpackungsmaterial wird wieder mitgenommen und für Sie fachgerecht entsorgt. Für Sie entstehen keine zusätzlichen Kosten. Die Mitnahme und Entsorgung ist für Sie inklusive. Ganz einfach und unkompliziert.

*Ausgenommen Flexeo®-Schreibtische auf den Seiten 241 - 243

Nachhaltige Materialien – bewährte Qualität



Wir freuen uns, dass wir bei der Herstellung unserer Betzold-Boxen einen weiteren Schritt in Richtung Nachhaltigkeit gehen!

Bisher bestanden unsere Boxen der Flexeo®-Reihe aus herkömmlichem Kunststoff. Nur in ausgewählten Möbeln hatten wir Boxen mit nachhaltigem Biokunststoff integriert.

Dieses Jahr haben wir den großen Schritt gewagt – und ab sofort setzen wir auch bei unseren Betzold-Boxen auf umweltfreundlichere Biokunststoffe mit integrierten Holzfasern.

Diese Umstellung macht unser Flexeo®-Sortiment nicht nur ressourcenschonender, sondern auch genauso robust und langlebig wie gewohnt. Mit dieser

Entscheidung tragen wir aktiv dazu bei, den ökologischen Fußabdruck zu reduzieren und die Umwelt zu schonen – und Sie können dabei mit gutem Gefühl auf bewährte Qualität zählen!

Die Holzfasern sind sichtbar in das Material eingearbeitet und verleihen den Boxen eine natürliche Optik. Jede Box ist somit ein Unikat und kombiniert moderne Funktionalität mit einer nachhaltigeren Materialwahl.

Das verwendete Holz stammt aus verantwortungsvoller Forstwirtschaft. So tragen auch Sie mit jeder Box zum Schutz unserer Wälder bei.

Betzold-Boxen



1 kleine Box, Rahmen schwarz,
Box gelb
H x B x T: 8 x 24,5 x 35 cm
Hersteller-ID: H-10278 (Seite 344)

850421H52 Stück je 9,66 / **11,50 €**



1 kleine Box, Rahmen schwarz,
Box rot
H x B x T: 8 x 24,5 x 35 cm
Hersteller-ID: H-10278 (Seite 344)

850422H52 Stück je 9,66 / **11,50 €**



1 kleine Box, Rahmen schwarz,
Box grün
H x B x T: 8 x 24,5 x 35 cm
Hersteller-ID: H-10278 (Seite 344)

850423H52 Stück je 9,66 / **11,50 €**



1 kleine Box, Rahmen schwarz,
Box blau
H x B x T: 8 x 24,5 x 35 cm
Hersteller-ID: H-10278 (Seite 344)

850424H52 Stück je 9,66 / **11,50 €**

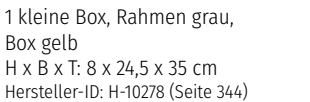

1 kleine Box, Rahmen grau,
Box gelb
H x B x T: 8 x 24,5 x 35 cm
Hersteller-ID: H-10278 (Seite 344)

850432H52 Stück je 9,66 / **11,50 €**

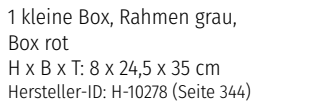

1 kleine Box, Rahmen grau,
Box rot
H x B x T: 8 x 24,5 x 35 cm
Hersteller-ID: H-10278 (Seite 344)

850433H52 Stück je 9,66 / **11,50 €**

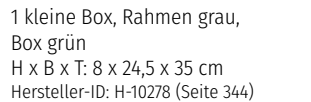

1 kleine Box, Rahmen grau,
Box grün
H x B x T: 8 x 24,5 x 35 cm
Hersteller-ID: H-10278 (Seite 344)

850434H52 Stück je 9,66 / **11,50 €**

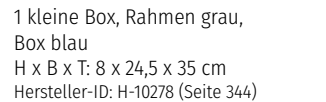

1 kleine Box, Rahmen grau,
Box blau
H x B x T: 8 x 24,5 x 35 cm
Hersteller-ID: H-10278 (Seite 344)

850435H52 Stück je 9,66 / **11,50 €**



1 kleine Box, Rahmen schwarz,
Box transparent
H x B x T: 8 x 24,5 x 35 cm
Hersteller-ID: H-10278 (Seite 344)

850425H52 Stück je 9,66 / **11,50 €**



1 große Box, Rahmen schwarz,
Box gelb
H x B x T: 17,5 x 24,5 x 35 cm
Hersteller-ID: H-10278 (Seite 344)

850426H52 Stück je 19,33 / **23,- €**



1 große Box, Rahmen schwarz,
Box rot
H x B x T: 17,5 x 24,5 x 35 cm
Hersteller-ID: H-10278 (Seite 344)

850427H52 Stück je 19,33 / **23,- €**



1 große Box, Rahmen schwarz,
Box grün
H x B x T: 17,5 x 24,5 x 35 cm
Hersteller-ID: H-10278 (Seite 344)

850428H52 Stück je 19,33 / **23,- €**

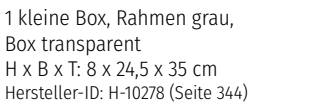

1 kleine Box, Rahmen grau,
Box transparent
H x B x T: 8 x 24,5 x 35 cm
Hersteller-ID: H-10278 (Seite 344)

850436H52 Stück je 9,66 / **11,50 €**

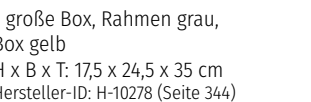

1 große Box, Rahmen grau,
Box gelb
H x B x T: 17,5 x 24,5 x 35 cm
Hersteller-ID: H-10278 (Seite 344)

850437H52 Stück je 19,33 / **23,- €**

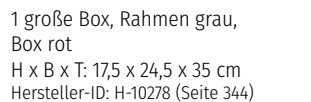

1 große Box, Rahmen grau,
Box rot
H x B x T: 17,5 x 24,5 x 35 cm
Hersteller-ID: H-10278 (Seite 344)

850438H52 Stück je 19,33 / **23,- €**

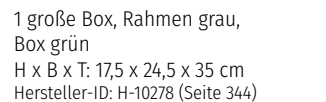

1 große Box, Rahmen grau,
Box grün
H x B x T: 17,5 x 24,5 x 35 cm
Hersteller-ID: H-10278 (Seite 344)

850439H52 Stück je 19,33 / **23,- €**



1 große Box, Rahmen schwarz,
Box blau
H x B x T: 17,5 x 24,5 x 35 cm
Hersteller-ID: H-10278 (Seite 344)

850429H52 Stück je 19,33 / **23,- €**



1 große Box, Rahmen schwarz,
Box transparent
H x B x T: 17,5 x 24,5 x 35 cm
Hersteller-ID: H-10278 (Seite 344)

850430H52 Stück je 19,33 / **23,- €**

Deckel passend für kleine
& große Betzold-Boxen



Gleich mitbestellen:

1 Deckel schwarz, passend für
kleine und große Boxen
H x B x T: 2,5 x 30 x 38 cm
Hersteller-ID: H-10278 (Seite 344)

850431H52 Stück je 5,80 / **6,90 €**



Gleich mitbestellen:

1 Deckel grau, passend für kleine
und große Boxen
H x B x T: 2,5 x 30 x 38 cm
Hersteller-ID: H-10278 (Seite 344)

850442H52 Stück je 5,80 / **6,90 €**

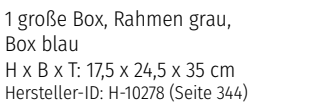

1 große Box, Rahmen grau,
Box blau
H x B x T: 17,5 x 24,5 x 35 cm
Hersteller-ID: H-10278 (Seite 344)

850440H52 Stück je 19,33 / **23,- €**

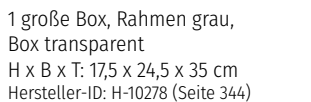

1 große Box, Rahmen grau,
Box transparent
H x B x T: 17,5 x 24,5 x 35 cm
Hersteller-ID: H-10278 (Seite 344)

850441H52 Stück je 19,33 / **23,- €**

Flexeo® Container-Systeme

H x B x T außen: 66 x 30/60/90 x 38 cm



6 kleine Boxen
H x B x T: 66 x 30 x 38 cm
Hersteller-ID: H-10278 (Seite 344)

850003H52 + Rahmen + Boxenfarbe 50,38 / **59,95 €**
Bitte Rahmen- und Boxenfarbe (siehe Seite 108) angeben!



12 kleine Boxen
H x B x T: 66 x 60 x 38 cm
Hersteller-ID: H-10278 (Seite 344)

850006H52 + Rahmen + Boxenfarbe 91,60 / **109,- €**
Bitte Rahmen- und Boxenfarbe (siehe Seite 108) angeben!



18 kleine Boxen
H x B x T: 66 x 90 x 38 cm
Hersteller-ID: H-10278 (Seite 344)

850016H52 + Rahmen + Boxenfarbe 150,42 / **179,- €**
Bitte Rahmen- und Boxenfarbe (siehe Seite 108) angeben!



3 große Boxen
H x B x T: 66 x 30 x 38 cm
Hersteller-ID: H-10278 (Seite 344)

850002H52 + Rahmen + Boxenfarbe 50,38 / **59,95 €**
Bitte Rahmen- und Boxenfarbe (siehe Seite 108) angeben!



6 große Boxen
H x B x T: 66 x 60 x 38 cm
Hersteller-ID: H-10278 (Seite 344)

850005H52 + Rahmen + Boxenfarbe 91,60 / **109,- €**
Bitte Rahmen- und Boxenfarbe (siehe Seite 108) angeben!



9 große Boxen
H x B x T: 66 x 90 x 38 cm
Hersteller-ID: H-10278 (Seite 344)

850015H52 + Rahmen + Boxenfarbe 150,42 / **179,- €**
Bitte Rahmen- und Boxenfarbe (siehe Seite 108) angeben!



erst zusammendrücken,
dann Schublade herausziehen

Ihre Vorteile:

- robuste & bruchsicher Kunststoffboxen
- 5 verschiedene Farben & 2 Größen
- kein Herausfallen (Auslaufsperr)
- herausnehmbar durch Zusammendrücken der Box
- praktische Griffmulde
- DIN-A4-Blätter einlegbar
- leicht zu reinigen
- einfaches Austauschen

Betzold Boxenmaße:

H x B x T innen:
klein: 8 x 24,5 x 35 cm
groß: 17,5 x 24,5 x 35 cm

H x B x T außen (mit Deckel):
klein: 11,5 x 30,1 x 37,90 cm
groß: 21,4 x 30,1 x 37,90 cm

Bitte wählen Sie aus:

Variante: Rahmen



Schwarz



Grau

Unsere Betzold-Boxen sind wahlweise mit schwarzem oder grauem Rahmen erhältlich.

Variante: Boxenfarbe



Gelb



Rot



Grün



Blau



Transparent



Bunt

Bei Farbe „Bunt“ erfolgt die Lieferung wie auf den Bildern abgebildet. Andere Farbkombinationen sind auf Anfrage gerne möglich.

Flexeo® Container-Systeme

H x B x T außen: 66/86 x 30/60/90/120 x 38 cm



8 kleine Boxen
H x B x T: 86 x 30 x 38 cm
Hersteller-ID: H-10278 (Seite 344)

850001H52 + Rahmen + Boxenfarbe 63,45 / **75,50 €**
Bitte Rahmen- und Boxenfarbe (siehe Seite 108) angeben!



16 kleine Boxen
H x B x T: 86 x 60 x 38 cm
Hersteller-ID: H-10278 (Seite 344)

850009H52 + Rahmen + Boxenfarbe 117,61 / **139,95 €**
Bitte Rahmen- und Boxenfarbe (siehe Seite 108) angeben!



24 kleine Boxen
H x B x T: 86 x 90 x 38 cm
Hersteller-ID: H-10278 (Seite 344)

850010H52 + Rahmen + Boxenfarbe 180,67 / **215,- €**
Bitte Rahmen- und Boxenfarbe (siehe Seite 108) angeben!



4 große Boxen
H x B x T: 86 x 30 x 38 cm
Hersteller-ID: H-10278 (Seite 344)

850000H52 + Rahmen + Boxenfarbe 63,45 / **75,50 €**
Bitte Rahmen- und Boxenfarbe (siehe Seite 108) angeben!

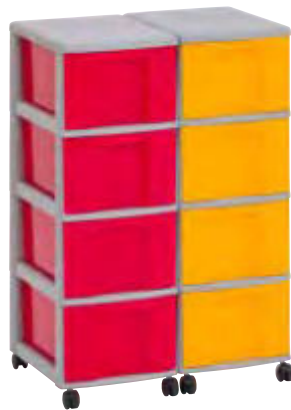

8 große Boxen
H x B x T: 86 x 60 x 38 cm
Hersteller-ID: H-10278 (Seite 344)

850012H52 + Rahmen + Boxenfarbe 117,61 / **139,95 €**
Bitte Rahmen- und Boxenfarbe (siehe Seite 108) angeben!



12 große Boxen
H x B x T: 86 x 90 x 38 cm
Hersteller-ID: H-10278 (Seite 344)

850013H52 + Rahmen + Boxenfarbe 180,67 / **215,- €**
Bitte Rahmen- und Boxenfarbe (siehe Seite 108) angeben!



32 kleine Boxen
H x B x T: 86 x 120 x 38 cm
Hersteller-ID: H-10278 (Seite 344)

850011H52 + Rahmen + Boxenfarbe 234,45 / **279,- €**
Bitte Rahmen- und Boxenfarbe (siehe Seite 108) angeben!



16 große Boxen
H x B x T: 86 x 120 x 38 cm
Hersteller-ID: H-10278 (Seite 344)

850014H52 + Rahmen + Boxenfarbe 234,45 / **279,- €**
Bitte Rahmen- und Boxenfarbe (siehe Seite 108) angeben!



2 kleine + 2 große Boxen
H x B x T: 66 x 30 x 38 cm
Hersteller-ID: H-10278 (Seite 344)

850004H52 + Rahmen + Boxenfarbe 50,38 / **59,95 €**
Bitte Rahmen- und Boxenfarbe (siehe Seite 108) angeben!

Flexeo® Container-Systeme mit Ablage

B x T Ablage außen: 71 x 71 cm

Aufgebaut geliefert • Frei Verwendungsstelle • 5 Jahre Garantie

als Bodenspieltisch
geeignet



8 kleine Boxen
H x B x T: 32,7 x 71 x 71 cm
Hersteller-ID: H-10278 (Seite 344)

815010H52 + Dekor
+ Rahmen-/Boxenfarbe ab 331,93 / **395,- €**
Bitte Dekor und Rahmen-/Boxenfarbe (siehe Seite 111) angeben!



16 kleine Boxen
H x B x T: 52,8 x 71 x 71 cm
Hersteller-ID: H-10278 (Seite 344)

815011H52 + Dekor
+ Rahmen-/Boxenfarbe ab 350,42 / **417,- €**
Bitte Dekor und Rahmen-/Boxenfarbe (siehe Seite 111) angeben!



24 kleine Boxen
H x B x T: 72,8 x 71 x 71 cm
Hersteller-ID: H-10278 (Seite 344)

815012H52 + Dekor
+ Rahmen-/Boxenfarbe ab 384,87 / **458,- €**
Bitte Dekor und Rahmen-/Boxenfarbe (siehe Seite 111) angeben!

als Bodenspieltisch
geeignet



4 große Boxen
H x B x T: 32,7 x 71 x 71 cm
Hersteller-ID: H-10278 (Seite 344)

815009H52 + Dekor
+ Rahmen-/Boxenfarbe ab 331,93 / **395,- €**
Bitte Dekor und Rahmen-/Boxenfarbe (siehe Seite 111) angeben!



8 große Boxen
H x B x T: 52,8 x 71 x 71 cm
Hersteller-ID: H-10278 (Seite 344)

815000H52 + Dekor
+ Rahmen-/Boxenfarbe ab 350,42 / **417,- €**
Bitte Dekor und Rahmen-/Boxenfarbe (siehe Seite 111) angeben!



12 große Boxen
H x B x T: 72,8 x 71 x 71 cm
Hersteller-ID: H-10278 (Seite 344)

815001H52 + Dekor
+ Rahmen-/Boxenfarbe ab 384,87 / **458,- €**
Bitte Dekor und Rahmen-/Boxenfarbe (siehe Seite 111) angeben!



Die Container-Systeme mit Holzablage sind optimal für Räume, in denen mit kleineren Materialien wie Bastelutensilien gearbeitet wird. Die benötigten Materialien werden einfach aus den Schubladen herausortiert und oben auf der Ablage zusammengestellt. Das ermöglicht eine hervorragende Übersicht. Die hygienischen Schubladen sind mühelos auswaschbar.

Betbold Boxenmaße:

H x B x T innen:
klein: 8 x 24,5 x 35 cm
groß: 17,5 x 24,5 x 35 cm

H x B x T außen (mit Deckel):
klein: 11,5 x 30,1 x 37,90 cm
groß: 21,4 x 30,1 x 37,90 cm



32 kleine Boxen
H x B x T: 92,3 x 71 x 71 cm
Hersteller-ID: H-10278 (Seite 344)

815013H52 + Dekor
+ Rahmen-/Boxenfarbe ab 415,13 / **494,- €**
Bitte Dekor und Rahmen-/Boxenfarbe (siehe Seite 111) angeben!



16 große Boxen
H x B x T: 92,3 x 71 x 71 cm
Hersteller-ID: H-10278 (Seite 344)

815002H52 + Dekor
+ Rahmen-/Boxenfarbe ab 415,13 / **494,- €**
Bitte Dekor und Rahmen-/Boxenfarbe (siehe Seite 111) angeben!

Flexeo® Container-Systeme mit Ablage

B x T Ablage außen: 60,5/90,5/120,5 x 38,5 cm

Aufgebaut geliefert • Frei Verwendungsstelle • 5 Jahre Garantie



12 kleine Boxen
H x B x T: 72,8 x 60,5 x 38,5 cm
Hersteller-ID: H-10278 (Seite 344)

815008H52 + Dekor
+ Rahmen-/Boxenfarbe ab 280,67 / **334,- €**
Bitte Dekor und Rahmen-/Boxenfarbe (siehe Seite 111) angeben!



18 kleine Boxen
H x B x T: 72,8 x 90,5 x 38,5 cm
Hersteller-ID: H-10278 (Seite 344)

815006H52 + Dekor
+ Rahmen-/Boxenfarbe ab 341,18 / **406,- €**
Bitte Dekor und Rahmen-/Boxenfarbe (siehe Seite 111) angeben!



24 kleine Boxen
H x B x T: 72,8 x 120,5 x 38,5 cm
Hersteller-ID: H-10278 (Seite 344)

815004H52 + Dekor
+ Rahmen-/Boxenfarbe ab 377,31 / **449,- €**
Bitte Dekor und Rahmen-/Boxenfarbe (siehe Seite 111) angeben!



6 große Boxen
H x B x T: 72,8 x 60,5 x 38,5 cm
Hersteller-ID: H-10278 (Seite 344)

815007H52 + Dekor
+ Rahmen-/Boxenfarbe ab 280,67 / **334,- €**
Bitte Dekor und Rahmen-/Boxenfarbe (siehe Seite 111) angeben!



9 große Boxen
H x B x T: 72,8 x 90,5 x 38,5 cm
Hersteller-ID: H-10278 (Seite 344)

815005H52 + Dekor
+ Rahmen-/Boxenfarbe ab 341,18 / **406,- €**
Bitte Dekor und Rahmen-/Boxenfarbe (siehe Seite 111) angeben!



12 große Boxen
H x B x T: 72,8 x 120,5 x 38,5 cm
Hersteller-ID: H-10278 (Seite 344)

815003H52 + Dekor
+ Rahmen-/Boxenfarbe ab 377,31 / **449,- €**
Bitte Dekor und Rahmen-/Boxenfarbe (siehe Seite 111) angeben!

Bitte wählen Sie aus:

Variante: Dekor

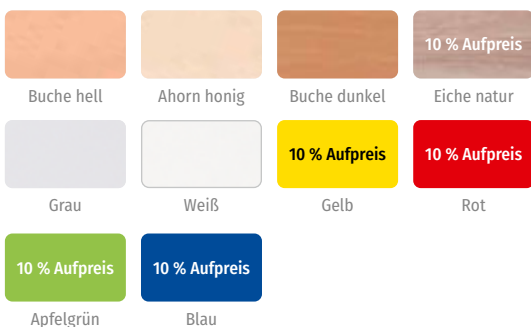

Variante: Rahmen- & Boxenfarbe (Betzold-Boxen)



Bei Farbe „Bunt“ erfolgt die Lieferung wie auf den Bildern abgebildet.
Andere Farbkombinationen sind auf Anfrage gerne möglich.

Flexeo® niedrige Regale

H x T außen: 98 x 40,8 cm

Aufgebaut geliefert • Frei Verwendungsstelle • 5 Jahre Garantie



Die Systemmöbel von **Flexeo®** sind die optimale Lösung für Schulen mit Qualitätsansprüchen.

Nur echt mit dem Zeichen:



Qualitätsmerkmale der Regalsysteme:

- vielseitige und strukturierte Raumaufteilungsmöglichkeiten
- Ablagefläche
- im Raum sowie an der Wand platzierbar dank Sichrückwand
- hochwertiges Material und hochwertige Verarbeitung
- extreme Stabilität und Standfestigkeit
- sehr robust bei Schlägen und Stößen



4 verstellbare Fachböden
H x B x T: 98 x 94,1 x 40,8 cm
Hersteller-ID: H-10278 (Seite 344)

806001H52 + Dekor + Stellart ab 359,66 / **428,- €**
Bitte Dekor und Stellart (siehe Seite 113) angeben!



Abb.: Dekor Ahorn honig

6 verstellbare Fachböden
H x B x T: 98 x 140 x 40,8 cm
Hersteller-ID: H-10278 (Seite 344)

806000H52 + Dekor + Stellart ab 415,13 / **494,- €**
Bitte Dekor und Stellart (siehe Seite 113) angeben!



8 verstellbare Fachböden
H x B x T: 98 x 94,1 x 40,8 cm
Hersteller-ID: H-10278 (Seite 344)

806003H52 + Dekor + Stellart ab 374,79 / **446,- €**
Bitte Dekor und Stellart (siehe Seite 113) angeben!



12 verstellbare Fachböden
H x B x T: 98 x 140 x 40,8 cm
Hersteller-ID: H-10278 (Seite 344)

806002H52 + Dekor + Stellart ab 442,86 / **527,- €**
Bitte Dekor und Stellart (siehe Seite 113) angeben!

Flexeo® niedrige Regale

H x T außen: 98 x 40,8 cm

Aufgebaut geliefert • Frei Verwendungsstelle • 5 Jahre Garantie

Alle Produkte auf dieser Seite:



Abb.: Dekor
Ahorn honig

4 Fachböden
H x B x T: 98 x 66,5 x 40,8 cm
Hersteller-ID: H-10278 (Seite 344)

806004H52 + Dekor + Stellart ab 384,87 / **458,- €**
Bitte Dekor und Stellart (siehe Seite 113) angeben!



6 Fachböden
H x B x T: 98 x 98,6 x 40,8 cm
Hersteller-ID: H-10278 (Seite 344)

806005H52 + Dekor + Stellart ab 360,50 / **429,- €**
Bitte Dekor und Stellart (siehe Seite 113) angeben!



8 Fachböden
H x B x T: 98 x 130,7 x 40,8 cm
Hersteller-ID: H-10278 (Seite 344)

806006H52 + Dekor + Stellart ab 424,37 / **505,- €**
Bitte Dekor und Stellart (siehe Seite 113) angeben!



6 Fachböden
H x B x T: 98 x 66,5 x 40,8 cm
Hersteller-ID: H-10278 (Seite 344)

806008H52 + Dekor + Stellart ab 352,10 / **419,- €**
Bitte Dekor und Stellart (siehe Seite 113) angeben!



9 Fachböden
H x B x T: 98 x 98,6 x 40,8 cm
Hersteller-ID: H-10278 (Seite 344)

806009H52 + Dekor + Stellart ab 433,61 / **516,- €**
Bitte Dekor und Stellart (siehe Seite 113) angeben!

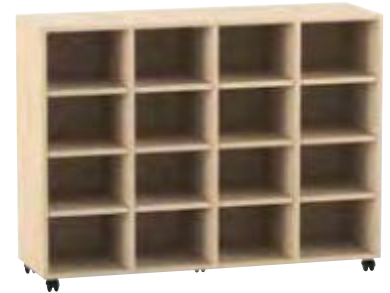

12 Fachböden
H x B x T: 98 x 130,7 x 40,8 cm
Hersteller-ID: H-10278 (Seite 344)

806010H52 + Dekor + Stellart ab 465,55 / **554,- €**
Bitte Dekor und Stellart (siehe Seite 113) angeben!



4 verstellbare Fachböden
H x B x T: 98 x 130,7 x 40,8 cm
Hersteller-ID: H-10278 (Seite 344)

806014H52 + Dekor + Stellart ab 405,04 / **482,- €**
Bitte Dekor und Stellart (siehe Seite 113) angeben!



5 verstellbare Fachböden
H x B x T: 98 x 162,8 x 40,8 cm
Hersteller-ID: H-10278 (Seite 344)

806015H52 + Dekor + Stellart ab 432,77 / **515,- €**
Bitte Dekor und Stellart (siehe Seite 113) angeben!

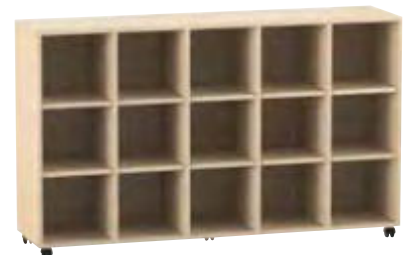

10 Fachböden
H x B x T: 98 x 162,8 x 40,8 cm
Hersteller-ID: H-10278 (Seite 344)

806007H52 + Dekor + Stellart ab 451,26 / **537,- €**
Bitte Dekor und Stellart (siehe Seite 113) angeben!

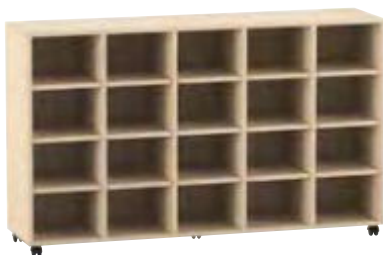

15 Fachböden
H x B x T: 98 x 162,8 x 40,8 cm
Hersteller-ID: H-10278 (Seite 344)

806011H52 + Dekor + Stellart ab 496,64 / **591,- €**
Bitte Dekor und Stellart (siehe Seite 113) angeben!

Bitte wählen Sie aus:

Variante: Dekor



Buche hell



Ahorn honig



Buche dunkel

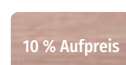

Eiche natur

10 % Aufpreis

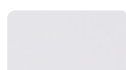

Grau

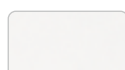

Weiß

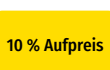

Gelb

10 % Aufpreis

Rot

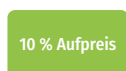

Apfelgrün



Blau

10 % Aufpreis

10 % Aufpreis

Variante: Stellart



Stellfüße



Rollen
(2 sind feststellbar)



Sockel
26,89 / 32,- € Aufpreis

Flexeo® niedrige Regale

H x T außen: 98 x 40,8 cm

Aufgebaut geliefert • Frei Verwendungsstelle • 5 Jahre Garantie

Alle Produkte auf dieser Seite:



2 Fachböden
H x B x T: 98 x 66,5 x 40,8 cm
Hersteller-ID: H-10278 (Seite 344)

806012H52 + Dekor + Stellart ab 335,29 / **399,- €**
Bitte Dekor und Stellart (siehe Seite 114) angeben!



2 Fachböden, 4 große Boxen
H x B x T: 98 x 66,5 x 40,8 cm
Hersteller-ID: H-10278 (Seite 344)

806017H52 + Dekor + Stellart
+ Boxenfarbe ab 415,13 / **494,- €**
Bitte Dekor, Stellart und Boxenfarbe (siehe Seite 114) angeben!



2 Fachböden, 8 kleine Boxen
H x B x T: 98 x 66,5 x 40,8 cm
Hersteller-ID: H-10278 (Seite 344)

806016H52 + Dekor + Stellart
+ Boxenfarbe ab 415,13 / **494,- €**
Bitte Dekor, Stellart und Boxenfarbe (siehe Seite 114) angeben!



Abb.: Dekor
Buche hell

3 Fachböden
H x B x T: 98 x 98,6 x 40,8 cm
Hersteller-ID: H-10278 (Seite 344)

806013H52 + Dekor + Stellart ab 378,15 / **450,- €**
Bitte Dekor und Stellart (siehe Seite 114) angeben!



Abb.: Dekor
Buche hell,
Boxen Bunt

3 Fachböden, 6 große Boxen
H x B x T: 98 x 98,6 x 40,8 cm
Hersteller-ID: H-10278 (Seite 344)

806019H52 + Dekor + Stellart
+ Boxenfarbe ab 516,81 / **615,- €**
Bitte Dekor, Stellart und Boxenfarbe (siehe Seite 114) angeben!



3 Fachböden, 12 kleine Boxen
H x B x T: 98 x 98,6 x 40,8 cm
Hersteller-ID: H-10278 (Seite 344)

806018H52 + Dekor + Stellart
+ Boxenfarbe ab 516,81 / **615,- €**
Bitte Dekor, Stellart und Boxenfarbe (siehe Seite 114) angeben!



4 Fachböden, 16 kleine Boxen
H x B x T: 98 x 130,7 x 40,8 cm
Hersteller-ID: H-10278 (Seite 344)

806020H52 + Dekor + Stellart
+ Boxenfarbe ab 615,13 / **732,- €**
Bitte Dekor, Stellart und Boxenfarbe (siehe Seite 114) angeben!



5 Fachböden, 20 kleine Boxen
H x B x T: 98 x 162,8 x 40,8 cm
Hersteller-ID: H-10278 (Seite 344)

806022H52 + Dekor + Stellart
+ Boxenfarbe ab 664,71 / **791,- €**
Bitte Dekor, Stellart und Boxenfarbe (siehe Seite 114) angeben!



5 Fachböden, 10 große Boxen
H x B x T: 98 x 162,8 x 40,8 cm
Hersteller-ID: H-10278 (Seite 344)

806023H52 + Dekor + Stellart
+ Boxenfarbe ab 664,71 / **791,- €**
Bitte Dekor, Stellart und Boxenfarbe (siehe Seite 114) angeben!

Bitte wählen Sie aus:

Variante: Dekor



Variante: Stellart

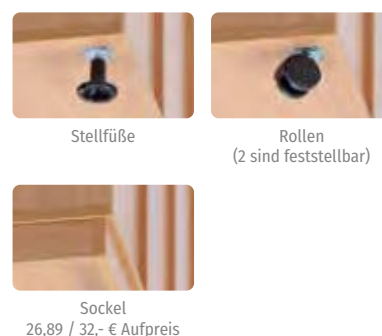

Variante: Boxenfarbe



Bei Farbe „Bunt“ erfolgt die Lieferung wie auf den Bildern abgebildet. Andere Farbkombinationen sind auf Anfrage gerne möglich.

Flexeo® niedrige Regale

B x T außen: 94,8 x 40,8 cm

Aufgebaut geliefert • Frei Verwendungsstelle • 5 Jahre Garantie

Alle Produkte auf dieser Seite:



Abb.: Dekor Ahorn honig



H x B x T: 33,2 x 94,8 x 40,8 cm
Hersteller-ID: H-10278 (Seite 344)

804039H52 + Dekor + Stellart ab 221,85 / **264,- €**
Bitte Dekor und Stellart (siehe Seite 114) angeben!



1 Fachboden
H x B x T: 53 x 94,8 x 40,8 cm
Hersteller-ID: H-10278 (Seite 344)

804038H52 + Dekor + Stellart ab 293,28 / **349,- €**
Bitte Dekor und Stellart (siehe Seite 114) angeben!



2 Fachböden
H x B x T: 72,8 x 94,8 x 40,8 cm
Hersteller-ID: H-10278 (Seite 344)

804034H52 + Dekor + Stellart ab 363,87 / **433,- €**
Bitte Dekor und Stellart (siehe Seite 114) angeben!



3 große Boxen
H x B x T: 33,2 x 94,8 x 40,8 cm
Hersteller-ID: H-10278 (Seite 344)

804040H52 + Dekor + Stellart
+ Boxenfarbe ab 262,18 / **312,- €**
Bitte Dekor, Stellart und Boxenfarbe (siehe Seite 114) angeben!



6 kleine Boxen
H x B x T: 33,2 x 94,8 x 40,8 cm
Hersteller-ID: H-10278 (Seite 344)

804041H52 + Dekor + Stellart
+ Boxenfarbe ab 262,18 / **312,- €**
Bitte Dekor, Stellart und Boxenfarbe (siehe Seite 114) angeben!



4 kleine und 1 große Box
H x B x T: 33,2 x 94,8 x 40,8 cm
Hersteller-ID: H-10278 (Seite 344)

804042H52 + Dekor + Stellart
+ Boxenfarbe ab 262,18 / **312,- €**
Bitte Dekor, Stellart und Boxenfarbe (siehe Seite 114) angeben!

Abb.: Dekor Ahorn honig, Boxen Bunt



6 große Boxen
H x B x T: 53 x 94,8 x 40,8 cm
Hersteller-ID: H-10278 (Seite 344)

804043H52 + Dekor + Stellart
+ Boxenfarbe ab 300,84 / **358,- €**
Bitte Dekor, Stellart und Boxenfarbe (siehe Seite 114) angeben!



12 kleine Boxen
H x B x T: 53 x 94,8 x 40,8 cm
Hersteller-ID: H-10278 (Seite 344)

804044H52 + Dekor + Stellart
+ Boxenfarbe ab 331,93 / **395,- €**
Bitte Dekor, Stellart und Boxenfarbe (siehe Seite 114) angeben!



8 kleine und 2 große Boxen
H x B x T: 53 x 94,8 x 40,8 cm
Hersteller-ID: H-10278 (Seite 344)

804045H52 + Dekor + Stellart
+ Boxenfarbe ab 331,93 / **395,- €**
Bitte Dekor, Stellart und Boxenfarbe (siehe Seite 114) angeben!



9 große Boxen
H x B x T: 72,8 x 94,8 x 40,8 cm
Hersteller-ID: H-10278 (Seite 344)

804036H52 + Dekor + Stellart
+ Boxenfarbe ab 363,87 / **433,- €**
Bitte Dekor, Stellart und Boxenfarbe (siehe Seite 114) angeben!



18 kleine Boxen
H x B x T: 72,8 x 94,8 x 40,8 cm
Hersteller-ID: H-10278 (Seite 344)

804035H52 + Dekor + Stellart
+ Boxenfarbe ab 405,04 / **482,- €**
Bitte Dekor, Stellart und Boxenfarbe (siehe Seite 114) angeben!



12 kleine Boxen und 3 große Boxen
H x B x T: 72,8 x 94,8 x 40,8 cm
Hersteller-ID: H-10278 (Seite 344)

804037H52 + Dekor + Stellart
+ Boxenfarbe ab 405,04 / **482,- €**
Bitte Dekor, Stellart und Boxenfarbe (siehe Seite 114) angeben!

Flexeo® niedrige Regale

Tiefe: 40,8 cm

Aufgebaut geliefert • Frei Verwendungsstelle • 5 Jahre Garantie

Alle Produkte auf dieser Seite:



Abb.: Dekor Buche hell, Boxen Bunt



4 kleine Boxen
H x B x T: 32,3 x 66,5 x 40,8 cm
Hersteller-ID: H-10278 (Seite 344)

804057H52 + Dekor + Stellart
+ Boxenfarbe ab 167,23 / **199,- €**
Bitte Dekor, Stellart und Boxenfarbe (siehe Seite 117) angeben!



6 kleine Boxen
H x B x T: 32,3 x 98,6 x 40,8 cm
Hersteller-ID: H-10278 (Seite 344)

804058H52 + Dekor + Stellart
+ Boxenfarbe ab 189,08 / **225,- €**
Bitte Dekor, Stellart und Boxenfarbe (siehe Seite 117) angeben!



8 kleine Boxen
H x B x T: 32,3 x 130,7 x 40,8 cm
Hersteller-ID: H-10278 (Seite 344)

804059H52 + Dekor + Stellart
+ Boxenfarbe ab 231,09 / **275,- €**
Bitte Dekor, Stellart und Boxenfarbe (siehe Seite 117) angeben!



8 kleine Boxen
H x B x T: 52,3 x 66,5 x 40,8 cm
Hersteller-ID: H-10278 (Seite 344)

804060H52 + Dekor + Stellart
+ Boxenfarbe ab 201,68 / **240,- €**
Bitte Dekor, Stellart und Boxenfarbe (siehe Seite 117) angeben!



12 kleine Boxen
H x B x T: 52,3 x 98,6 x 40,8 cm
Hersteller-ID: H-10278 (Seite 344)

804061H52 + Dekor + Stellart
+ Boxenfarbe ab 247,90 / **295,- €**
Bitte Dekor, Stellart und Boxenfarbe (siehe Seite 117) angeben!



16 kleine Boxen
H x B x T: 52,3 x 130,7 x 40,8 cm
Hersteller-ID: H-10278 (Seite 344)

804062H52 + Dekor + Stellart
+ Boxenfarbe ab 298,32 / **355,- €**
Bitte Dekor, Stellart und Boxenfarbe (siehe Seite 117) angeben!



12 kleine Boxen
H x B x T: 72,3 x 66,5 x 40,8 cm
Hersteller-ID: H-10278 (Seite 344)

804063H52 + Dekor + Stellart
+ Boxenfarbe ab 239,50 / **285,- €**
Bitte Dekor, Stellart und Boxenfarbe (siehe Seite 117) angeben!



18 kleine Boxen
H x B x T: 72,3 x 98,6 x 40,8 cm
Hersteller-ID: H-10278 (Seite 344)

804064H52 + Dekor + Stellart
+ Boxenfarbe ab 302,52 / **360,- €**
Bitte Dekor, Stellart und Boxenfarbe (siehe Seite 117) angeben!



24 kleine Boxen
H x B x T: 72,3 x 130,7 x 40,8 cm
Hersteller-ID: H-10278 (Seite 344)

804065H52 + Dekor + Stellart
+ Boxenfarbe ab 369,75 / **440,- €**
Bitte Dekor, Stellart und Boxenfarbe (siehe Seite 117) angeben!



Die praktischen, multifunktionalen Betzold-Boxen bieten eine grenzenlose Anwendungsvielfalt. Ordnen, Sortieren und Aufbewahren mit System.

Der Deckel sowie die Rollen können separat bestellt werden. Der Deckel eignet sich optimal, um einen gebauten Turm abzuschließen. Ohne Rollen hat der Turm seinen festen Standplatz. Durch die Anbringung der Rollen an der Unterseite des Rahmens wird der Turm mobil.

Betzold Boxenmaße:

H x B x T innen: H x B x T außen (mit Deckel):
klein: 8 x 24,5 x 35 cm klein: 11,5 x 30,1 x 37,9 cm
groß: 17,5 x 24,5 x 35 cm groß: 21,4 x 30,1 x 37,9 cm

Ihre Vorteile:

- robuste & bruchsichere Box aus Bio-Kunststoff
- bruchsicher
- Polypropylen: chemisch resistent
- 5 verschiedene Farben & 2 Größen
- kein Herausfallen (Auslaufsperr)
- herausnehmbar durch Zusammendrücken der Box
- praktische Griffmulde
- DIN-A4-Blätter einlegbar
- Stopper verhindern, dass die Box an die Rückwand des Regals schlägt
- leicht zu reinigen, einfaches Austauschen

Flexeo® niedrige Regale

Tiefe: 40,8 cm

Aufgebaut geliefert • Frei Verwendungsstelle • 5 Jahre Garantie

Alle Produkte auf dieser Seite:



Abb.: Dekor Buche hell, Boxen Bunt



2 große Boxen
H x B x T: 32,3 x 66,5 x 40,8 cm
Hersteller-ID: H-10278 (Seite 344)

804048H52 + Dekor + Stellart
+ Boxenfarbe ab 134,45 / **160,- €**
Bitte Dekor, Stellart und Boxenfarbe (siehe Seite 117) angeben!



3 große Boxen
H x B x T: 32,3 x 98,6 x 40,8 cm
Hersteller-ID: H-10278 (Seite 344)

804049H52 + Dekor + Stellart
+ Boxenfarbe ab 210,08 / **250,- €**
Bitte Dekor, Stellart und Boxenfarbe (siehe Seite 117) angeben!



4 große Boxen
H x B x T: 32,3 x 130,7 x 40,8 cm
Hersteller-ID: H-10278 (Seite 344)

804050H52 + Dekor + Stellart
+ Boxenfarbe ab 192,44 / **229,- €**
Bitte Dekor, Stellart und Boxenfarbe (siehe Seite 117) angeben!



4 große Boxen
H x B x T: 52,3 x 66,5 x 40,8 cm
Hersteller-ID: H-10278 (Seite 344)

804051H52 + Dekor + Stellart
+ Boxenfarbe ab 222,69 / **265,- €**
Bitte Dekor, Stellart und Boxenfarbe (siehe Seite 117) angeben!



6 große Boxen
H x B x T: 52,3 x 98,6 x 40,8 cm
Hersteller-ID: H-10278 (Seite 344)

804052H52 + Dekor + Stellart
+ Boxenfarbe ab 277,31 / **330,- €**
Bitte Dekor, Stellart und Boxenfarbe (siehe Seite 117) angeben!



8 große Boxen
H x B x T: 52,3 x 130,7 x 40,8 cm
Hersteller-ID: H-10278 (Seite 344)

804053H52 + Dekor + Stellart
+ Boxenfarbe ab 340,34 / **405,- €**
Bitte Dekor, Stellart und Boxenfarbe (siehe Seite 117) angeben!



6 große Boxen
H x B x T: 72,3 x 66,5 x 40,8 cm
Hersteller-ID: H-10278 (Seite 344)

804054H52 + Dekor + Stellart
+ Boxenfarbe ab 273,11 / **325,- €**
Bitte Dekor, Stellart und Boxenfarbe (siehe Seite 117) angeben!



9 große Boxen
H x B x T: 72,3 x 98,6 x 40,8 cm
Hersteller-ID: H-10278 (Seite 344)

804055H52 + Dekor + Stellart
+ Boxenfarbe ab 348,74 / **415,- €**
Bitte Dekor, Stellart und Boxenfarbe (siehe Seite 117) angeben!



12 große Boxen
H x B x T: 130,7 x 98,6 x 40,8 cm
Hersteller-ID: H-10278 (Seite 344)

804056H52 + Dekor + Stellart
+ Boxenfarbe ab 418,49 / **498,- €**
Bitte Dekor, Stellart und Boxenfarbe (siehe Seite 117) angeben!

Bitte wählen Sie aus:

Variante: Dekor



Variante: Stellart

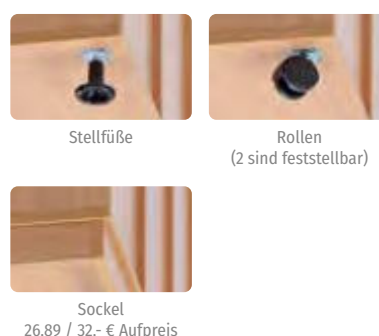

Variante: Boxenfarbe



Bei Farbe „Bunt“ erfolgt die Lieferung wie auf den Bildern abgebildet. Andere Farbkombinationen sind auf Anfrage gerne möglich.

Flexeo® niedrige Regale

H x T außen: 92,3 x 40,8 cm

Aufgebaut geliefert • Frei Verwendungsstelle • 5 Jahre Garantie

Alle Produkte auf dieser Seite:



16 kleine Boxen
H x B x T: 92,3 x 66,5 x 40,8 cm
Hersteller-ID: H-10278 (Seite 344)

804003H52 + Dekor + Stellart
+ Boxenfarbe ab 375,63 / **447,- €**
Bitte Dekor, Stellart und Boxenfarbe (siehe Seite 118) angeben!



8 kleine Boxen, 1 verstellbarer Fachboden
H x B x T: 92,3 x 66,5 x 40,8 cm
Hersteller-ID: H-10278 (Seite 344)

804015H52 + Dekor + Stellart
+ Boxenfarbe ab 341,18 / **406,- €**
Bitte Dekor, Stellart und Boxenfarbe (siehe Seite 118) angeben!

Abb.: Dekor
Buche hell,
Boxen Bunt



8 kleine Boxen, 2 verstellbare Fachböden
H x B x T: 92,3 x 66,5 x 40,8 cm
Hersteller-ID: H-10278 (Seite 344)

804017H52 + Dekor + Stellart
+ Boxenfarbe ab 350,42 / **417,- €**
Bitte Dekor, Stellart und Boxenfarbe (siehe Seite 118) angeben!



24 kleine Boxen
H x B x T: 92,3 x 98,6 x 40,8 cm
Hersteller-ID: H-10278 (Seite 344)

804004H52 + Dekor + Stellart
+ Boxenfarbe ab 496,64 / **591,- €**
Bitte Dekor, Stellart und Boxenfarbe (siehe Seite 118) angeben!



16 kleine Boxen, 1 verstellbarer Fachboden
H x B x T: 92,3 x 98,6 x 40,8 cm
Hersteller-ID: H-10278 (Seite 344)

804011H52 + Dekor + Stellart
+ Boxenfarbe ab 452,10 / **538,- €**
Bitte Dekor, Stellart und Boxenfarbe (siehe Seite 118) angeben!



16 kleine Boxen, 2 verstellbare Fachböden
H x B x T: 92,3 x 98,6 x 40,8 cm
Hersteller-ID: H-10278 (Seite 344)

804013H52 + Dekor + Stellart
+ Boxenfarbe ab 470,59 / **560,- €**
Bitte Dekor, Stellart und Boxenfarbe (siehe Seite 118) angeben!



32 kleine Boxen
H x B x T: 92,3 x 130,7 x 40,8 cm
Hersteller-ID: H-10278 (Seite 344)

804005H52 + Dekor + Stellart
+ Boxenfarbe ab 607,56 / **723,- €**
Bitte Dekor, Stellart und Boxenfarbe (siehe Seite 118) angeben!



16 kleine Boxen, 2 verstellbare Fachböden
H x B x T: 92,3 x 130,7 x 40,8 cm
Hersteller-ID: H-10278 (Seite 344)

804007H52 + Dekor + Stellart
+ Boxenfarbe ab 588,24 / **700,- €**
Bitte Dekor, Stellart und Boxenfarbe (siehe Seite 118) angeben!

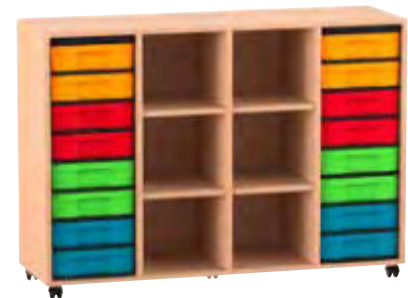

16 kleine Boxen, 4 verstellbare Fachböden
H x B x T: 92,3 x 130,7 x 40,8 cm
Hersteller-ID: H-10278 (Seite 344)

804009H52 + Dekor + Stellart
+ Boxenfarbe ab 600,- / **714,- €**
Bitte Dekor, Stellart und Boxenfarbe (siehe Seite 118) angeben!

Bitte wählen Sie aus:

<p>Variante: Dekor</p> <div style="display: flex; justify-content: space-between;"> <div style="text-align: center;"> Buche hell </div> <div style="text-align: center;"> Ahorn honig </div> <div style="text-align: center;"> Buche dunkel </div> <div style="text-align: center;"> Eiche natur <small>10 % Aufpreis</small> </div> </div> <div style="display: flex; justify-content: space-between; margin-top: 10px;"> <div style="text-align: center;"> Grau </div> <div style="text-align: center;"> Weiß </div> <div style="text-align: center;"> Gelb <small>10 % Aufpreis</small> </div> <div style="text-align: center;"> Rot <small>10 % Aufpreis</small> </div> </div> <div style="display: flex; justify-content: space-between; margin-top: 10px;"> <div style="text-align: center;"> Apfelgrün <small>10 % Aufpreis</small> </div> <div style="text-align: center;"> Blau <small>10 % Aufpreis</small> </div> </div>				<p>Variante: Stellart</p> <div style="display: flex; justify-content: space-around;"> <div style="text-align: center;"> Stellfüße </div> <div style="text-align: center;"> Rollen (2 sind feststellbar) </div> </div> <div style="text-align: center; margin-top: 10px;"> Sockel 26,89 / 32,- € Aufpreis </div>		<p>Variante: Boxenfarbe</p> <div style="display: flex; justify-content: space-around;"> <div style="text-align: center;"> Gelb </div> <div style="text-align: center;"> Rot </div> <div style="text-align: center;"> Grün </div> </div> <div style="display: flex; justify-content: space-around; margin-top: 10px;"> <div style="text-align: center;"> Blau </div> <div style="text-align: center;"> Transparent </div> <div style="text-align: center;"> Bunt </div> </div> <p style="font-size: small; margin-top: 10px;">Bei Farbe „Bunt“ erfolgt die Lieferung wie auf den Bildern abgebildet. Andere Farbkombinationen sind auf Anfrage gerne möglich.</p>	
---	--	--	--	--	--	--	--

Flexeo® niedrige Regale

H x T außen: 92,3 x 40,8 cm

Aufgebaut geliefert • Frei Verwendungsstelle • 5 Jahre Garantie

Alle Produkte auf dieser Seite:



Abb.: Dekor Buche hell, Boxen Rot

8 große Boxen
H x B x T: 92,3 x 66,5 x 40,8 cm
Hersteller-ID: H-10278 (Seite 344)

804000H52 + Dekor + Stellart
+ Boxenfarbe ab 405,04 / **482,- €**
Bitte Dekor, Stellart und Boxenfarbe (siehe Seite 118) angeben!



4 große Boxen, 1 verstellbarer Fachboden
H x B x T: 92,3 x 66,5 x 40,8 cm
Hersteller-ID: H-10278 (Seite 344)

804014H52 + Dekor + Stellart
+ Boxenfarbe ab 341,18 / **406,- €**
Bitte Dekor, Stellart und Boxenfarbe (siehe Seite 118) angeben!



4 große Boxen, 2 verstellbare Fachböden
H x B x T: 92,3 x 66,5 x 40,8 cm
Hersteller-ID: H-10278 (Seite 344)

804016H52 + Dekor + Stellart
+ Boxenfarbe ab 350,42 / **417,- €**
Bitte Dekor, Stellart und Boxenfarbe (siehe Seite 118) angeben!



12 große Boxen
H x B x T: 92,3 x 98,6 x 40,8 cm
Hersteller-ID: H-10278 (Seite 344)

804001H52 + Dekor + Stellart
+ Boxenfarbe ab 496,64 / **591,- €**
Bitte Dekor, Stellart und Boxenfarbe (siehe Seite 118) angeben!



Abb.: Dekor Buche hell, Boxen Blau

8 große Boxen, 1 verstellbarer Fachboden
H x B x T: 92,3 x 98,6 x 40,8 cm
Hersteller-ID: H-10278 (Seite 344)

804010H52 + Dekor + Stellart
+ Boxenfarbe ab 452,10 / **538,- €**
Bitte Dekor, Stellart und Boxenfarbe (siehe Seite 118) angeben!



8 große Boxen, 2 verstellbare Fachböden
H x B x T: 92,3 x 98,6 x 40,8 cm
Hersteller-ID: H-10278 (Seite 344)

804012H52 + Dekor + Stellart
+ Boxenfarbe ab 470,59 / **560,- €**
Bitte Dekor, Stellart und Boxenfarbe (siehe Seite 118) angeben!

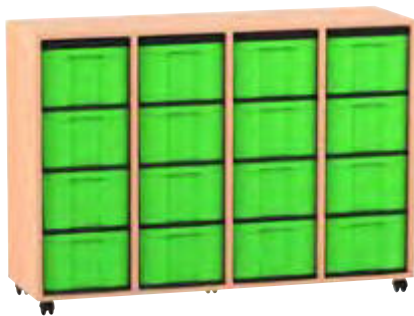

16 große Boxen
H x B x T: 92,3 x 130,7 x 40,8 cm
Hersteller-ID: H-10278 (Seite 344)

804002H52 + Dekor + Stellart
+ Boxenfarbe ab 607,56 / **723,- €**
Bitte Dekor, Stellart und Boxenfarbe (siehe Seite 118) angeben!



Abb.: Dekor Buche hell, Boxen Grün

8 große Boxen, 2 verstellbare Fachböden
H x B x T: 92,3 x 130,7 x 40,8 cm
Hersteller-ID: H-10278 (Seite 344)

804006H52 + Dekor + Stellart
+ Boxenfarbe ab 588,24 / **700,- €**
Bitte Dekor, Stellart und Boxenfarbe (siehe Seite 118) angeben!

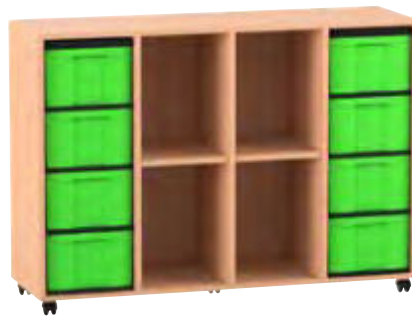
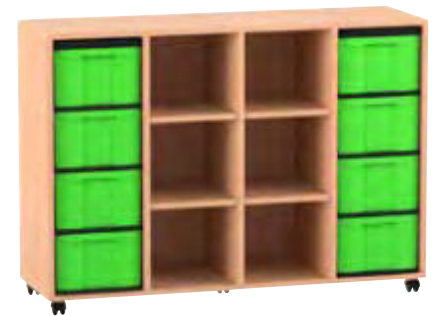

8 große Boxen, 4 verstellbare Fachböden
H x B x T: 92,3 x 130,7 x 40,8 cm
Hersteller-ID: H-10278 (Seite 344)

804008H52 + Dekor + Stellart
+ Boxenfarbe ab 600,- / **714,- €**
Bitte Dekor, Stellart und Boxenfarbe (siehe Seite 118) angeben!

Flexeo® mittelhohe Regale

H x T außen: 151,8 x 40,8 cm

Aufgebaut geliefert • Frei Verwendungsstelle • 5 Jahre Garantie

Alle Produkte auf dieser Seite:



Abb.: Dekor Weiß

6 verstellbare Fachböden
H x B x T: 151,8 x 66,5 x 40,8 cm
Hersteller-ID: H-10278 (Seite 344)

804024H52 + Dekor + Stellart ab 402,52 / **479,- €**
Bitte Dekor und Stellart (siehe Seite 121) angeben!



Abb.: Dekor Weiß,
Boxen Blau

3 verstellbare Fachböden, 14 kleine Boxen
H x B x T: 151,8 x 66,5 x 40,8 cm
Hersteller-ID: H-10278 (Seite 344)

804026H52 + Dekor + Stellart
+ Boxenfarbe ab 516,81 / **615,- €**
Bitte Dekor, Stellart und Boxenfarbe (siehe Seite 121) angeben!



28 kleine Boxen
H x B x T: 151,8 x 66,5 x 40,8 cm
Hersteller-ID: H-10278 (Seite 344)

804027H52 + Dekor + Stellart
+ Boxenfarbe ab 581,51 / **692,- €**
Bitte Dekor, Stellart und Boxenfarbe (siehe Seite 121) angeben!



2 verstellbare Fachböden, 6 große Boxen
H x B x T: 151,8 x 66,5 x 40,8 cm
Hersteller-ID: H-10278 (Seite 344)

804025H52 + Dekor + Stellart
+ Boxenfarbe ab 516,81 / **615,- €**
Bitte Dekor, Stellart und Boxenfarbe (siehe Seite 121) angeben!



14 große Boxen
H x B x T: 151,8 x 66,5 x 40,8 cm
Hersteller-ID: H-10278 (Seite 344)

804028H52 + Dekor + Stellart
+ Boxenfarbe ab 581,51 / **692,- €**
Bitte Dekor, Stellart und Boxenfarbe (siehe Seite 121) angeben!

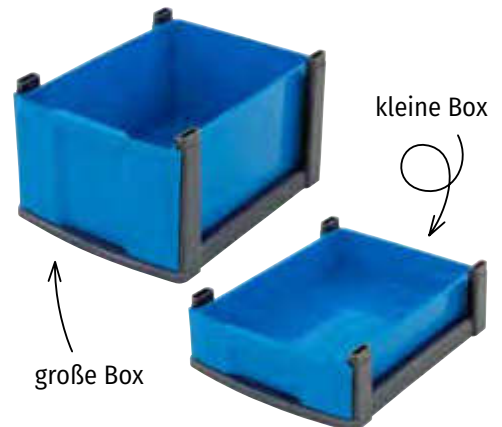

Kleine Box
H x B x T innen: 8 x 24,5 x 35 cm
Große Box
H x B x T innen: 17,5 x 24,5 x 35 cm

Flexeo® mittelhohe Regale

H x T außen: 151,8 x 40,8 cm

Aufgebaut geliefert • Frei Verwendungsstelle • 5 Jahre Garantie

Alle Produkte auf dieser Seite:



Abb.: Dekor Weiß

9 verstellbare Fachböden
H x B x T: 151,8 x 98,6 x 40,8 cm
Hersteller-ID: H-10278 (Seite 344)

804029H52 + Dekor + Stellart ab 436,13 / **519,- €**
Bitte Dekor und Stellart (siehe Seite 121) angeben!

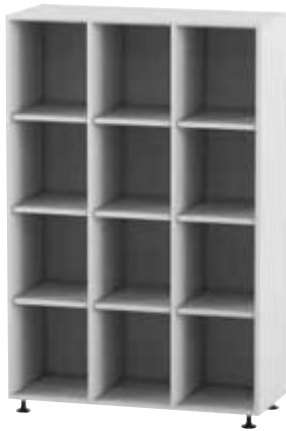

3 verstellbare Fachböden, 18 kleine Boxen
H x B x T: 151,8 x 98,6 x 40,8 cm
Hersteller-ID: H-10278 (Seite 344)

804031H52 + Dekor + Stellart + Boxenfarbe ab 572,27 / **681,- €**
Bitte Dekor, Stellart und Boxenfarbe (siehe Seite 121) angeben!



42 kleine Boxen
H x B x T: 151,8 x 98,6 x 40,8 cm
Hersteller-ID: H-10278 (Seite 344)

804032H52 + Dekor + Stellart + Boxenfarbe ab 678,15 / **807,- €**
Bitte Dekor, Stellart und Boxenfarbe (siehe Seite 121) angeben!



Abb.: Dekor Weiß, Boxen Blau

3 verstellbare Fachböden, 14 große Boxen
H x B x T: 151,8 x 98,6 x 40,8 cm
Hersteller-ID: H-10278 (Seite 344)

804030H52 + Dekor + Stellart + Boxenfarbe ab 594,96 / **708,- €**
Bitte Dekor, Stellart und Boxenfarbe (siehe Seite 121) angeben!

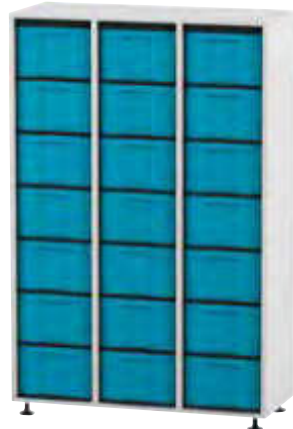

21 große Boxen
H x B x T: 151,8 x 98,6 x 40,8 cm
Hersteller-ID: H-10278 (Seite 344)

804033H52 + Dekor + Stellart + Boxenfarbe ab 678,15 / **807,- €**
Bitte Dekor, Stellart und Boxenfarbe (siehe Seite 121) angeben!







1 Fachboden mit 4 Fachbodenträgern
B x T: 30,2 x 38,2 cm
passend für Fachregale der Seite 118 bis 121
Hersteller-ID: H-10278 (Seite 344)



820014H52 + Dekor ab 15,92 / **18,95 €**
Bitte Dekor (siehe Seite 121) angeben!
Fachboden einzeln hat kein GS-Zertifikat

Bitte wählen Sie aus:







Variante: Dekor

			
Buche hell	Ahorn honig	Buche dunkel	Eiche natur
			
Grau	Weiß	Gelb	Rot
			
Apfelgrün	Blau		

Variante: Stellart

Stellfüße

Sockel 26,89 / 32,- € Aufpreis

Variante: Boxenfarbe

		
Gelb	Rot	Grün
		
Blau	Transparent	Bunt

Bei Farbe „Bunt“ erfolgt die Lieferung wie auf den Bildern abgebildet. Andere Farbkombinationen sind auf Anfrage gerne möglich.

Flexeo® niedrige Regale & Boxen aus treeNside-Material

H x T außen: 92,3 x 40,8 cm

Aufgebaut geliefert • Frei Verwendungsstelle • 5 Jahre Garantie



Ökologisch. Biobasiert. Made in Germany. Sehen & riechen Sie den Unterschied!

Die Flexeo®-Regale mit den Boxen aus biobasierem Kunststoff helfen Ihnen, Bastel-, Büro- und Spielmaterial ordentlich zu verstauen. Ideal auch als Projektwagen. Stabile Rückwand (8 mm) und 2 mm starke ABS-Kante als Schutz vor Stößen und Feuchtigkeit. Dank Sichtrückwand auch als Raumteiler nutzbar. Robuste Melaminharzbeschichtung für hohe Langlebigkeit. Für die Stellart der Flexeo®-

Regale stehen Ihnen entweder 4 Rollen (2 davon feststellbar), robuste Standfüße aus Kunststoff oder ein stabiler Sockel, der Schmutz und Staub abhält, für Ihre individuellen Bedürfnisse zur Verfügung. Die Boxen aus treeNside-Material werden in unserer eigenen Kunststoffproduktion nach höchstem Qualitätsstandard aus Biokunststoffgranulat hergestellt. Material: Holz, Kunststoff



1 kleine Box aus treeNside-Material, gelb
H x B x T: 8 x 24,5 x 35 cm
Hersteller-ID: H-10001 (Seite 344)

850421H52 je 9,66 / **11,50 €**



1 kleine Box aus treeNside-Material, rot
H x B x T: 8 x 24,5 x 35 cm
Hersteller-ID: H-10001 (Seite 344)

850422H52 je 9,66 / **11,50 €**



1 kleine Box aus treeNside-Material, blau
H x B x T: 8 x 24,5 x 35 cm
Hersteller-ID: H-10001 (Seite 344)

850424H52 je 9,66 / **11,50 €**



1 kleine Box aus treeNside-Material, grün
H x B x T: 8 x 24,5 x 35 cm
Hersteller-ID: H-10001 (Seite 344)

850423H52 je 9,66 / **11,50 €**



1 große Box aus treeNside-Material, gelb
H x B x T: 17,5 x 24,5 x 35 cm
Hersteller-ID: H-10001 (Seite 344)

850426H52 je 19,33 / **23,- €**



1 große Box aus treeNside-Material, rot
H x B x T: 17,5 x 24,5 x 35 cm
Hersteller-ID: H-10001 (Seite 344)

850427H52 je 19,33 / **23,- €**



1 große Box aus treeNside-Material, blau
H x B x T: 17,5 x 24,5 x 35 cm
Hersteller-ID: H-10001 (Seite 344)

850429H52 je 19,33 / **23,- €**



1 große Box aus treeNside-Material, grün
H x B x T: 17,5 x 24,5 x 35 cm
Hersteller-ID: H-10001 (Seite 344)

850428H52 je 19,33 / **23,- €**



Regal, 3 Reihen, 24 kleine Boxen aus treeNside-Material
H x B x T: 92,3 x 98,6 x 40,8 cm
Hersteller-ID: H-10278 (Seite 344)

804069H52 + Dekor + Stellart + Boxenfarbe ab 496,64 / **591,- €**

Bitte Dekor, Stellart und Boxenfarbe (siehe Seite 123) angeben!



Regal, 4 Reihen, 16 große Boxen aus treeNside-Material
H x B x T: 92,3 x 130,7 x 40,8 cm
Hersteller-ID: H-10278 (Seite 344)

804068H52 + Dekor + Stellart + Boxenfarbe ab 607,56 / **723,- €**

Bitte Dekor, Stellart und Boxenfarbe (siehe Seite 123) angeben!

Rollcontainer mit Boxen aus treeNside-Material

B x T: 30 x 38 cm

Mit den Rollcontainern und den Boxen aus treeNside-Material schaffen Sie kinderleicht Ordnung in jedem Raum! Als Einsatz für Schränke und Regale nutzbar. Der Container kann zudem dank der Rollen flexibel in jeden Raum mitgenommen werden. Ideal für Unterlagen, Bastel-, Spiel-, Sport- und Bürozubehör. Unkompliziertes Stecksystem für kinderleichten Auf- und

Abbau sowie für eine flexible Nutzung der Boxen ganz nach Ihren Bedürfnissen. Inkl. 4 Rollen (2 davon feststellbar). Die Boxen werden in unserer eigenen Kunststoffproduktion nach höchstem Qualitätsstandard aus nachhaltigem Biokunststoffgranulat hergestellt. Boxengröße je nach Bedarf wählbar. Boxenfarbe wählbar. Material: Kunststoff



Rollcontainer mit 6 kleinen Boxen aus treeNside-Material
H x B x T: 66 x 30 x 38 cm
Hersteller-ID: H-10001 (Seite 344)

850325H52 + Boxenfarbe 70,55 / **83,95 €**
Bitte Boxenfarbe (siehe Seite 123) angeben!



Rollcontainer mit 3 großen Boxen aus treeNside-Material
H x B x T: 66 x 30 x 38 cm
Hersteller-ID: H-10001 (Seite 344)

850324H52 + Boxenfarbe 70,55 / **83,95 €**
Bitte Boxenfarbe (siehe Seite 123) angeben!



Rollcontainer mit 2 kleinen und 2 großen Boxen aus treeNside-Material
H x B x T: 66 x 30 x 38 cm
Hersteller-ID: H-10001 (Seite 344)

850326H52 + Boxenfarbe 70,55 / **83,95 €**
Bitte Boxenfarbe (siehe Seite 123) angeben!



Rollcontainer mit 8 kleinen Boxen aus treeNside-Material
H x B x T: 86 x 30 x 38 cm
Hersteller-ID: H-10001 (Seite 344)

850323H52 + Boxenfarbe 70,55 / **83,95 €**
Bitte Boxenfarbe (siehe Seite 123) angeben!



Rollcontainer mit 4 großen Boxen aus treeNside-Material
H x B x T: 86 x 30 x 38 cm
Hersteller-ID: H-10001 (Seite 344)

850322H52 + Boxenfarbe 70,55 / **83,95 €**
Bitte Boxenfarbe (siehe Seite 123) angeben!



1 Deckel für Box aus treeNside-Material, schwarz
Passend für kleine und große Boxen
Hersteller-ID: H-10001 (Seite 344)

850431H52 Schwarz 5,80 / **6,90 €**



4 Stück

Gleich mitbestellen:

Satz mit 4 Rollen für Rollcontainer
2 der 4 Rollen sind feststellbar.
Hersteller-ID: H-10278 (Seite 344)

79779H52 9,75 / **11,60 €**

Bitte wählen Sie aus:

Variante: Dekor

Buche hell	Ahorn honig	Buche dunkel	Eiche natur
		10 % Aufpreis	
Grau	Weiß	10 % Aufpreis	10 % Aufpreis
Apfelgrün	Blau		

Variante: Stellart

Stellfüße	Rollen (2 sind feststellbar)
Sockel	
26,89 / 32,- €	Aufpreis

Variante: Boxenfarbe

Gelb	Rot	Grün
Blau	Bunt	

Bei Farbe „Bunt“ erfolgt die Lieferung wie auf den Bildern abgebildet. Andere Farbkombinationen sind auf Anfrage gerne möglich.

Flexeo® niedrige Regale PRO

Tiefe außen: 48 cm

Aufgebaut geliefert • Frei Verwendungsstelle • 5 Jahre Garantie

Alle Produkte auf dieser Seite:



Flexeo® Regale PRO eignen sich für jede Raumsituation. Ob hohe, kleine, breite oder schmale Regale – wählen Sie einfach selbst. In den praktischen Boxen verstauen Sie jede Menge Materialien. Mit den Farben der Boxen können Sie beispielsweise verschiedene Lernkonzepte entwickeln und verfolgen.

Die 8 mm starke Rückwand verleiht dem Regal enorme Stabilität. Die Regale können an die Wand gestellt oder aufgrund der Sichrückwand als Raumteiler genutzt werden.

Die Serie PRO eignet sich zum Kombinieren mit allen Flexeo®-Systemmöbeln in der Tiefe 48 cm. Erstellen Sie einfach Ihr passendes Raumkonzept ganz nach Ihren Bedürfnissen.

Abb.: Dekor Eiche natur



H x B x T: 31,9 x 37,7 x 48 cm
Hersteller-ID: H-10278 (Seite 344)

808076H52 + Dekor + Stellart ab 129,41 / **154,- €**
Bitte Dekor und Stellart (siehe Seite 125) angeben!



H x B x T: 31,9 x 73,1 x 48 cm
Hersteller-ID: H-10278 (Seite 344)

808077H52 + Dekor + Stellart ab 152,10 / **181,- €**
Bitte Dekor und Stellart (siehe Seite 125) angeben!



H x B x T: 31,9 x 108,5 x 48 cm
Hersteller-ID: H-10278 (Seite 344)

808078H52 + Dekor + Stellart ab 209,24 / **249,- €**
Bitte Dekor und Stellart (siehe Seite 125) angeben!



mit Aufkantung
H x B x T: 38,4 x 37,7 x 48 cm
Hersteller-ID: H-10278 (Seite 344)

808092H52 + Dekor + Stellart ab 152,10 / **181,- €**
Bitte Dekor und Stellart (siehe Seite 125) angeben!



mit Aufkantung
H x B x T: 38,4 x 73,1 x 48 cm
Hersteller-ID: H-10278 (Seite 344)

808093H52 + Dekor + Stellart ab 198,32 / **236,- €**
Bitte Dekor und Stellart (siehe Seite 125) angeben!



mit Aufkantung
H x B x T: 38,4 x 108,5 x 48 cm
Hersteller-ID: H-10278 (Seite 344)

808094H52 + Dekor + Stellart ab 203,36 / **242,- €**
Bitte Dekor und Stellart (siehe Seite 125) angeben!



H x B x T: 31,9 x 143,9 x 48 cm
Hersteller-ID: H-10278 (Seite 344)

808079H52 + Dekor + Stellart ab 193,28 / **230,- €**
Bitte Dekor und Stellart (siehe Seite 125) angeben!



mit Aufkantung
H x B x T: 38,4 x 143,9 x 48 cm
Hersteller-ID: H-10278 (Seite 344)

808095H52 + Dekor + Stellart ab 230,25 / **274,- €**
Bitte Dekor und Stellart (siehe Seite 125) angeben!



Aufkantung

Die Aufkantung mit einer Höhe von zusätzlichen 6,5 cm eignet sich zum Sammeln von zum Beispiel Spielzeug und verhindert ein Herunterfallen vom Regal.

Flexeo® niedrige Regale PRO

Tiefe außen: 48 cm

Aufgebaut geliefert • Frei Verwendungsstelle • 5 Jahre Garantie

Alle Produkte auf dieser Seite:



Abb.: Dekor
Apfelgrün

1 verstellbarer Fachboden
H x B x T: 54,3 x 37,7 x 48 cm
Hersteller-ID: H-10278 (Seite 344)

808080H52 + Dekor + Stellart ab 163,03 / **194,- €**
Bitte Dekor und Stellart (siehe Seite 125) angeben!



2 verstellbare Fachböden
H x B x T: 54,3 x 73,1 x 48 cm
Hersteller-ID: H-10278 (Seite 344)

808081H52 + Dekor + Stellart ab 193,28 / **230,- €**
Bitte Dekor und Stellart (siehe Seite 125) angeben!



3 verstellbare Fachböden
H x B x T: 54,3 x 108,5 x 48 cm
Hersteller-ID: H-10278 (Seite 344)

808082H52 + Dekor + Stellart ab 209,24 / **249,- €**
Bitte Dekor und Stellart (siehe Seite 125) angeben!



2 verstellbare Fachböden
H x B x T: 76,7 x 37,7 x 48 cm
Hersteller-ID: H-10278 (Seite 344)

808084H52 + Dekor + Stellart ab 150,42 / **179,- €**
Bitte Dekor und Stellart (siehe Seite 125) angeben!



4 verstellbare Fachböden
H x B x T: 76,7 x 73,1 x 48 cm
Hersteller-ID: H-10278 (Seite 344)

808085H52 + Dekor + Stellart ab 219,33 / **261,- €**
Bitte Dekor und Stellart (siehe Seite 125) angeben!



6 verstellbare Fachböden
H x B x T: 76,7 x 108,5 x 48 cm
Hersteller-ID: H-10278 (Seite 344)

808086H52 + Dekor + Stellart ab 303,36 / **361,- €**
Bitte Dekor und Stellart (siehe Seite 125) angeben!



3 verstellbare Fachböden
H x B x T: 99,1 x 37,7 x 48 cm
Hersteller-ID: H-10278 (Seite 344)

808088H52 + Dekor + Stellart ab 190,76 / **227,- €**
Bitte Dekor und Stellart (siehe Seite 125) angeben!



6 verstellbare Fachböden
H x B x T: 99,1 x 73,1 x 48 cm
Hersteller-ID: H-10278 (Seite 344)

808089H52 + Dekor + Stellart ab 271,43 / **323,- €**
Bitte Dekor und Stellart (siehe Seite 125) angeben!



9 verstellbare Fachböden
H x B x T: 99,1 x 108,5 x 48 cm
Hersteller-ID: H-10278 (Seite 344)

808090H52 + Dekor + Stellart ab 394,96 / **470,- €**
Bitte Dekor und Stellart (siehe Seite 125) angeben!

Bitte wählen Sie aus:

Variante: Dekor

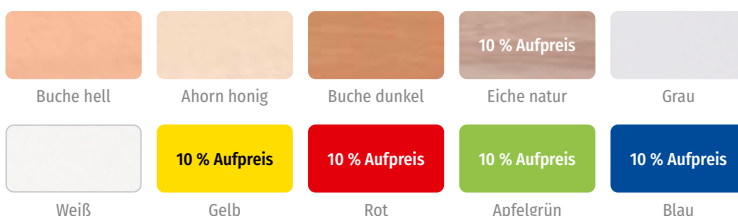

Variante: Stellart



Flexeo® niedrige Regale PRO

Tiefe außen: 48 cm

Aufgebaut geliefert • Frei Verwendungsstelle • 5 Jahre Garantie

Alle Produkte auf dieser Seite:



mit Aufkantung, 1 verstellbarer Fachboden
H x B x T: 60,8 x 37,7 x 48 cm
Hersteller-ID: H-10278 (Seite 344)

808096H52 + Dekor + Stellart ab 183,19 / **218,- €**
Bitte Dekor und Stellart (siehe Seite 126) angeben!



mit Aufkantung, 2 verstellbare Fachböden
H x B x T: 60,8 x 73,1 x 48 cm
Hersteller-ID: H-10278 (Seite 344)

808097H52 + Dekor + Stellart ab 220,17 / **262,- €**
Bitte Dekor und Stellart (siehe Seite 126) angeben!



mit Aufkantung, 3 verstellbare Fachböden
H x B x T: 60,8 x 108,5 x 48 cm
Hersteller-ID: H-10278 (Seite 344)

808098H52 + Dekor + Stellart ab 209,24 / **249,- €**
Bitte Dekor und Stellart (siehe Seite 126) angeben!



mit Aufkantung, 2 verstellbare Fachböden
H x B x T: 83,2 x 37,7 x 48 cm
Hersteller-ID: H-10278 (Seite 344)

808100H52 + Dekor + Stellart ab 192,44 / **229,- €**
Bitte Dekor und Stellart (siehe Seite 126) angeben!



mit Aufkantung, 4 verstellbare Fachböden
H x B x T: 83,2 x 73,1 x 48 cm
Hersteller-ID: H-10278 (Seite 344)

808101H52 + Dekor + Stellart ab 243,70 / **290,- €**
Bitte Dekor und Stellart (siehe Seite 126) angeben!



mit Aufkantung, 6 verstellbare Fachböden
H x B x T: 83,2 x 108,5 x 48 cm
Hersteller-ID: H-10278 (Seite 344)

808102H52 + Dekor + Stellart ab 322,69 / **384,- €**
Bitte Dekor und Stellart (siehe Seite 126) angeben!



mit Aufkantung, 3 verstellbare Fachböden
H x B x T: 105,6 x 37,7 x 48 cm
Hersteller-ID: H-10278 (Seite 344)

808104H52 + Dekor + Stellart ab 230,25 / **274,- €**
Bitte Dekor und Stellart (siehe Seite 126) angeben!



mit Aufkantung, 6 verstellbare Fachböden
H x B x T: 105,6 x 73,1 x 48 cm
Hersteller-ID: H-10278 (Seite 344)

808105H52 + Dekor + Stellart ab 294,96 / **351,- €**
Bitte Dekor und Stellart (siehe Seite 126) angeben!



Abb.: Dekor Ahorn honig

mit Aufkantung, 9 verstellbare Fachböden
H x B x T: 105,6 x 108,5 x 48 cm
Hersteller-ID: H-10278 (Seite 344)

808106H52 + Dekor + Stellart ab 375,63 / **447,- €**
Bitte Dekor und Stellart (siehe Seite 126) angeben!

Bitte wählen Sie aus:

Variante: Dekor



Variante: Stellart

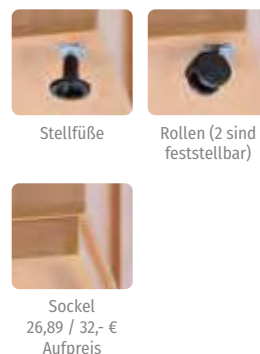

Variante: Boxenfarbe



Bei Farbkombinationen erfolgt die Lieferung wie auf den Bildern abgebildet. Andere Farbkombinationen sind auf Anfrage möglich.

Flexeo® niedrige Regale PRO

Tiefe außen: 48 cm

Aufgebaut geliefert • Frei Verwendungsstelle • 5 Jahre Garantie

Alle Produkte auf dieser Seite:



4 verstellbare Fachböden
H x B x T: 54,3 x 143,9 x 48 cm
Hersteller-ID: H-10278 (Seite 344)

808083H52 + Dekor + Stellart ab 257,98 / **307,- €**
Bitte Dekor und Stellart (siehe Seite 126) angeben!



mit Aufkantung, 4 verstellbare Fachböden
H x B x T: 60,8 x 143,9 x 48 cm
Hersteller-ID: H-10278 (Seite 344)

808099H52 + Dekor + Stellart ab 273,11 / **325,- €**
Bitte Dekor und Stellart (siehe Seite 126) angeben!



8 verstellbare Fachböden
H x B x T: 76,7 x 143,9 x 48 cm
Hersteller-ID: H-10278 (Seite 344)

808087H52 + Dekor + Stellart ab 350,42 / **417,- €**
Bitte Dekor und Stellart (siehe Seite 126) angeben!



mit Aufkantung, 8 verstellbare Fachböden
H x B x T: 83,2 x 143,9 x 48 cm
Hersteller-ID: H-10278 (Seite 344)

808103H52 + Dekor + Stellart ab 405,04 / **482,- €**
Bitte Dekor und Stellart (siehe Seite 126) angeben!



Abb.: Dekor Ahorn honig

12 verstellbare Fachböden
H x B x T: 99,1 x 143,9 x 48 cm
Hersteller-ID: H-10278 (Seite 344)

808091H52 + Dekor + Stellart ab 405,04 / **482,- €**
Bitte Dekor und Stellart (siehe Seite 126) angeben!



mit Aufkantung, 12 verstellbare Fachböden
H x B x T: 105,6 x 143,9 x 48 cm
Hersteller-ID: H-10278 (Seite 344)

808107H52 + Dekor + Stellart ab 406,72 / **484,- €**
Bitte Dekor und Stellart (siehe Seite 126) angeben!

Materialboxen

Die robusten Kunststoff-Materialboxen eignen sich ideal für den alltäglichen Schulgebrauch. Ob für Bastelmaterial, Bürobedarf oder Lernthemen, die Alleskönner lassen sich individuell einsetzen und sorgen für Ordnung in Ihren Räumen.

Vorteile:

- 7 Farben und 4 Größen
- ideale Aufbewahrungsboxen
- Ausschnitt in der Front ermöglicht guten Eingriff
- DIN-A4-Blätter einlegbar
- bruchssichere Kunststoffboxen
- robust und leicht zu reinigen
- Polypropylen: chemisch resistent
- stapelbar ineinander sowie aufeinander

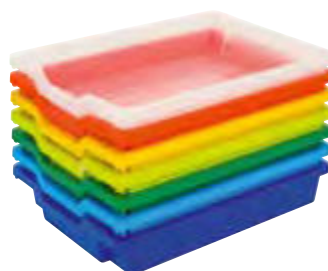

Box Größe S
H x B x T außen: 7,5 x 31,2 x 42,7 cm
B x T innen: 27,6 x 37,6 cm



Box Größe M
H x B x T außen: 15 x 31,2 x 42,7 cm
B x T innen: 27,6 x 37,6 cm

Weitere Größen der Gratnells-Materialboxen auf Anfrage

Flexeo® niedrige Regale PRO

Tiefe außen: 48 cm

Aufgebaut geliefert • Frei Verwendungsstelle • 5 Jahre Garantie

Alle Produkte auf dieser Seite:



Abb.: Dekor Ahorn honig, Boxen Transparent



2 Boxen Größe S
H x B x T: 31,9 x 37,7 x 48 cm
Hersteller-ID: H-10278 (Seite 344)

808018H52 + Dekor + Stellart
+ Boxenfarbe ab 155,46 / **185,- €**
Bitte Dekor, Stellart und Boxenfarbe (siehe Seite 126) angeben!



4 Boxen Größe S
H x B x T: 31,9 x 73,1 x 48 cm
Hersteller-ID: H-10278 (Seite 344)

808019H52 + Dekor + Stellart
+ Boxenfarbe ab 220,17 / **262,- €**
Bitte Dekor, Stellart und Boxenfarbe (siehe Seite 126) angeben!



6 Boxen Größe S
H x B x T: 31,9 x 108,5 x 48 cm
Hersteller-ID: H-10278 (Seite 344)

808020H52 + Dekor + Stellart
+ Boxenfarbe ab 289,92 / **345,- €**
Bitte Dekor, Stellart und Boxenfarbe (siehe Seite 126) angeben!



mit Aufkantung, 2 Boxen Größe S
H x B x T: 38,4 x 37,7 x 48 cm
Hersteller-ID: H-10278 (Seite 344)

808044H52 + Dekor + Stellart
+ Boxenfarbe ab 173,11 / **206,- €**
Bitte Dekor, Stellart und Boxenfarbe (siehe Seite 126) angeben!



mit Aufkantung, 4 Boxen Größe S
H x B x T: 38,4 x 73,1 x 48 cm
Hersteller-ID: H-10278 (Seite 344)

808045H52 + Dekor + Stellart
+ Boxenfarbe ab 257,98 / **307,- €**
Bitte Dekor, Stellart und Boxenfarbe (siehe Seite 126) angeben!



mit Aufkantung, 6 Boxen Größe S
H x B x T: 38,4 x 108,5 x 48 cm
Hersteller-ID: H-10278 (Seite 344)

808046H52 + Dekor + Stellart
+ Boxenfarbe ab 322,69 / **384,- €**
Bitte Dekor, Stellart und Boxenfarbe (siehe Seite 126) angeben!



1 Box Größe M
H x B x T: 31,9 x 37,7 x 48 cm
Hersteller-ID: H-10278 (Seite 344)

808022H52 + Dekor + Stellart
+ Boxenfarbe ab 152,10 / **181,- €**
Bitte Dekor, Stellart und Boxenfarbe (siehe Seite 126) angeben!



2 Boxen Größe M
H x B x T: 31,9 x 73,1 x 48 cm
Hersteller-ID: H-10278 (Seite 344)

808023H52 + Dekor + Stellart
+ Boxenfarbe ab 203,36 / **242,- €**
Bitte Dekor, Stellart und Boxenfarbe (siehe Seite 126) angeben!



3 Boxen Größe M
H x B x T: 31,9 x 108,5 x 48 cm
Hersteller-ID: H-10278 (Seite 344)

808024H52 + Dekor + Stellart
+ Boxenfarbe ab 267,23 / **318,- €**
Bitte Dekor, Stellart und Boxenfarbe (siehe Seite 126) angeben!



mit Aufkantung, 1 Box Größe M
H x B x T: 38,4 x 37,7 x 48 cm
Hersteller-ID: H-10278 (Seite 344)

808048H52 + Dekor + Stellart
+ Boxenfarbe ab 172,27 / **205,- €**
Bitte Dekor, Stellart und Boxenfarbe (siehe Seite 126) angeben!



mit Aufkantung, 2 Boxen Größe M
H x B x T: 38,4 x 73,1 x 48 cm
Hersteller-ID: H-10278 (Seite 344)

808049H52 + Dekor + Stellart
+ Boxenfarbe ab 230,25 / **274,- €**
Bitte Dekor, Stellart und Boxenfarbe (siehe Seite 126) angeben!



mit Aufkantung, 3 Boxen Größe M
H x B x T: 38,4 x 108,5 x 48 cm
Hersteller-ID: H-10278 (Seite 344)

808050H52 + Dekor + Stellart
+ Boxenfarbe ab 299,16 / **356,- €**
Bitte Dekor, Stellart und Boxenfarbe (siehe Seite 126) angeben!

Flexeo® niedrige Regale PRO

Tiefe außen: 48 cm

Aufgebaut geliefert • Frei Verwendungsstelle • 5 Jahre Garantie

Alle Produkte auf dieser Seite:



Abb.: Dekor Ahorn honig, Boxen Transparent



4 Boxen Größe S
H x B x T: 54,3 x 37,7 x 48 cm
Hersteller-ID: H-10278 (Seite 344)

808026H52 + Dekor + Stellart
+ Boxenfarbe ab 193,28 / **230,- €**
Bitte Dekor, Stellart und Boxenfarbe (siehe Seite 126) angeben!



8 Boxen Größe S
H x B x T: 54,3 x 73,1 x 48 cm
Hersteller-ID: H-10278 (Seite 344)

808027H52 + Dekor + Stellart
+ Boxenfarbe ab 283,19 / **337,- €**
Bitte Dekor, Stellart und Boxenfarbe (siehe Seite 126) angeben!



12 Boxen Größe S
H x B x T: 54,3 x 108,5 x 48 cm
Hersteller-ID: H-10278 (Seite 344)

808028H52 + Dekor + Stellart
+ Boxenfarbe ab 384,03 / **457,- €**
Bitte Dekor, Stellart und Boxenfarbe (siehe Seite 126) angeben!



mit Aufkantung, 4 Boxen Größe S
H x B x T: 60,8 x 37,7 x 48 cm
Hersteller-ID: H-10278 (Seite 344)

808052H52 + Dekor + Stellart
+ Boxenfarbe ab 212,61 / **253,- €**
Bitte Dekor, Stellart und Boxenfarbe (siehe Seite 126) angeben!



mit Aufkantung, 8 Boxen Größe S
H x B x T: 60,8 x 73,1 x 48 cm
Hersteller-ID: H-10278 (Seite 344)

808053H52 + Dekor + Stellart
+ Boxenfarbe ab 311,76 / **371,- €**
Bitte Dekor, Stellart und Boxenfarbe (siehe Seite 126) angeben!



mit Aufkantung, 12 Boxen Größe S
H x B x T: 60,8 x 108,5 x 48 cm
Hersteller-ID: H-10278 (Seite 344)

808054H52 + Dekor + Stellart
+ Boxenfarbe ab 415,13 / **494,- €**
Bitte Dekor, Stellart und Boxenfarbe (siehe Seite 126) angeben!



2 Boxen Größe M
H x B x T: 54,3 x 37,7 x 48 cm
Hersteller-ID: H-10278 (Seite 344)

808030H52 + Dekor + Stellart
+ Boxenfarbe ab 183,19 / **218,- €**
Bitte Dekor, Stellart und Boxenfarbe (siehe Seite 126) angeben!



4 Boxen Größe M
H x B x T: 54,3 x 73,1 x 48 cm
Hersteller-ID: H-10278 (Seite 344)

808031H52 + Dekor + Stellart
+ Boxenfarbe ab 267,23 / **318,- €**
Bitte Dekor, Stellart und Boxenfarbe (siehe Seite 126) angeben!



6 Boxen Größe M
H x B x T: 54,3 x 108,5 x 48 cm
Hersteller-ID: H-10278 (Seite 344)

808032H52 + Dekor + Stellart
+ Boxenfarbe ab 359,66 / **428,- €**
Bitte Dekor, Stellart und Boxenfarbe (siehe Seite 126) angeben!



mit Aufkantung, 2 Boxen Größe M
H x B x T: 60,8 x 37,7 x 48 cm
Hersteller-ID: H-10278 (Seite 344)

808056H52 + Dekor + Stellart
+ Boxenfarbe ab 203,36 / **242,- €**
Bitte Dekor, Stellart und Boxenfarbe (siehe Seite 126) angeben!



mit Aufkantung, 4 Boxen Größe M
H x B x T: 60,8 x 73,1 x 48 cm
Hersteller-ID: H-10278 (Seite 344)

808057H52 + Dekor + Stellart
+ Boxenfarbe ab 293,28 / **349,- €**
Bitte Dekor, Stellart und Boxenfarbe (siehe Seite 126) angeben!



mit Aufkantung, 6 Boxen Größe M
H x B x T: 60,8 x 108,5 x 48 cm
Hersteller-ID: H-10278 (Seite 344)

808058H52 + Dekor + Stellart
+ Boxenfarbe ab 405,04 / **482,- €**
Bitte Dekor, Stellart und Boxenfarbe (siehe Seite 126) angeben!

Flexeo® niedrige Regale PRO

Tiefe außen: 48 cm

Aufgebaut geliefert • Frei Verwendungsstelle • 5 Jahre Garantie

Alle Produkte auf dieser Seite:



6 Boxen Größe S
H x B x T: 76,7 x 37,7 x 48 cm
Hersteller-ID: H-10278 (Seite 344)

808034H52 + Dekor + Stellart
+ Boxenfarbe ab 209,24 / **249,- €**
Bitte Dekor, Stellart und Boxenfarbe (siehe Seite 132) angeben!



12 Boxen Größe S
H x B x T: 76,7 x 73,1 x 48 cm
Hersteller-ID: H-10278 (Seite 344)

808035H52 + Dekor + Stellart
+ Boxenfarbe ab 368,91 / **439,- €**
Bitte Dekor, Stellart und Boxenfarbe (siehe Seite 132) angeben!



18 Boxen Größe S
H x B x T: 76,7 x 108,5 x 48 cm
Hersteller-ID: H-10278 (Seite 344)

808036H52 + Dekor + Stellart
+ Boxenfarbe ab 439,50 / **523,- €**
Bitte Dekor, Stellart und Boxenfarbe (siehe Seite 132) angeben!



Abb.: Dekor Ahorn honig,
Boxen Orange/Gelb

mit Aufkantung, 6 Boxen Größe S
H x B x T: 83,2 x 37,7 x 48 cm
Hersteller-ID: H-10278 (Seite 344)

808060H52 + Dekor + Stellart
+ Boxenfarbe ab 230,25 / **274,- €**
Bitte Dekor, Stellart und Boxenfarbe (siehe Seite 132) angeben!



mit Aufkantung, 12 Boxen Größe S
H x B x T: 83,2 x 73,1 x 48 cm
Hersteller-ID: H-10278 (Seite 344)

808061H52 + Dekor + Stellart
+ Boxenfarbe ab 394,96 / **470,- €**
Bitte Dekor, Stellart und Boxenfarbe (siehe Seite 132) angeben!



mit Aufkantung, 18 Boxen Größe S
H x B x T: 83,2 x 108,5 x 48 cm
Hersteller-ID: H-10278 (Seite 344)

808062H52 + Dekor + Stellart
+ Boxenfarbe ab 486,55 / **579,- €**
Bitte Dekor, Stellart und Boxenfarbe (siehe Seite 132) angeben!



3 Boxen Größe M
H x B x T: 76,7 x 37,7 x 48 cm
Hersteller-ID: H-10278 (Seite 344)

808038H52 + Dekor + Stellart
+ Boxenfarbe ab 209,24 / **249,- €**
Bitte Dekor, Stellart und Boxenfarbe (siehe Seite 132) angeben!



6 Boxen Größe M
H x B x T: 76,7 x 73,1 x 48 cm
Hersteller-ID: H-10278 (Seite 344)

808039H52 + Dekor + Stellart
+ Boxenfarbe ab 339,50 / **404,- €**
Bitte Dekor, Stellart und Boxenfarbe (siehe Seite 132) angeben!



9 Boxen Größe M
H x B x T: 76,7 x 108,5 x 48 cm
Hersteller-ID: H-10278 (Seite 344)

808040H52 + Dekor + Stellart
+ Boxenfarbe ab 405,04 / **482,- €**
Bitte Dekor, Stellart und Boxenfarbe (siehe Seite 132) angeben!



mit Aufkantung, 3 Boxen Größe M
H x B x T: 83,2 x 37,7 x 48 cm
Hersteller-ID: H-10278 (Seite 344)

808064H52 + Dekor + Stellart
+ Boxenfarbe ab 230,25 / **274,- €**
Bitte Dekor, Stellart und Boxenfarbe (siehe Seite 132) angeben!



mit Aufkantung, 6 Boxen Größe M
H x B x T: 83,2 x 73,1 x 48 cm
Hersteller-ID: H-10278 (Seite 344)

808065H52 + Dekor + Stellart
+ Boxenfarbe ab 363,87 / **433,- €**
Bitte Dekor, Stellart und Boxenfarbe (siehe Seite 132) angeben!



mit Aufkantung, 9 Boxen Größe M
H x B x T: 83,2 x 108,5 x 48 cm
Hersteller-ID: H-10278 (Seite 344)

808066H52 + Dekor + Stellart
+ Boxenfarbe ab 437,82 / **521,- €**
Bitte Dekor, Stellart und Boxenfarbe (siehe Seite 132) angeben!

Flexeo® niedrige Regale PRO

Tiefe außen: 48 cm

Aufgebaut geliefert • Frei Verwendungsstelle • 5 Jahre Garantie

Alle Produkte auf dieser Seite:

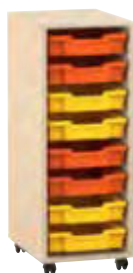

8 Boxen Größe S
H x B x T: 99,1 x 37,7 x 48 cm
Hersteller-ID: H-10278 (Seite 344)

808042H52 + Dekor + Stellart
+ Boxenfarbe
ab 230,25 / **274,- €**
Bitte Dekor, Stellart und Boxenfarbe (siehe Seite 132) angeben!



16 Boxen Größe S
H x B x T: 99,1 x 73,1 x 48 cm
Hersteller-ID: H-10278 (Seite 344)

808015H52 + Dekor + Stellart
+ Boxenfarbe
ab 476,47 / **567,- €**
Bitte Dekor, Stellart und Boxenfarbe (siehe Seite 132) angeben!



24 Boxen Größe S
H x B x T: 99,1 x 108,5 x 48 cm
Hersteller-ID: H-10278 (Seite 344)

808016H52 + Dekor + Stellart
+ Boxenfarbe
ab 552,94 / **658,- €**
Bitte Dekor, Stellart und Boxenfarbe (siehe Seite 132) angeben!



Abb.: Dekor Ahorn honig,
Boxen Orange/Gelb

mit Aufkantung, 8 Boxen Größe S
H x B x T: 105,6 x 37,7 x 48 cm
Hersteller-ID: H-10278 (Seite 344)

808068H52 + Dekor + Stellart
+ Boxenfarbe
ab 231,09 / **275,- €**
Bitte Dekor, Stellart und Boxenfarbe (siehe Seite 132) angeben!

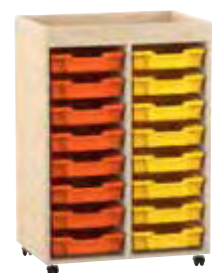

mit Aufkantung, 16 Boxen Größe S
H x B x T: 105,6 x 73,1 x 48 cm
Hersteller-ID: H-10278 (Seite 344)

808069H52 + Dekor + Stellart
+ Boxenfarbe
ab 498,32 / **593,- €**
Bitte Dekor, Stellart und Boxenfarbe (siehe Seite 132) angeben!



mit Aufkantung, 24 Boxen Größe S
H x B x T: 105,6 x 108,5 x 48 cm
Hersteller-ID: H-10278 (Seite 344)

808070H52 + Dekor + Stellart
+ Boxenfarbe
ab 581,51 / **692,- €**
Bitte Dekor, Stellart und Boxenfarbe (siehe Seite 132) angeben!



4 Boxen Größe M
H x B x T: 99,1 x 37,7 x 48 cm
Hersteller-ID: H-10278 (Seite 344)

808043H52 + Dekor + Stellart
+ Boxenfarbe
ab 202,52 / **241,- €**
Bitte Dekor, Stellart und Boxenfarbe (siehe Seite 132) angeben!



8 Boxen Größe M
H x B x T: 99,1 x 73,1 x 48 cm
Hersteller-ID: H-10278 (Seite 344)

808012H52 + Dekor + Stellart
+ Boxenfarbe
ab 452,10 / **538,- €**
Bitte Dekor, Stellart und Boxenfarbe (siehe Seite 132) angeben!



12 Boxen Größe M
H x B x T: 99,1 x 108,5 x 48 cm
Hersteller-ID: H-10278 (Seite 344)

808013H52 + Dekor + Stellart
+ Boxenfarbe
ab 535,29 / **637,- €**
Bitte Dekor, Stellart und Boxenfarbe (siehe Seite 132) angeben!



mit Aufkantung, 4 Boxen Größe M
H x B x T: 105,6 x 37,7 x 48 cm
Hersteller-ID: H-10278 (Seite 344)

808072H52 + Dekor + Stellart
+ Boxenfarbe
ab 221,85 / **264,- €**
Bitte Dekor, Stellart und Boxenfarbe (siehe Seite 132) angeben!



mit Aufkantung, 8 Boxen Größe M
H x B x T: 105,6 x 73,1 x 48 cm
Hersteller-ID: H-10278 (Seite 344)

808073H52 + Dekor + Stellart
+ Boxenfarbe
ab 479,83 / **571,- €**
Bitte Dekor, Stellart und Boxenfarbe (siehe Seite 132) angeben!



mit Aufkantung, 12 Boxen Größe M
H x B x T: 105,6 x 108,5 x 48 cm
Hersteller-ID: H-10278 (Seite 344)

808074H52 + Dekor + Stellart
+ Boxenfarbe
ab 570,59 / **679,- €**
Bitte Dekor, Stellart und Boxenfarbe (siehe Seite 132) angeben!

Flexeo® niedrige Regale PRO

Tiefe außen: 48 cm

Aufgebaut geliefert • Frei Verwendungsstelle • 5 Jahre Garantie

Alle Produkte auf dieser Seite:



Die praktischen Regale sind für jede Raumsituation geeignet. Suchen Sie sich Ihre gewünschte Breite und Höhe aus, so dass das Möbelstück optimal in Ihr Klassenzimmer passt.



8 Boxen Größe S
H x B x T: 31,9 x 143,9 x 48 cm
Hersteller-ID: H-10278 (Seite 344)

808021H52 + Dekor + Stellart
+ Boxenfarbe ab 321,85 / **383,- €**
Bitte Dekor, Stellart und Boxenfarbe (siehe Seite 132) angeben!



mit Aufkantung, 8 Boxen Größe S
H x B x T: 38,4 x 143,9 x 48 cm
Hersteller-ID: H-10278 (Seite 344)

808047H52 + Dekor + Stellart
+ Boxenfarbe ab 359,66 / **428,- €**
Bitte Dekor, Stellart und Boxenfarbe (siehe Seite 132) angeben!



16 Boxen Größe S
H x B x T: 54,3 x 143,9 x 48 cm
Hersteller-ID: H-10278 (Seite 344)

808029H52 + Dekor + Stellart
+ Boxenfarbe ab 441,18 / **525,- €**
Bitte Dekor, Stellart und Boxenfarbe (siehe Seite 132) angeben!



8 Boxen Größe M
H x B x T: 54,3 x 143,9 x 48 cm
Hersteller-ID: H-10278 (Seite 344)

808033H52 + Dekor + Stellart
+ Boxenfarbe ab 411,76 / **490,- €**
Bitte Dekor, Stellart und Boxenfarbe (siehe Seite 132) angeben!

Abb.: Dekor Ahorn honig, Boxen Bunt B



4 Boxen Größe M
H x B x T: 31,9 x 143,9 x 48 cm
Hersteller-ID: H-10278 (Seite 344)

808025H52 + Dekor + Stellart
+ Boxenfarbe ab 293,28 / **349,- €**
Bitte Dekor, Stellart und Boxenfarbe (siehe Seite 132) angeben!



mit Aufkantung, 16 Boxen Größe S
H x B x T: 60,8 x 143,9 x 48 cm
Hersteller-ID: H-10278 (Seite 344)

808055H52 + Dekor + Stellart
+ Boxenfarbe ab 476,47 / **567,- €**
Bitte Dekor, Stellart und Boxenfarbe (siehe Seite 132) angeben!



mit Aufkantung, 8 Boxen Größe M
H x B x T: 60,8 x 143,9 x 48 cm
Hersteller-ID: H-10278 (Seite 344)

808059H52 + Dekor + Stellart
+ Boxenfarbe ab 451,26 / **537,- €**
Bitte Dekor, Stellart und Boxenfarbe (siehe Seite 132) angeben!



mit Aufkantung, 4 Boxen Größe M
H x B x T: 38,4 x 143,9 x 48 cm
Hersteller-ID: H-10278 (Seite 344)

808051H52 + Dekor + Stellart
+ Boxenfarbe ab 331,93 / **395,- €**
Bitte Dekor, Stellart und Boxenfarbe (siehe Seite 132) angeben!

Bitte wählen Sie aus:

Variante: Dekor



Variante: Stellart

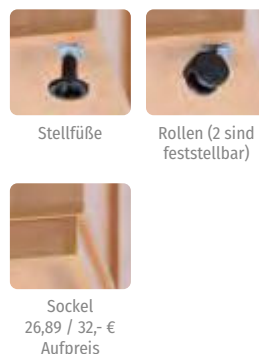

Variante: Boxenfarbe



Bei Farbkombinationen erfolgt die Lieferung wie auf den Bildern abgebildet. Andere Farbkombinationen sind auf Anfrage möglich.

Flexeo® niedrige Regale PRO

Tiefe außen: 48 cm

Aufgebaut geliefert • Frei Verwendungsstelle • 5 Jahre Garantie

Alle Produkte auf dieser Seite:



www.tuv.com
ID 1111260243



24 Boxen Größe S
H x B x T: 76,7 x 143,9 x 48 cm
Hersteller-ID: H-10278 (Seite 344)

808037H52 + Dekor + Stellart
+ Boxenfarbe ab 543,70 / **647,- €**
Bitte Dekor, Stellart und Boxenfarbe (siehe Seite 132) angeben!



12 Boxen Größe M
H x B x T: 76,7 x 143,9 x 48 cm
Hersteller-ID: H-10278 (Seite 344)

808041H52 + Dekor + Stellart
+ Boxenfarbe ab 506,72 / **603,- €**
Bitte Dekor, Stellart und Boxenfarbe (siehe Seite 132) angeben!



mit Aufkantung, 24 Boxen Größe S
H x B x T: 83,2 x 143,9 x 48 cm
Hersteller-ID: H-10278 (Seite 344)

808063H52 + Dekor + Stellart
+ Boxenfarbe ab 608,40 / **724,- €**
Bitte Dekor, Stellart und Boxenfarbe (siehe Seite 132) angeben!

Abb.: Dekor Ahorn honig, Boxen Bunt B



mit Aufkantung, 12 Boxen Größe M
H x B x T: 83,2 x 143,9 x 48 cm
Hersteller-ID: H-10278 (Seite 344)

808067H52 + Dekor + Stellart
+ Boxenfarbe ab 511,76 / **609,- €**
Bitte Dekor, Stellart und Boxenfarbe (siehe Seite 132) angeben!



32 Boxen Größe S
H x B x T: 99,1 x 143,9 x 48 cm
Hersteller-ID: H-10278 (Seite 344)

808017H52 + Dekor + Stellart
+ Boxenfarbe ab 636,97 / **758,- €**
Bitte Dekor, Stellart und Boxenfarbe (siehe Seite 132) angeben!



16 Boxen Größe M
H x B x T: 99,1 x 143,9 x 48 cm
Hersteller-ID: H-10278 (Seite 344)

808014H52 + Dekor + Stellart
+ Boxenfarbe ab 608,40 / **724,- €**
Bitte Dekor, Stellart und Boxenfarbe (siehe Seite 132) angeben!



mit Aufkantung, 32 Boxen Größe S
H x B x T: 105,6 x 143,9 x 48 cm
Hersteller-ID: H-10278 (Seite 344)

808071H52 + Dekor + Stellart
+ Boxenfarbe ab 673,95 / **802,- €**
Bitte Dekor, Stellart und Boxenfarbe (siehe Seite 132) angeben!



mit Aufkantung, 16 Boxen Größe M
H x B x T: 105,6 x 143,9 x 48 cm
Hersteller-ID: H-10278 (Seite 344)

808075H52 + Dekor + Stellart
+ Boxenfarbe ab 646,22 / **769,- €**
Bitte Dekor, Stellart und Boxenfarbe (siehe Seite 132) angeben!



Box Größe S
H x B x T außen: 7,5 x 31,2 x 42,7 cm
B x T innen: 27,6 x 37,6 cm



Box Größe M
H x B x T außen: 15 x 31,2 x 42,7 cm
B x T innen: 27,6 x 37,6 cm

Weitere
Details auf
Anfrage



Gleich mitbestellen:
Aufklickbarer, transparenter Deckel

H x B x T: 3,2 x 28,4 x 43 cm
Hersteller-ID: H-10333 (Seite 344)

82969H52 Stück 5/13 / **6,10 €**
Die Boxen und der Deckel einzeln haben kein GS-Zertifikat.

Flexeo® niedrige Regale PRO

Tiefe außen: 48 cm

Aufgebaut geliefert • Frei Verwendungsstelle • 5 Jahre Garantie

Alle Produkte auf dieser Seite:



Abb.: Dekor Buche hell,
Boxen Bunt A



8 Boxen Größe S, 1 Fachboden
H x B x T: 99,1 x 73,1 x 48 cm
Hersteller-ID: H-10278 (Seite 344)

808001H52 + Dekor + Stellart
+ Boxenfarbe ab 384,87 / **458,- €**
Bitte Dekor, Stellart und Boxenfarbe (siehe Seite 135) angeben!

8 Boxen Größe S, 2 Fachböden
H x B x T: 99,1 x 73,1 x 48 cm
Hersteller-ID: H-10278 (Seite 344)

808003H52 + Dekor + Stellart
+ Boxenfarbe ab 405,04 / **482,- €**
Bitte Dekor, Stellart und Boxenfarbe (siehe Seite 135) angeben!

16 Boxen Größe S, 1 Fachboden
H x B x T: 99,1 x 108,5 x 48 cm
Hersteller-ID: H-10278 (Seite 344)

808005H52 + Dekor + Stellart
+ Boxenfarbe ab 516,81 / **615,- €**
Bitte Dekor, Stellart und Boxenfarbe (siehe Seite 135) angeben!



16 Boxen Größe S, 2 Fachböden
H x B x T: 99,1 x 108,5 x 48 cm
Hersteller-ID: H-10278 (Seite 344)

808007H52 + Dekor + Stellart
+ Boxenfarbe ab 534,45 / **636,- €**
Bitte Dekor, Stellart und Boxenfarbe (siehe Seite 135) angeben!



16 Boxen Größe S, 2 Fachböden
H x B x T: 99,1 x 143,9 x 48 cm
Hersteller-ID: H-10278 (Seite 344)

808009H52 + Dekor + Stellart
+ Boxenfarbe ab 664,71 / **791,- €**
Bitte Dekor, Stellart und Boxenfarbe (siehe Seite 135) angeben!

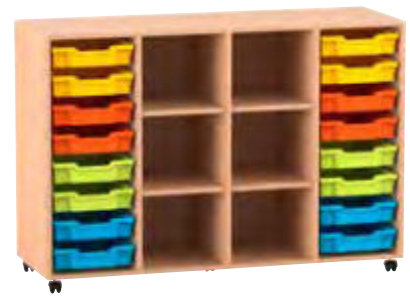

16 Boxen Größe S, 4 Fachböden
H x B x T: 99,1 x 143,9 x 48 cm
Hersteller-ID: H-10278 (Seite 344)

808011H52 + Dekor + Stellart
+ Boxenfarbe ab 683,19 / **813,- €**
Bitte Dekor, Stellart und Boxenfarbe (siehe Seite 135) angeben!



Oben je 2 Boxen Größe S und M, unten 2 fahrbare
Boxen Größe XL
H x B x T: 76,9 x 73,1 x 48 cm
Hersteller-ID: H-10278 (Seite 344)

808109H52 + Dekor + Stellart
+ Boxenfarbe ab 363,87 / **433,- €**
Bitte Dekor, Stellart und Boxenfarbe (siehe Seite 135) angeben!



Oben je 3 Boxen Größe S und M, unten 3 fahrbare
Boxen Größe XL
H x B x T: 76,9 x 108,5 x 48 cm
Hersteller-ID: H-10278 (Seite 344)

808111H52 + Dekor + Stellart
+ Boxenfarbe ab 405,04 / **482,- €**
Bitte Dekor, Stellart und Boxenfarbe (siehe Seite 135) angeben!



Rückansicht, ohne
fahrbare Boxen



4 Stück

Materialbox – Größe XL

Höhe: 30 cm, B x T außen: 31,2 x 42,7 cm,
B x T innen: 27,6 x 37,6 cm
Alle Hersteller-ID: H-10333 (Seite 344)

89618H52	Dunkelblau	89622H52	Gelb
89619H52	Hellblau	89623H52	Orange
89620H52	Dunkelgrün	89621H52	Hellgrün
89624H52	Transparent	je 16,76 / 19,95 €	

4 Rollen für Gratnells-Materialbox – Größe XL

Hersteller-ID: H-10333 (Seite 344)

89625H52 4 Stück 11,85 / **14,10 €**

Die Boxen und die Rollen einzeln haben kein GS-Zertifikat.

Flexeo® niedrige Regale PRO

Tiefe außen: 48 cm

Aufgebaut geliefert • Frei Verwendungsstelle • 5 Jahre Garantie

Alle Produkte auf dieser Seite:



Abb.: Dekor
Buche hell,
Boxen Bunt A

4 Boxen Größe M, 1 Fachboden
H x B x T: 99,1 x 73,1 x 48 cm
Hersteller-ID: H-10278 (Seite 344)

808000H52 + Dekor + Stellart
+ Boxenfarbe ab 363,87 / **433,- €**
Bitte Dekor, Stellart und Boxenfarbe (siehe Seite 135) angeben!



4 Boxen Größe M, 2 Fachböden
H x B x T: 99,1 x 73,1 x 48 cm
Hersteller-ID: H-10278 (Seite 344)

808002H52 + Dekor + Stellart
+ Boxenfarbe ab 384,87 / **458,- €**
Bitte Dekor, Stellart und Boxenfarbe (siehe Seite 135) angeben!



8 Boxen Größe M, 1 Fachboden
H x B x T: 99,1 x 108,5 x 48 cm
Hersteller-ID: H-10278 (Seite 344)

808004H52 + Dekor + Stellart
+ Boxenfarbe ab 496,64 / **591,- €**
Bitte Dekor, Stellart und Boxenfarbe (siehe Seite 135) angeben!



8 Boxen Größe M, 2 Fachböden
H x B x T: 99,1 x 108,5 x 48 cm
Hersteller-ID: H-10278 (Seite 344)

808006H52 + Dekor + Stellart
+ Boxenfarbe ab 516,81 / **615,- €**
Bitte Dekor, Stellart und Boxenfarbe (siehe Seite 135) angeben!



8 Boxen Größe M, 2 Fachböden
H x B x T: 99,1 x 143,9 x 48 cm
Hersteller-ID: H-10278 (Seite 344)

808008H52 + Dekor + Stellart
+ Boxenfarbe ab 636,97 / **758,- €**
Bitte Dekor, Stellart und Boxenfarbe (siehe Seite 135) angeben!



8 Boxen Größe M, 4 Fachböden
H x B x T: 99,1 x 143,9 x 48 cm
Hersteller-ID: H-10278 (Seite 344)

808010H52 + Dekor + Stellart
+ Boxenfarbe ab 664,71 / **791,- €**
Bitte Dekor, Stellart und Boxenfarbe (siehe Seite 135) angeben!



Oben 6 Boxen Größe S,
unten 2 fahrbare Boxen Größe XL
H x B x T: 76,9 x 73,1 x 48 cm
Hersteller-ID: H-10278 (Seite 344)

808108H52 + Dekor + Stellart
+ Boxenfarbe ab 378,15 / **450,- €**
Bitte Dekor, Stellart und Boxenfarbe (siehe Seite 135) angeben!



Oben 9 Boxen Größe S,
unten 3 fahrbare Boxen Größe XL
H x B x T: 76,9 x 108,5 x 48 cm
Hersteller-ID: H-10278 (Seite 344)

808110H52 + Dekor + Stellart
+ Boxenfarbe ab 431,93 / **514,- €**
Bitte Dekor, Stellart und Boxenfarbe (siehe Seite 135) angeben!



passend für
Fachregale
auf den Seiten
125 - 127, 134 - 135
und 138

1 Fachboden mit 4 Fachbodenträgern
B x T: 33,5 x 43,7 cm
Hersteller-ID: H-10278 (Seite 344)

820009H52 + Dekor ab 16,72 / **19,90 €**
Bitte Dekor (siehe Seite 135) angeben!
Fachboden einzeln hat kein GS-Zertifikat

Bitte wählen Sie aus:

Variante: Dekor

Buche hell	Ahorn honig	Buche dunkel	Eiche natur
		10 % Aufpreis	
Grau	Weiß	10 % Aufpreis	10 % Aufpreis
10 % Aufpreis	10 % Aufpreis		
Apfelgrün	Blau		

Variante: Stellart

Stellfüße	Rollen (2 sind feststellbar)
Sockel	
26,89 / 32,- €	
Aufpreis	

Variante: Boxenfarbe

Gelb	Orange	Hellgrün	Dunkelgrün
Hellblau	Dunkelblau	Transparent	Bunt A
Bunt B	Orange/Gelb	Hellgrün/Dunkelgrün	Hellblau/Dunkelblau

Bei Farbkombinationen erfolgt die Lieferung wie auf den Bildern abgebildet. Andere Farbkombinationen sind auf Anfrage möglich.

Flexeo® niedrige Regale PRO

mit Stahlrahmen, Tiefe außen: 48 cm

Aufgebaut geliefert • Frei Verwendungsstelle • 5 Jahre Garantie

Alle Regale auf dieser Seite:



mit Stahlrahmen, 4 Boxen Größe S
H x B x T: 36,5 x 73,1 x 48 cm
Hersteller-ID: H-10278 (Seite 344)

808163H52 + Dekor + Boxenfarbe ab 473,11 / **563,- €**
Bitte Dekor und Boxenfarbe (siehe Seite 137) angeben!



mit Stahlrahmen, 6 Boxen Größe S
H x B x T: 36,5 x 108,5 x 48 cm
Hersteller-ID: H-10278 (Seite 344)

808165H52 + Dekor + Boxenfarbe ab 525,21 / **625,- €**
Bitte Dekor und Boxenfarbe (siehe Seite 137) angeben!



mit Stahlrahmen, 8 Boxen Größe S
H x B x T: 36,5 x 143,9 x 48 cm
Hersteller-ID: H-10278 (Seite 344)

808167H52 + Dekor + Boxenfarbe ab 577,31 / **687,- €**
Bitte Dekor und Boxenfarbe (siehe Seite 137) angeben!

Abb.: Dekor Eiche natur, Boxen Hellgrün



mit Stahlrahmen, 6 Boxen Größe S
H x B x T: 42,9 x 73,1 x 48 cm
Hersteller-ID: H-10278 (Seite 344)

808168H52 + Dekor + Boxenfarbe ab 523,53 / **623,- €**
Bitte Dekor und Boxenfarbe (siehe Seite 137) angeben!

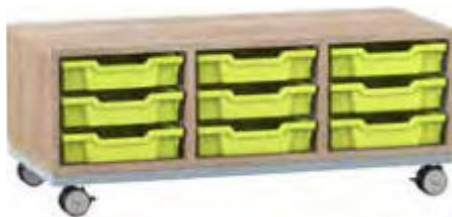

mit Stahlrahmen, 9 Boxen Größe S
H x B x T: 42,9 x 108,5 x 48 cm
Hersteller-ID: H-10278 (Seite 344)

808170H52 + Dekor + Boxenfarbe ab 547,06 / **651,- €**
Bitte Dekor und Boxenfarbe (siehe Seite 137) angeben!

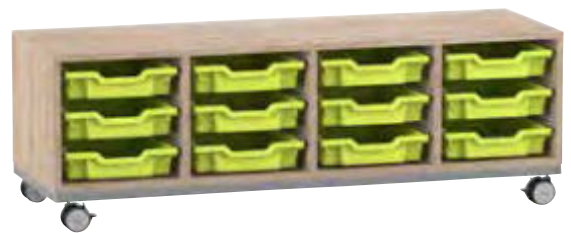

mit Stahlrahmen, 12 Boxen Größe S
H x B x T: 42,9 x 143,9 x 48 cm
Hersteller-ID: H-10278 (Seite 344)

808172H52 + Dekor + Boxenfarbe ab 661,34 / **787,- €**
Bitte Dekor und Boxenfarbe (siehe Seite 137) angeben!



mit Stahlrahmen, 2 Boxen Größe M
H x B x T: 36,5 x 73,1 x 48 cm
Hersteller-ID: H-10278 (Seite 344)

808162H52 + Dekor + Boxenfarbe ab 469,75 / **559,- €**
Bitte Dekor und Boxenfarbe (siehe Seite 137) angeben!



mit Stahlrahmen, 3 Boxen Größe M
H x B x T: 36,5 x 108,5 x 48 cm
Hersteller-ID: H-10278 (Seite 344)

808164H52 + Dekor + Boxenfarbe ab 520,17 / **619,- €**
Bitte Dekor und Boxenfarbe (siehe Seite 137) angeben!

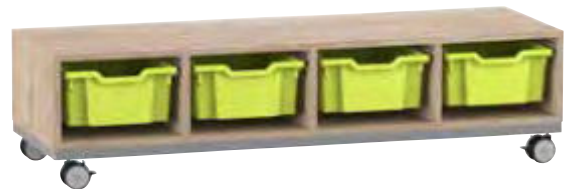

mit Stahlrahmen, 4 Boxen Größe M
H x B x T: 36,5 x 143,9 x 48 cm
Hersteller-ID: H-10278 (Seite 344)

808166H52 + Dekor + Boxenfarbe ab 570,59 / **679,- €**
Bitte Dekor und Boxenfarbe (siehe Seite 137) angeben!



Abb.: Eden FRee Cosmic

Das Flexeo®-Regal kann als klassisches Regal oder in den Höhen bis 42,90 cm sogar als Sitzelement verwendet werden. Mit dem passenden Polster können Sie Ihr Regal im Handumdrehen zu einer praktischen Sitzgelegenheit erweitern. Die Anbringung des Polsters erfolgt ganz einfach über einen Klebestreifen auf der Rückseite des Posters. Mit den praktischen Boxen dient das Regal zusätzlich als Aufbewahrungsmöbel. Durch die Rollen sind Ihnen in der Mobilität des Regals keine Grenzen gesetzt.

Sitzpolster für Flexeo®-Regal

Verwandeln Sie Ihr Flexeo®-Regal mit nur einem Handgriff in eine bequeme Sitzgelegenheit. Das Sitzpolster ist mit einem Klebestreifen und einem Klettverschluss an der Rückseite ausgestattet. Durch den Klettverschluss lässt sich das Polster wieder abnehmen.

767657H52 + Größe + Material/Farbe ab 93,24 / **110,95 €**

Bitte Größe (siehe rechts) und Material/Farbe (siehe Seite 91) angeben!

Das Sitzpolster hat kein GS-Zertifikat

Bitte wählen Sie aus:

Variante: Größe

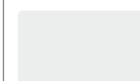

4 x 72,1 x 47 cm

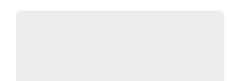

4 x 107,5 x 47 cm
8,40 / 10,- € Aufpreis

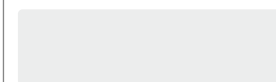

4 x 142,9 x 47 cm
54,62 / 65,- € Aufpreis

Variante: Material/Farbe

Kunstleder Eden FRee & Webstoff NewLife Eco
siehe Seite 91

Flexeo® niedrige Regale PRO

mit Stahlrahmen, Tiefe außen: 48 cm

Aufgebaut geliefert • Frei Verwendungsstelle • 5 Jahre Garantie

Alle Produkte auf dieser Seite:



mit Stahlrahmen, 2 Boxen Größe S, 2 Boxen Größe M
H x B x T: 42,9 x 73,1 x 48 cm
Hersteller-ID: H-10278 (Seite 344)

808169H52 + Dekor + Boxenfarbe ab 520,17 / **619,- €**
Bitte Dekor und Boxenfarbe (siehe Seite 137) angeben!



mit Stahlrahmen, 3 Boxen Größe S, 3 Boxen Größe M
H x B x T: 42,9 x 108,5 x 48 cm
Hersteller-ID: H-10278 (Seite 344)

808171H52 + Dekor + Boxenfarbe ab 542,02 / **645,- €**
Bitte Dekor und Boxenfarbe (siehe Seite 137) angeben!



mit Stahlrahmen, 4 Boxen Größe S, 4 Boxen Größe M
H x B x T: 42,9 x 143,9 x 48 cm
Hersteller-ID: H-10278 (Seite 344)

808173H52 + Dekor + Boxenfarbe ab 654,62 / **779,- €**
Bitte Dekor und Boxenfarbe (siehe Seite 137) angeben!

Abb.: Dekor Eiche natur, Boxen Hellgrün



mit Stahlrahmen, 16 Boxen Größe S
H x B x T: 104,1 x 73,1 x 48 cm
Hersteller-ID: H-10278 (Seite 344)

808158H52 + Dekor + Boxenfarbe ab 553,78 / **659,- €**
Bitte Dekor und Boxenfarbe (siehe Seite 137) angeben!



mit Stahlrahmen, 24 Boxen Größe S
H x B x T: 104,1 x 108,5 x 48 cm
Hersteller-ID: H-10278 (Seite 344)

808159H52 + Dekor + Boxenfarbe ab 609,24 / **725,- €**
Bitte Dekor und Boxenfarbe (siehe Seite 137) angeben!



mit Stahlrahmen, 32 Boxen Größe S
H x B x T: 104,1 x 143,9 x 48 cm
Hersteller-ID: H-10278 (Seite 344)

808160H52 + Dekor + Boxenfarbe ab 730,25 / **869,- €**
Bitte Dekor und Boxenfarbe (siehe Seite 137) angeben!



mit Stahlrahmen, 8 Boxen Größe M
H x B x T: 104,1 x 73,1 x 48 cm
Hersteller-ID: H-10278 (Seite 344)

808155H52 + Dekor + Boxenfarbe ab 542,02 / **645,- €**
Bitte Dekor und Boxenfarbe (siehe Seite 137) angeben!



mit Stahlrahmen, 12 Boxen Größe M
H x B x T: 104,1 x 108,5 x 48 cm
Hersteller-ID: H-10278 (Seite 344)

808156H52 + Dekor + Boxenfarbe ab 587,39 / **699,- €**
Bitte Dekor und Boxenfarbe (siehe Seite 137) angeben!



mit Stahlrahmen, 16 Boxen Größe M
H x B x T: 104,1 x 143,9 x 48 cm
Hersteller-ID: H-10278 (Seite 344)

808157H52 + Dekor + Boxenfarbe ab 705,04 / **839,- €**
Bitte Dekor und Boxenfarbe (siehe Seite 137) angeben!

Bitte wählen Sie aus:

Variante: Dekor

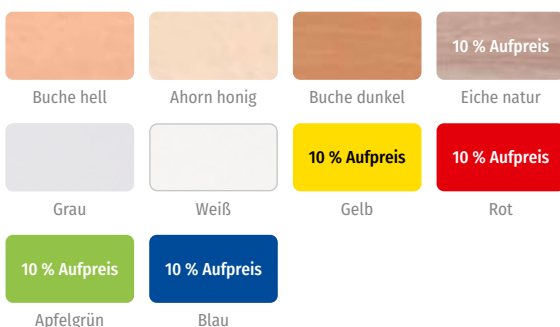

Variante: Boxenfarbe



Bei Farbkombinationen erfolgt die Lieferung wie auf den Bildern abgebildet. Andere Farbkombinationen sind auf Anfrage möglich.

Flexeo® Schulranzenregale PRO

Tiefe außen: 48 cm

Aufgebaut geliefert • Frei Verwendungsstelle • 5 Jahre Garantie

Alle Produkte auf dieser Seite:



Abb.: Dekor
Weiß

2 Reihen, 4 kleine und 4 große Fächer
H x B x T: 132,2 x 73,1 x 48 cm
Hersteller-ID: H-10278 (Seite 344)

808174H52 + Dekor + Stellart ab 405,04 / **482,- €**
Bitte Dekor und Stellart (siehe Seite 135) angeben!



3 Reihen, 6 kleine und 6 große Fächer
H x B x T: 132,2 x 108,5 x 48 cm
Hersteller-ID: H-10278 (Seite 344)

808175H52 + Dekor + Stellart ab 506,72 / **603,- €**
Bitte Dekor und Stellart (siehe Seite 135) angeben!



4 Reihen, 8 kleine und 8 große Fächer
H x B x T: 132,2 x 143,9 x 48 cm
Hersteller-ID: H-10278 (Seite 344)

808176H52 + Dekor + Stellart ab 608,40 / **724,- €**
Bitte Dekor und Stellart (siehe Seite 135) angeben!



Abb.: Dekor
Weiß, Boxen
Hellgrün

2 Reihen, 4 große Fächer, 4 Boxen Größe S
H x B x T: 132,2 x 73,1 x 48 cm
Hersteller-ID: H-10278 (Seite 344)

808177H52 + Dekor + Stellart + Boxen ab 415,13 / **494,- €**
Bitte Dekor, Stellart und Boxenfarbe (siehe Seite 135) angeben!



3 Reihen, 6 große Fächer, 6 Boxen Größe S
H x B x T: 132,2 x 108,5 x 48 cm
Hersteller-ID: H-10278 (Seite 344)

808178H52 + Dekor + Stellart + Boxen ab 600,- / **714,- €**
Bitte Dekor, Stellart und Boxenfarbe (siehe Seite 135) angeben!



4 Reihen, 8 große Fächer, 8 Boxen Größe S
H x B x T: 132,2 x 143,9 x 48 cm
Hersteller-ID: H-10278 (Seite 344)

808179H52 + Dekor + Stellart + Boxen ab 578,99 / **689,- €**
Bitte Dekor, Stellart und Boxenfarbe (siehe Seite 135) angeben!



Abb.: Dekor
Weiß, Boxen
Transparent

2 Reihen, 4 große Fächer, 4 Boxen Größe M
H x B x T: 132,2 x 73,1 x 48 cm
Hersteller-ID: H-10278 (Seite 344)

808180H52 + Dekor + Stellart + Boxen ab 433,61 / **516,- €**
Bitte Dekor, Stellart und Boxenfarbe (siehe Seite 135) angeben!



3 Reihen, 6 große Fächer, 6 Boxen Größe M
H x B x T: 132,2 x 108,5 x 48 cm
Hersteller-ID: H-10278 (Seite 344)

808181H52 + Dekor + Stellart + Boxen ab 570,59 / **679,- €**
Bitte Dekor, Stellart und Boxenfarbe (siehe Seite 135) angeben!



4 Reihen, 8 große Fächer, 8 Boxen Größe M
H x B x T: 132,2 x 143,9 x 48 cm
Hersteller-ID: H-10278 (Seite 344)

808182H52 + Dekor + Stellart + Boxen ab 757,14 / **901,- €**
Bitte Dekor, Stellart und Boxenfarbe (siehe Seite 135) angeben!

Variantenübersicht Flexeo® Systemmöbel

Variante Dekor



Buche hell



Ahorn honig



Buche dunkel



Grau



Weiß



Eiche natur
10 % Aufpreis



Gelb
10 % Aufpreis



Apfelgrün
10 % Aufpreis



Rot
10 % Aufpreis



Blau
10 % Aufpreis

Variante Boxenfarbe Betzold-Box



Gelb



Rot



Grün



Blau



Transparent



Bunt

Variante Boxenfarbe PRO (Gratnells-Boxen)



Dunkelblau



Hellblau



Dunkelgrün



Hellgrün



Transparent



Gelb



Orange



Orange/Gelb

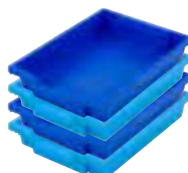

Hellblau/Dunkelblau

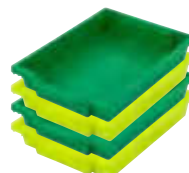

Hellgrün/Dunkelgrün

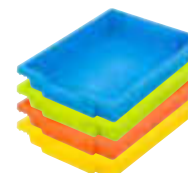

Bunt A

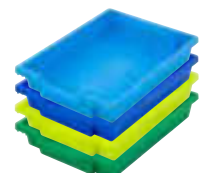

Bunt B

Variante Stellart



Sockel



Stellfüße



Rollen

Variante Schließart Schränke



Schloss



Schloss/Griff



Dreholive

Variante Tiefe Schränke



40 cm



50 cm



60 cm

Variante Türanschlag

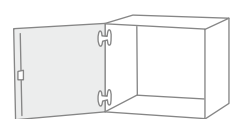

Türanschlag links

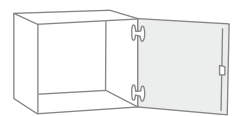

Türanschlag rechts

Flexeo® Regale mit Sockel

Höhe: 99,1 cm

Aufgebaut geliefert • Frei Verwendungsstelle • 5 Jahre Garantie

Alle Produkte auf dieser Seite:



Abb.: Dekor
Buche dunkel



1 Fachboden
B x H: 48,1 x 99,1 cm
Hersteller-ID: H-10278 (Seite 344)

816010H52 + Dekor + Tiefe ab 173,11 / **206,- €**
Bitte Dekor und Tiefe (siehe Seite 140) angeben!

1 Fachboden
B x H: 64,1 x 99,1 cm
Hersteller-ID: H-10278 (Seite 344)

816012H52 + Dekor + Tiefe ab 183,19 / **218,- €**
Bitte Dekor und Tiefe (siehe Seite 140) angeben!

1 Fachboden
B x H: 94,4 x 99,1 cm
Hersteller-ID: H-10278 (Seite 344)

816014H52 + Dekor + Tiefe ab 202,52 / **241,- €**
Bitte Dekor und Tiefe (siehe Seite 140) angeben!



2 Fachböden
B x H: 48,1 x 99,1 cm
Hersteller-ID: H-10278 (Seite 344)

816011H52 + Dekor + Tiefe ab 230,25 / **274,- €**
Bitte Dekor und Tiefe (siehe Seite 140) angeben!

2 Fachböden
B x H: 64,1 x 99,1 cm
Hersteller-ID: H-10278 (Seite 344)

816013H52 + Dekor + Tiefe ab 200,84 / **239,- €**
Bitte Dekor und Tiefe (siehe Seite 140) angeben!

2 Fachböden
B x H: 94,4 x 99,1 cm
Hersteller-ID: H-10278 (Seite 344)

816015H52 + Dekor + Tiefe ab 230,25 / **274,- €**
Bitte Dekor und Tiefe (siehe Seite 140) angeben!



Mittelwand, 2 Fachböden
B x H: 94,4 x 99,1 cm
Hersteller-ID: H-10278 (Seite 344)

816016H52 + Dekor + Tiefe ab 221,85 / **264,- €**
Bitte Dekor und Tiefe (siehe Seite 140) angeben!

Mittelwand, 4 Fachböden
B x H: 94,4 x 99,1 cm
Hersteller-ID: H-10278 (Seite 344)

816017H52 + Dekor + Tiefe ab 212,61 / **253,- €**
Bitte Dekor und Tiefe (siehe Seite 140) angeben!

Mittelwand, 2 Fachböden
B x H: 126,4 x 99,1 cm
Hersteller-ID: H-10278 (Seite 344)

816018H52 + Dekor + Tiefe ab 239,50 / **285,- €**
Bitte Dekor und Tiefe (siehe Seite 140) angeben!

Bitte wählen Sie aus:

Variante: Dekor

Buche hell	Ahorn honig	Buche dunkel	Eiche natur
Grau	Weiß	Gelb	Rot
Apfelgrün	Blau		

10 % Aufpreis (Eiche natur, Gelb, Apfelgrün, Blau)

Variante: Tiefe

38 cm	
48 cm	58 cm
25,21 / 30,- €	50,42 / 60,- €
Aufpreis	Aufpreis



Mittelwand, 4 Fachböden
B x H: 126,4 x 99,1 cm
Hersteller-ID: H-10278 (Seite 344)

816019H52 + Dekor + Tiefe ab 267,23 / **318,- €**
Bitte Dekor und Tiefe (siehe Seite 140) angeben!

Flexeo® Schränke mit Sockel und Drehtüren

Höhe: 99,1 cm

Aufgebaut geliefert • Frei Verwendungsstelle • 5 Jahre Garantie

Alle Produkte auf dieser Seite:



Abb.: Dekor Ahorn honig

1 Fachboden, 1 Tür
B x H: 48,1 x 99,1 cm
Hersteller-ID: H-10278 (Seite 344)

816000H52 + Dekor + Tiefe
+ Türanschlag + Schließbart ab 201,68 / **240,- €**
Bitte Dekor, Tiefe, Türanschlag und Schließbart (siehe Seite 141) angeben!



1 Fachboden, 1 Tür
B x H: 64,1 x 99,1 cm
Hersteller-ID: H-10278 (Seite 344)

816002H52 + Dekor + Tiefe
+ Türanschlag + Schließbart ab 230,25 / **274,- €**
Bitte Dekor, Tiefe, Türanschlag und Schließbart (siehe Seite 141) angeben!

Fachböden
einzeln
finden Sie auf
Seite 151.



1 Fachboden, 2 Türen
B x H: 94,4 x 99,1 cm
Hersteller-ID: H-10278 (Seite 344)

816004H52 + Dekor + Tiefe
+ Schließbart ab 299,16 / **356,- €**
Bitte Dekor, Tiefe und Schließbart (siehe Seite 141) angeben!



2 Fachböden, 1 Tür
B x H: 48,1 x 99,1 cm
Hersteller-ID: H-10278 (Seite 344)

816001H52 + Dekor + Tiefe
+ Türanschlag + Schließbart ab 209,24 / **249,- €**
Bitte Dekor, Tiefe, Türanschlag und Schließbart (siehe Seite 141) angeben!



2 Fachböden, 1 Tür
B x H: 64,1 x 99,1 cm
Hersteller-ID: H-10278 (Seite 344)

816003H52 + Dekor + Tiefe
+ Türanschlag + Schließbart ab 226,05 / **269,- €**
Bitte Dekor, Tiefe, Türanschlag und Schließbart (siehe Seite 141) angeben!



2 Fachböden, 2 Türen
B x H: 94,4 x 99,1 cm
Hersteller-ID: H-10278 (Seite 344)

816005H52 + Dekor + Tiefe
+ Schließbart ab 313,45 / **373,- €**
Bitte Dekor, Tiefe und Schließbart (siehe Seite 141) angeben!



Abb.: Dekor Eiche natur

2 Fachböden, Mittelwand, 2 Türen
B x H: 94,4 x 99,1 cm
Hersteller-ID: H-10278 (Seite 344)

816006H52 + Dekor + Tiefe
+ Schließbart ab 340,34 / **405,- €**
Bitte Dekor, Tiefe und Schließbart (siehe Seite 141) angeben!



4 Fachböden, Mittelwand, 2 Türen
B x H: 94,4 x 99,1 cm
Hersteller-ID: H-10278 (Seite 344)

816007H52 + Dekor + Tiefe
+ Schließbart ab 328,57 / **391,- €**
Bitte Dekor, Tiefe und Schließbart (siehe Seite 141) angeben!



2 Fachböden, Mittelwand, 2 Türen
B x H: 126,4 x 99,1 cm
Hersteller-ID: H-10278 (Seite 344)

816008H52 + Dekor + Tiefe
+ Schließbart ab 358,82 / **427,- €**
Bitte Dekor, Tiefe und Schließbart (siehe Seite 141) angeben!

Bitte wählen Sie aus:

Variante: Dekor

Buche hell	Ahorn honig	Buche dunkel	Eiche natur
			10 % Aufpreis
Grau	Weiß	Gelb	Rot
		10 % Aufpreis	10 % Aufpreis
Apfelgrün	Blau		
		10 % Aufpreis	10 % Aufpreis

Variante: Tiefe

40 cm	50 cm	60 cm
	25,21 / 30,- €	50,42 / 60,- €
	Aufpreis	Aufpreis

Variante: Türanschlag

Türanschlag links	Türanschlag rechts

Variante: Schließbart

Schloss	Dreholive	Schloss/Griff
	7,52 / 8,95 €	15,97 / 19,- €
	Aufpreis	Aufpreis



Scharniere

Die Türen werden mit hochwertigen Marken-Scharnieren montiert. Das Spezialscharnier erfüllt die **hohen Qualitätsansprüche an Schulen**. Aufgrund des Scharniers hat die Tür einen weiten **Öffnungswinkel von 270°**. Das häufige Öffnen und Schließen der Türen ist problemlos gewährleistet.



Schlösser

Die Schränke mit Drehtüren sind mit einem Drehstangenzyinderschloss und einer **3-Punkt-Verriegelung** versehen. Mit der Mehrpunktverriegelung wird eine **hohe Stabilität und ein sicheres Verschießen** über die gesamte Türe erreicht. Der Schrankinhalt ist effektiv geschützt.



Drehhülsen

Die Drehhülsen befinden sich an der Drehstange der 3-Punkt-Verriegelung. Diese **verhindern ein Klappern** beim Öffnen und Schließen der Türen an Hochschränken. Sie **stabilisieren die Stange** und sorgen somit für die **optimale Funktion** der gesamten Drehstange.

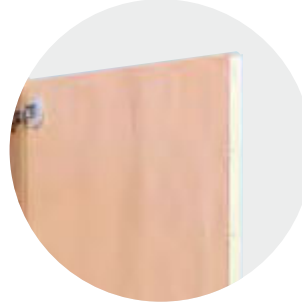

Schlagleiste

Die Schlagleiste wird an der Tür **fest verschraubt**. Dies gewährleistet ein **sauberes und ordentliches Verschießen**. **Kein Staub gelangt in den Innenraum** des Schrankes.



Flexeo®-Button

Der Flexeo®-Button befindet sich oben rechts am Schrank bzw. Regal. Dieser Flexeo®-Button ist ein Siegel, das Ihnen garantiert, dass alle **Flexeo®-Qualitätsmerkmale** eingehalten wurden.



Flexeo® Schränke mit Rollläden oder Schiebetüren

Höhe: 99,1 cm

Aufgebaut geliefert • Frei Verwendungsstelle • 5 Jahre Garantie

Alle Produkte auf dieser Seite:



geeignete
Tiefe für
Ordner: 48 cm
und 58 cm



1 Fachboden, ohne Mittelwand
B x H: 94,4 x 99,1 cm
Hersteller-ID: H-10278 (Seite 344)

814000H52 + Dekor + Tiefe ab 415,13 / **494,- €**
Bitte Dekor und Tiefe (siehe Seite 140) angeben!

2 Fachböden, Mittelwand
B x H: 94,4 x 99,1 cm
Hersteller-ID: H-10278 (Seite 344)

814002H52 + Dekor + Tiefe ab 461,34 / **549,- €**
Bitte Dekor und Tiefe (siehe Seite 140) angeben!

2 Fachböden, Mittelwand
B x H: 126,4 x 99,1 cm
Hersteller-ID: H-10278 (Seite 344)

814004H52 + Dekor + Tiefe ab 552,94 / **658,- €**
Bitte Dekor und Tiefe (siehe Seite 140) angeben!



Abb.: Dekor
Ahorn honig



2 Fachböden, ohne Mittelwand
B x H: 94,4 x 99,1 cm
Hersteller-ID: H-10278 (Seite 344)

814001H52 + Dekor + Tiefe ab 433,61 / **516,- €**
Bitte Dekor und Tiefe (siehe Seite 140) angeben!

4 Fachböden, Mittelwand
B x H: 94,4 x 99,1 cm
Hersteller-ID: H-10278 (Seite 344)

814003H52 + Dekor + Tiefe ab 470,59 / **560,- €**
Bitte Dekor und Tiefe (siehe Seite 140) angeben!

4 Fachböden, Mittelwand
B x H: 126,4 x 99,1 cm
Hersteller-ID: H-10278 (Seite 344)

814005H52 + Dekor + Tiefe ab 516,81 / **615,- €**
Bitte Dekor und Tiefe (siehe Seite 140) angeben!



Abb.: Dekor Rot



1 Fachboden, ohne Mittelwand
B x H: 94,4 x 99,1 cm
Hersteller-ID: H-10278 (Seite 344)

813004H52 + Dekor + Tiefe ab 322,69 / **384,- €**
Bitte Dekor und Tiefe (siehe Seite 140) angeben!

2 Fachböden, Mittelwand
B x H: 94,4 x 99,1 cm
Hersteller-ID: H-10278 (Seite 344)

813006H52 + Dekor + Tiefe ab 335,29 / **399,- €**
Bitte Dekor und Tiefe (siehe Seite 140) angeben!

2 Fachböden, Mittelwand
B x H: 126,4 x 99,1 cm
Hersteller-ID: H-10278 (Seite 344)

813008H52 + Dekor + Tiefe ab 387,39 / **461,- €**
Bitte Dekor und Tiefe (siehe Seite 140) angeben!



2 Fachböden, ohne Mittelwand
B x H: 94,4 x 99,1 cm
Hersteller-ID: H-10278 (Seite 344)

813005H52 + Dekor + Tiefe ab 415,13 / **494,- €**
Bitte Dekor und Tiefe (siehe Seite 140) angeben!

4 Fachböden, Mittelwand
B x H: 94,4 x 99,1 cm
Hersteller-ID: H-10278 (Seite 344)

813007H52 + Dekor + Tiefe ab 384,87 / **458,- €**
Bitte Dekor und Tiefe (siehe Seite 140) angeben!

4 Fachböden, Mittelwand
B x H: 126,4 x 99,1 cm
Hersteller-ID: H-10278 (Seite 344)

813003H52 + Dekor + Tiefe ab 396,64 / **472,- €**
Bitte Dekor und Tiefe (siehe Seite 140) angeben!

Flexeo® Schränke mit Schubladen

Höhe: 99,1 cm

Aufgebaut geliefert • Frei Verwendungsstelle • 5 Jahre Garantie

Alle Produkte auf dieser Seite:



Abb.: Dekor Ahorn honig



6 kleine Schubladen
B x H: 48,1 x 99,1 cm
Hersteller-ID: H-10278 (Seite 344)

818008H52 + Dekor + Tiefe ab 433,61 / **516,- €**
Bitte Dekor und Tiefe (siehe Seite 144) angeben!

6 kleine Schubladen
B x H: 64,1 x 99,1 cm
Hersteller-ID: H-10278 (Seite 344)

818009H52 + Dekor + Tiefe ab 452,10 / **538,- €**
Bitte Dekor und Tiefe (siehe Seite 144) angeben!

12 kleine Schubladen
B x H: 94,4 x 99,1 cm
Hersteller-ID: H-10278 (Seite 344)

818000H52 + Dekor + Tiefe ab 831,09 / **989,- €**
Bitte Dekor und Tiefe (siehe Seite 144) angeben!



3 große Schubladen
B x H: 48,1 x 99,1 cm
Hersteller-ID: H-10278 (Seite 344)

818010H52 + Dekor + Tiefe ab 339,50 / **404,- €**
Bitte Dekor und Tiefe (siehe Seite 144) angeben!

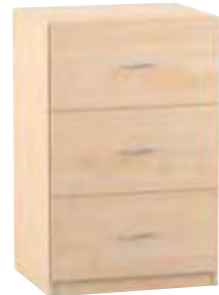

3 große Schubladen
B x H: 64,1 x 99,1 cm
Hersteller-ID: H-10278 (Seite 344)

818011H52 + Dekor + Tiefe ab 359,66 / **428,- €**
Bitte Dekor und Tiefe (siehe Seite 144) angeben!



6 große Schubladen
B x H: 94,4 x 99,1 cm
Hersteller-ID: H-10278 (Seite 344)

818002H52 + Dekor + Tiefe ab 664,71 / **791,- €**
Bitte Dekor und Tiefe (siehe Seite 144) angeben!



12 kleine Schubladen
B x H: 126,4 x 99,1 cm
Hersteller-ID: H-10278 (Seite 344)

818001H52 + Dekor + Tiefe ab 858,82 / **1.022,- €**
Bitte Dekor und Tiefe (siehe Seite 144) angeben!



6 große Schubladen
B x H: 126,4 x 99,1 cm
Hersteller-ID: H-10278 (Seite 344)

818003H52 + Dekor + Tiefe ab 705,88 / **840,- €**
Bitte Dekor und Tiefe (siehe Seite 144) angeben!

Bitte wählen Sie aus:

Variante: Dekor

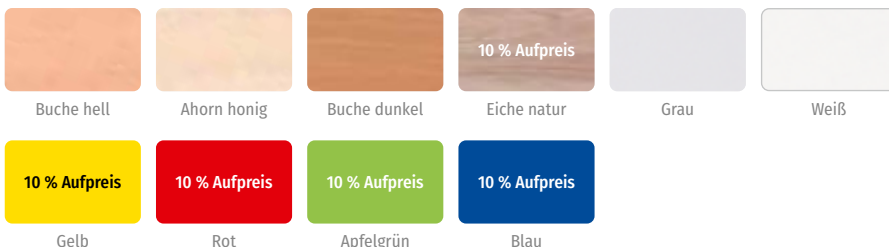

Variante: Tiefe

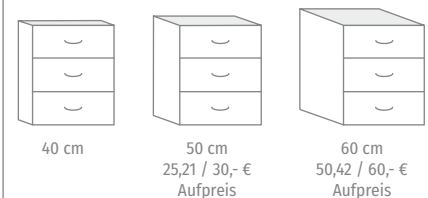

Flexeo® Schränke mit Schubladen/Hängeregistern

Höhe: 99,1 cm

Aufgebaut geliefert • Frei Verwendungsstelle • 5 Jahre Garantie

Alle Produkte auf dieser Seite:



www.flexeo.com
ID 1111256243



6 kleine Schubladen, 1 Drehtür, 2 Fachböden
B x H: 94,4 x 99,1 cm
Hersteller-ID: H-10278 (Seite 344)

818004H52 + Dekor + Tiefe
+ Türanschlag + Schließbart ab 588,24 / **700,- €**
Bitte Dekor, Tiefe, Türanschlag und Schließbart (siehe Seite 147) angeben!



6 kleine Schubladen, 1 Drehtür, 2 Fachböden
B x H: 126,4 x 99,1 cm
Hersteller-ID: H-10278 (Seite 344)

818005H52 + Dekor + Tiefe
+ Türanschlag + Schließbart ab 626,05 / **745,- €**
Bitte Dekor, Tiefe, Türanschlag und Schließbart (siehe Seite 147) angeben!

Abb.: Dekor
Apfelgrün



3 Hängeregister
B x H: 48,1 x 99,1 cm
Hersteller-ID: H-10278 (Seite 344)

818012H52 + Dekor + Tiefe ab 359,66 / **428,- €**
Bitte Dekor und Tiefe (siehe Seite 147) angeben!



3 große Schubladen, 1 Drehtür, 2 Fachböden
B x H: 94,4 x 99,1 cm
Hersteller-ID: H-10278 (Seite 344)

818006H52 + Dekor + Tiefe
+ Türanschlag + Schließbart ab 461,34 / **549,- €**
Bitte Dekor, Tiefe, Türanschlag und Schließbart (siehe Seite 147) angeben!



3 große Schubladen, 1 Drehtür, 2 Fachböden
B x H: 126,4 x 99,1 cm
Hersteller-ID: H-10278 (Seite 344)

818007H52 + Dekor + Tiefe
+ Türanschlag + Schließbart ab 506,72 / **603,- €**
Bitte Dekor, Tiefe, Türanschlag und Schließbart (siehe Seite 147) angeben!

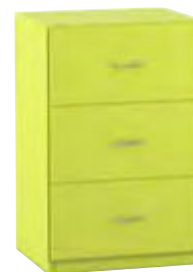

3 Hängeregister
B x H: 48,1 x 99,1 cm
Hersteller-ID: H-10278 (Seite 344)

818013H52 + Dekor + Tiefe ab 384,87 / **458,- €**
Bitte Dekor und Tiefe (siehe Seite 147) angeben!



6 Hängeregister
B x H: 94,4 x 99,1 cm
Hersteller-ID: H-10278 (Seite 344)

818029H52 + Dekor + Tiefe ab 718,49 / **855,- €**
Bitte Dekor und Tiefe (siehe Seite 147) angeben!



6 Hängeregister
B x H: 126,4 x 99,1 cm
Hersteller-ID: H-10278 (Seite 344)

818030H52 + Dekor + Tiefe ab 747,90 / **890,- €**
Bitte Dekor und Tiefe (siehe Seite 147) angeben!



Türanschlag rechts



Türanschlag links

Beispiel für Türanschlag rechts/links
bei Schubladenschränken mit Drehtür

Holzschublade mit Bogengriff

Durch den praktischen **Vollauszug** mit hochwertigen Metallauszügen kann die Schublade vollständig ausgezogen und komplett genutzt werden. Die Holzschublade wird in **19 mm Materialstärke** und im gleichen Dekor wie der Schrank produziert. Das macht den Schrank **stabil und langlebig**. Die **Auszugssperre** lässt die Öffnung nur einer Schublade zu, sodass dem gefährlichen **Kipfeffekt** vorgebeugt wird.

Die **Traglast** einer Holzschublade beträgt **35 kg**.

Höhe Schubladenfront:

Kleine Holzschublade: 14,63 cm • Große Holzschublade: 29,8 cm

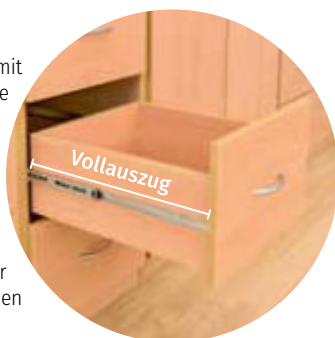

Hängeregister mit Bogengriff

Der praktische **Vollauszug** mit hochwertigen Metallauszügen ermöglicht, das Hängeregister vollständig ausziehen, sodass ein Zugriff auf den gesamten Inhalt gewährleistet wird. Die Hängeregisterschublade verfügt über **19 mm Materialstärke ohne Boden** und **eignet sich für genormte DIN-A4-Mappen**. Die Stäbe können auf die Mappengröße eingestellt werden. Eine **Auszugssperre** verhindert, dass der Schrank umkippt. Die **Traglast** des Hängeregisters beträgt **35 kg**. Höhe Schubladenfront: 29,8 cm



Flexeo® mittelhohe Regale mit Sockel

Höhe: 143,9 cm

Aufgebaut geliefert • Frei Verwendungsstelle • 5 Jahre Garantie

Alle Produkte auf dieser Seite:



Abb.: Dekor Buche hell

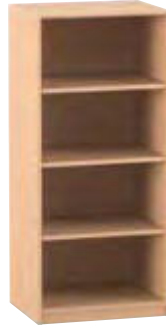

3 Fachböden
B x H: 48,1 x 143,9 cm
Hersteller-ID: H-10278 (Seite 344)

817000H52 + Dekor + Tiefe ab 229,41 / **273,- €**
Bitte Dekor und Tiefe (siehe Seite 146) angeben!

3 Fachböden
B x H: 64,1 x 143,9 cm
Hersteller-ID: H-10278 (Seite 344)

817001H52 + Dekor + Tiefe ab 217,65 / **259,- €**
Bitte Dekor und Tiefe (siehe Seite 146) angeben!

3 Fachböden
B x H: 94,4 x 143,9 cm
Hersteller-ID: H-10278 (Seite 344)

817002H52 + Dekor + Tiefe ab 280,67 / **334,- €**
Bitte Dekor und Tiefe (siehe Seite 146) angeben!



4 Fachböden
B x H: 94,4 x 143,9 cm
Hersteller-ID: H-10278 (Seite 344)

817015H52 + Dekor + Tiefe ab 293,28 / **349,- €**
Bitte Dekor und Tiefe (siehe Seite 146) angeben!



Mittelwand, 6 Fachböden
B x H: 94,4 x 143,9 cm
Hersteller-ID: H-10278 (Seite 344)

817003H52 + Dekor + Tiefe ab 268,07 / **319,- €**
Bitte Dekor und Tiefe (siehe Seite 146) angeben!



Mittelwand, 8 Fachböden
B x H: 94,4 x 143,9 cm
Hersteller-ID: H-10278 (Seite 344)

817016H52 + Dekor + Tiefe ab 339,50 / **404,- €**
Bitte Dekor und Tiefe (siehe Seite 146) angeben!



Mittelwand, 6 Fachböden
B x H: 126,4 x 143,9 cm
Hersteller-ID: H-10278 (Seite 344)

817004H52 + Dekor + Tiefe ab 294,96 / **351,- €**
Bitte Dekor und Tiefe (siehe Seite 146) angeben!



Mittelwand, 8 Fachböden
B x H: 126,4 x 143,9 cm
Hersteller-ID: H-10278 (Seite 344)

817017H52 + Dekor + Tiefe ab 363,87 / **433,- €**
Bitte Dekor und Tiefe (siehe Seite 146) angeben!

Bitte wählen Sie aus:

Variante: Dekor

Buche hell	Ahorn honig	Buche dunkel	Eiche natur	Grau	Weiß
10 % Aufpreis	10 % Aufpreis	10 % Aufpreis	10 % Aufpreis		
Gelb	Rot	Apfelgrün	Blau		

Variante: Tiefe

38 cm	48 cm	58 cm
	25,21 / 30,- €	50,42 / 60,- €
	Aufpreis	Aufpreis

Flexeo® mittelhohe Schränke

Höhe: 143,9 cm

Aufgebaut geliefert • Frei Verwendungsstelle • 5 Jahre Garantie

Alle Produkte auf dieser Seite:



Abb.: Dekor Ahorn honig

3 Fachböden, 1 Tür, B x H: 48,1 x 143,9 cm
Hersteller-ID: H-10278 (Seite 344)

817005H52 + Dekor + Tiefe
+ Türanschlag + Schließbart ab 283,19 / **337,- €**

Bitte Dekor, Tiefe, Türanschlag und Schließbart (siehe Seite 147) angeben!



3 Fachböden, 1 Tür, B x H: 64,1 x 143,9 cm
Hersteller-ID: H-10278 (Seite 344)

817006H52 + Dekor + Tiefe
+ Türanschlag + Schließbart ab 301,68 / **359,- €**

Bitte Dekor, Tiefe, Türanschlag und Schließbart (siehe Seite 147) angeben!



3 Fachböden, 2 Türen, B x H: 94,4 x 143,9 cm
Hersteller-ID: H-10278 (Seite 344)

817007H52 + Dekor + Tiefe
+ Schließbart ab 378,15 / **450,- €**

Bitte Dekor, Tiefe und Schließbart (siehe Seite 147) angeben!



4 Fachböden, 1 Halbtür, B x H: 48,1 x 143,9 cm
Hersteller-ID: H-10278 (Seite 344)

817010H52 + Dekor + Tiefe
+ Türanschlag + Schließbart ab 291,60 / **347,- €**

Bitte Dekor, Tiefe, Türanschlag und Schließbart (siehe Seite 147) angeben!



4 Fachböden, 1 Halbtür, B x H: 64,1 x 143,9 cm
Hersteller-ID: H-10278 (Seite 344)

817011H52 + Dekor + Tiefe
+ Türanschlag + Schließbart ab 310,08 / **369,- €**

Bitte Dekor, Tiefe, Türanschlag und Schließbart (siehe Seite 147) angeben!



4 Fachböden, 2 Halbtüren, B x H: 94,4 x 143,9 cm
Hersteller-ID: H-10278 (Seite 344)

817012H52 + Dekor + Tiefe
+ Schließbart ab 442,86 / **527,- €**

Bitte Dekor, Tiefe und Schließbart (siehe Seite 147) angeben!



6 Fachböden, 2 Türen, B x H: 94,4 x 143,9 cm
Hersteller-ID: H-10278 (Seite 344)

817008H52 + Dekor + Tiefe
+ Schließbart ab 405,04 / **482,- €**

Bitte Dekor, Tiefe und Schließbart (siehe Seite 147) angeben!



8 Fachböden, 2 Halbtüren, B x H: 94,4 x 143,9 cm
Hersteller-ID: H-10278 (Seite 344)

817013H52 + Dekor + Tiefe
+ Schließbart ab 486,55 / **579,- €**

Bitte Dekor, Tiefe und Schließbart (siehe Seite 147) angeben!



6 Fachböden, 2 Türen, B x H: 126,4 x 143,9 cm
Hersteller-ID: H-10278 (Seite 344)

817009H52 + Dekor + Tiefe
+ Schließbart ab 432,77 / **515,- €**

Bitte Dekor, Tiefe und Schließbart (siehe Seite 147) angeben!

Bitte wählen Sie aus:

Variante: Dekor

Buche hell	Ahorn honig	Buche dunkel	10 % Aufpreis Eiche natur
Grau	Weiß	10 % Aufpreis Gelb	10 % Aufpreis Rot
10 % Aufpreis Apfelgrün	10 % Aufpreis Blau		

Variante: Tiefe

40 cm	50 cm 25,21 / 30,- € Aufpreis	60 cm 50,42 / 60,- € Aufpreis

Variante: Türanschlag

Türanschlag links	Türanschlag rechts

Variante: Schließbart

Schloss	Dreholive 7,52 / 8,95 € Aufpreis	Schloss/Griff 15,97 / 19,- € Aufpreis

Flexeo® mittelhohe Regale PRO mit Boxen

Höhe: 143,9 cm

Aufgebaut geliefert • Frei Verwendungsstelle • 5 Jahre Garantie

Alle Produkte auf dieser Seite:



Abb.: Dekor Weiß,
Boxenfarbe Hellgrün,
Stellart Stellfüße

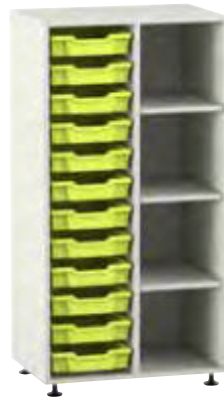

12 Boxen Größe S unten, 2 Fachböden oben
H x B x T: 143,9 x 73,1 x 48 cm
Hersteller-ID: H-10278 (Seite 344)

808113H52 + Dekor + Stellart
+ Boxenfarbe ab 542,86 / **646,- €**
Bitte Dekor, Stellart und Boxenfarbe (siehe Seite 149) angeben!

12 Boxen Größe S links, 3 Fachböden rechts
H x B x T: 143,9 x 73,1 x 48 cm
Hersteller-ID: H-10278 (Seite 344)

808114H52 + Dekor + Stellart
+ Boxenfarbe ab 542,86 / **646,- €**
Bitte Dekor, Stellart und Boxenfarbe (siehe Seite 149) angeben!

12 Boxen Größe S rechts, 3 Fachböden links
H x B x T: 143,9 x 73,1 x 48 cm
Hersteller-ID: H-10278 (Seite 344)

808147H52 + Dekor + Stellart
+ Boxenfarbe ab 542,86 / **646,- €**
Bitte Dekor, Stellart und Boxenfarbe (siehe Seite 149) angeben!



6 Boxen Größe M unten, 2 Fachböden oben
H x B x T: 143,9 x 73,1 x 48 cm
Hersteller-ID: H-10278 (Seite 344)

808112H52 + Dekor + Stellart
+ Boxenfarbe ab 516,81 / **615,- €**
Bitte Dekor, Stellart und Boxenfarbe (siehe Seite 149) angeben!

6 Boxen Größe M links, 3 Fachböden rechts
H x B x T: 143,9 x 73,1 x 48 cm
Hersteller-ID: H-10278 (Seite 344)

808115H52 + Dekor + Stellart
+ Boxenfarbe ab 516,81 / **615,- €**
Bitte Dekor, Stellart und Boxenfarbe (siehe Seite 149) angeben!

6 Boxen Größe M rechts, 3 Fachböden links
H x B x T: 143,9 x 73,1 x 48 cm
Hersteller-ID: H-10278 (Seite 344)

808148H52 + Dekor + Stellart
+ Boxenfarbe ab 516,81 / **615,- €**
Bitte Dekor, Stellart und Boxenfarbe (siehe Seite 149) angeben!

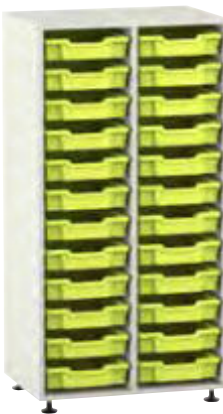

24 Boxen Größe S
H x B x T: 143,9 x 73,1 x 48 cm
Hersteller-ID: H-10278 (Seite 344)

808117H52 + Dekor + Stellart
+ Boxenfarbe ab 615,97 / **733,- €**
Bitte Dekor, Stellart und Boxenfarbe (siehe Seite 149) angeben!

12 Boxen Größe M
H x B x T: 143,9 x 73,1 x 48 cm
Hersteller-ID: H-10278 (Seite 344)

808116H52 + Dekor + Stellart
+ Boxenfarbe ab 594,96 / **708,- €**
Bitte Dekor, Stellart und Boxenfarbe (siehe Seite 149) angeben!



Box Größe S
H x B x T außen: 7,5 x 31,2 x 42,7 cm
B x T innen: 27,6 x 37,6 cm



Box Größe M
H x B x T außen: 15 x 31,2 x 42,7 cm
B x T innen: 27,6 x 37,6 cm

Flexeo® mittelhohe Regale PRO mit Boxen

Höhe: 143,9 cm

Aufgebaut geliefert • Frei Verwendungsstelle • 5 Jahre Garantie

Alle Produkte auf dieser Seite:



Abb.: Dekor Weiß, Boxenfarbe Hellgrün/Dunkelgrün, Stellart Stellfüße



18 Boxen Größe S unten, 3 Fachböden oben
H x B x T: 143,9 x 108,5 x 48 cm
Hersteller-ID: H-10278 (Seite 344)

808130H52 + Dekor + Stellart
+ Boxenfarbe ab 625,21 / **744,- €**
Bitte Dekor, Stellart und Boxenfarbe (siehe Seite 149) angeben!



24 Boxen Größe S außen, 3 Fachböden mittig
H x B x T: 143,9 x 108,5 x 48 cm
Hersteller-ID: H-10278 (Seite 344)

808131H52 + Dekor + Stellart
+ Boxenfarbe ab 655,46 / **780,- €**
Bitte Dekor, Stellart und Boxenfarbe (siehe Seite 149) angeben!

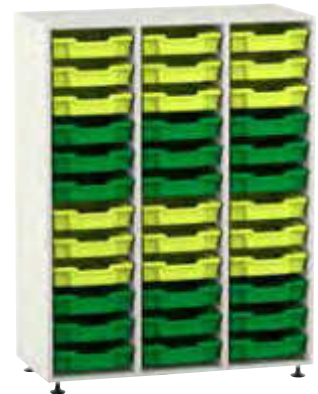

36 Boxen Größe S
H x B x T: 143,9 x 108,5 x 48 cm
Hersteller-ID: H-10278 (Seite 344)

808133H52 + Dekor + Stellart
+ Boxenfarbe ab 718,49 / **855,- €**
Bitte Dekor, Stellart und Boxenfarbe (siehe Seite 149) angeben!



9 Boxen Größe M unten, 3 Fachböden oben
H x B x T: 143,9 x 108,5 x 48 cm
Hersteller-ID: H-10278 (Seite 344)

808129H52 + Dekor + Stellart
+ Boxenfarbe ab 604,20 / **719,- €**
Bitte Dekor, Stellart und Boxenfarbe (siehe Seite 149) angeben!

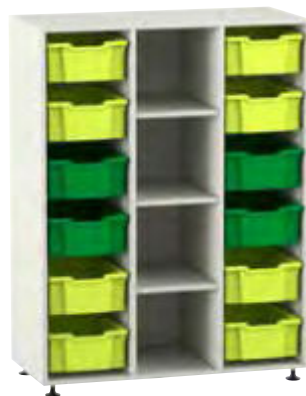

12 Boxen Größe M außen, 3 Fachböden mittig
H x B x T: 143,9 x 108,5 x 48 cm
Hersteller-ID: H-10278 (Seite 344)

808132H52 + Dekor + Stellart
+ Boxenfarbe ab 636,97 / **758,- €**
Bitte Dekor, Stellart und Boxenfarbe (siehe Seite 149) angeben!

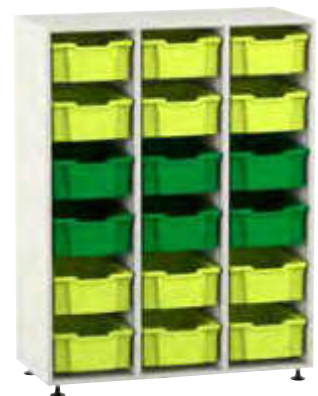

18 Boxen Größe M
H x B x T: 143,9 x 108,5 x 48 cm
Hersteller-ID: H-10278 (Seite 344)

808134H52 + Dekor + Stellart
+ Boxenfarbe ab 698,32 / **831,- €**
Bitte Dekor, Stellart und Boxenfarbe (siehe Seite 149) angeben!

Bitte wählen Sie aus:

Variante: Dekor



Variante: Boxenfarbe



Bei Farbkombinationen erfolgt die Lieferung wie auf den Bildern abgebildet. Andere Farbkombinationen sind auf Anfrage möglich.

Variante: Stellart

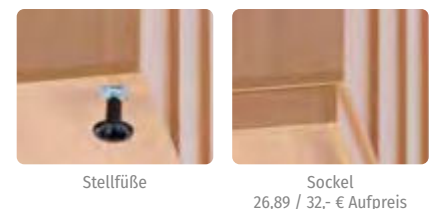

Variante: Schließart



Flexeo® mittelhohe Schränke PRO mit Drehtüren & Boxen

Höhe: 143,9 cm

Aufgebaut geliefert • Frei Verwendungsstelle • 5 Jahre Garantie

Alle Produkte auf dieser Seite:



Abb.: Dekor
Buche hell, Boxen-
farbe Gelb, Stellart
Stellfüße

12 Boxen Größe S unten, 4 Fachböden oben
H x B x T: 143,9 x 73,1 x 50 cm
Hersteller-ID: H-10278 (Seite 344)

808125H52 + Dekor + Stellart
+ Schließart + Boxenfarbe ab 626,05 / **745,- €**
Bitte Dekor, Stellart, Schließart und Boxenfarbe (siehe Seite 149)
angeben!



12 Boxen Größe S links, 3 Fachböden rechts
H x B x T: 143,9 x 73,1 x 50 cm
Hersteller-ID: H-10278 (Seite 344)

808127H52 + Dekor + Stellart
+ Schließart + Boxenfarbe ab 626,05 / **745,- €**
Bitte Dekor, Stellart, Schließart und Boxenfarbe (siehe Seite 149)
angeben!



12 Boxen Größe S rechts, 3 Fachböden links
H x B x T: 143,9 x 73,1 x 50 cm
Hersteller-ID: H-10278 (Seite 344)

808149H52 + Dekor + Stellart
+ Schließart + Boxenfarbe ab 626,05 / **745,- €**
Bitte Dekor, Stellart, Schließart und Boxenfarbe (siehe Seite 149)
angeben!



6 Boxen Größe M unten, 4 Fachböden oben
H x B x T: 143,9 x 73,1 x 50 cm
Hersteller-ID: H-10278 (Seite 344)

808126H52 + Dekor + Stellart
+ Schließart + Boxenfarbe ab 605,88 / **721,- €**
Bitte Dekor, Stellart, Schließart und Boxenfarbe (siehe Seite 149)
angeben!



6 Boxen Größe M links, 3 Fachböden rechts
H x B x T: 143,9 x 73,1 x 50 cm
Hersteller-ID: H-10278 (Seite 344)

808128H52 + Dekor + Stellart
+ Schließart + Boxenfarbe ab 605,88 / **721,- €**
Bitte Dekor, Stellart, Schließart und Boxenfarbe (siehe Seite 149)
angeben!



6 Boxen Größe M rechts, 3 Fachböden links
H x B x T: 143,9 x 73,1 x 50 cm
Hersteller-ID: H-10278 (Seite 344)

808150H52 + Dekor + Stellart
+ Schließart + Boxenfarbe ab 605,88 / **721,- €**
Bitte Dekor, Stellart, Schließart und Boxenfarbe (siehe Seite 149)
angeben!



24 Boxen Größe S
H x B x T: 143,9 x 73,1 x 50 cm
Hersteller-ID: H-10278 (Seite 344)

808123H52 + Dekor + Stellart
+ Schließart + Boxenfarbe ab 700,- / **833,- €**
Bitte Dekor, Stellart, Schließart und Boxenfarbe (siehe Seite 149)
angeben!



12 Boxen Größe M
H x B x T: 143,9 x 73,1 x 50 cm
Hersteller-ID: H-10278 (Seite 344)

808124H52 + Dekor + Stellart
+ Schließart + Boxenfarbe ab 678,15 / **807,- €**
Bitte Dekor, Stellart, Schließart und Boxenfarbe (siehe Seite 149)
angeben!



3 Boxen Größe M und 6 Boxen Größe S mittig,
3 Fachböden links, 3 Fachböden rechts
H x B x T: 143,9 x 108,5 x 50 cm
Hersteller-ID: H-10278 (Seite 344)

808146H52 + Dekor + Stellart
+ Schließart + Boxenfarbe ab 655,46 / **780,- €**
Bitte Dekor, Stellart, Schließart und Boxenfarbe (siehe Seite 149)
angeben!

Flexeo® Fachböden einzeln

Aufgebaut geliefert • Frei Verwendungsstelle • 5 Jahre Garantie



Flexeo® Fachboden inkl. Bodenträgern

Für Schränke/Regale ohne Mittelwand mit einer Breite von 48,1 cm oder Schränke/Regale mit Mittelwand mit einer Breite von 94,4 cm
Alle Hersteller-ID: H-10278 (Seite 344)

820003H52 + Dekor	Tiefe 32,5 cm	ab 12,61 / 15,- €
820004H52 + Dekor	Tiefe 42,5 cm	ab 13,45 / 16,- €
820005H52 + Dekor	Tiefe 52,5 cm	ab 15,13 / 18,- €

Bitte Dekor (siehe Seite 151) angeben!

Flexeo® Fachboden inkl. Bodenträgern

Für Schränke/Regale ohne Mittelwand mit einer Breite von 64,1 cm oder Schränke/Regale mit Mittelwand mit einer Breite von 126,4 cm
Alle Hersteller-ID: H-10278 (Seite 344)

820006H52 + Dekor	Tiefe 32,5 cm	ab 18,49 / 22,- €
820007H52 + Dekor	Tiefe 42,5 cm	ab 19,33 / 23,- €
820008H52 + Dekor	Tiefe 52,5 cm	ab 20,17 / 24,- €

Bitte Dekor (siehe Seite 151) angeben!

Flexeo® Fachboden inkl. Bodenträgern

Für Schränke/Regale ohne Mittelwand mit einer Breite von 94,4 cm
Alle Hersteller-ID: H-10278 (Seite 344)

820000H52 + Dekor	Tiefe 32,5 cm	ab 22,69 / 27,- €
820001H52 + Dekor	Tiefe 42,5 cm	ab 23,53 / 28,- €
820002H52 + Dekor	Tiefe 52,5 cm	ab 24,37 / 29,- €

Bitte Dekor (siehe Seite 151) angeben!



8 Stück

Betzold Fachbodenträger mit Zapfen

Geeignet für die Flexeo®-Systemmöbel. Das Wegrutschen des Fachbodens wird durch die Zapfen erschwert. Das Verstellen des Fachbodens ist möglich.
Hersteller-ID: H-10001 (Seite 344)

827000H52 8 Stück ab 5,13 / **6,10 €**

Weitere
Details auf
Anfrage

Bitte wählen Sie aus:

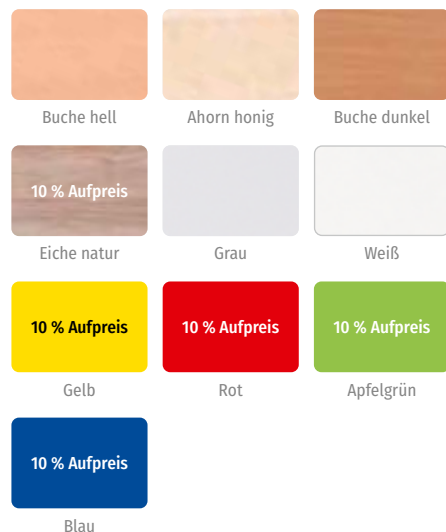

Flexeo® Musterdekor kostenfrei bestellen

Falls Sie sich nicht sicher sind, welches Dekor zu Ihrer Innenausstattung passt oder ob das bereits vorhandene Möbel über das gleiche Dekor verfügt, bestellen Sie sich einen kostenlosen Musterersatz, um festzustellen, welches Dekor für Sie das richtige ist.



Buche hell
827005H52



Ahorn honig
827006H52



Buche dunkel
827007H52

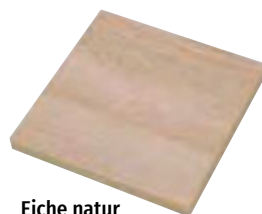

Eiche natur
827012H52



Grau
827008H52



Weiß
827009H52

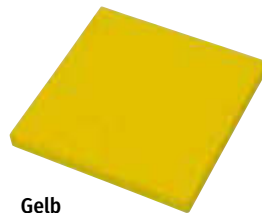

Gelb
827015H52



Rot
827017H52



Apfelgrün
827013H52



Blau
827018H52



Mit Flexeo®-Möbeln bringen
Sie Farbe in Ihre Räume.

Flexeo® mittelhohe Schränke mit Schubladen & Hängeregister-Schubladen

Höhe: 143,9 cm

Aufgebaut geliefert • Frei Verwendungsstelle • 5 Jahre Garantie

Alle Produkte auf dieser Seite:



Abb.: Dekor Ahorn honig



6 kleine Schubladen, 1 Fachboden
B x H: 48,1 x 143,9 cm
Hersteller-ID: H-10278 (Seite 344)

818014H52 + Dekor + Tiefe ab 496,64 / **591,- €**
Bitte Dekor und Tiefe (siehe Seite 154) angeben!

3 große Schubladen, 1 Fachboden
B x H: 48,1 x 143,9 cm
Hersteller-ID: H-10278 (Seite 344)

818019H52 + Dekor + Tiefe ab 394,96 / **470,- €**
Bitte Dekor und Tiefe (siehe Seite 154) angeben!

6 kleine Schubladen, 1 Fachboden
B x H: 64,1 x 143,9 cm
Hersteller-ID: H-10278 (Seite 344)

818015H52 + Dekor + Tiefe ab 496,64 / **591,- €**
Bitte Dekor und Tiefe (siehe Seite 154) angeben!

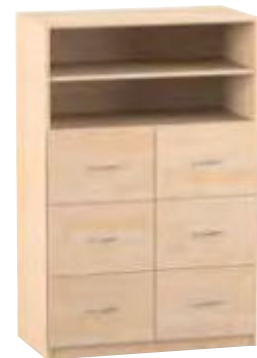

3 große Schubladen, 1 Fachboden
B x H: 64,1 x 143,9 cm
Hersteller-ID: H-10278 (Seite 344)

818020H52 + Dekor + Tiefe ab 415,13 / **494,- €**
Bitte Dekor und Tiefe (siehe Seite 154) angeben!

12 kleine Schubladen, 1 Fachboden
B x H: 94,4 x 143,9 cm
Hersteller-ID: H-10278 (Seite 344)

818016H52 + Dekor + Tiefe ab 1.086,- / **1.086,- €**
Bitte Dekor und Tiefe (siehe Seite 154) angeben!

6 große Schubladen, 1 Fachboden
B x H: 94,4 x 143,9 cm
Hersteller-ID: H-10278 (Seite 344)

818021H52 + Dekor + Tiefe ab 738,66 / **879,- €**
Bitte Dekor und Tiefe (siehe Seite 154) angeben!

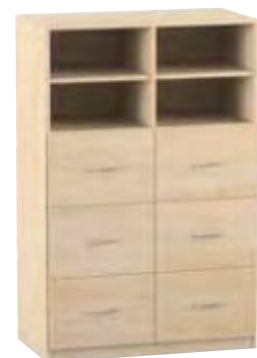

12 kleine Schubladen, Mittelwand, 2 Fachböden
B x H: 94,4 x 143,9 cm
Hersteller-ID: H-10278 (Seite 344)

818017H52 + Dekor + Tiefe ab 930,25 / **1.107,- €**
Bitte Dekor und Tiefe (siehe Seite 154) angeben!

12 kleine Schubladen, Mittelwand, 2 Fachböden
B x H: 126,4 x 143,9 cm
Hersteller-ID: H-10278 (Seite 344)

818018H52 + Dekor + Tiefe ab 942,02 / **1.121,- €**
Bitte Dekor und Tiefe (siehe Seite 154) angeben!

6 große Schubladen, Mittelwand, 2 Fachböden
B x H: 94,4 x 143,9 cm
Hersteller-ID: H-10278 (Seite 344)

818022H52 + Dekor + Tiefe ab 757,14 / **901,- €**
Bitte Dekor und Tiefe (siehe Seite 154) angeben!

Flexeo® mittelhohe Schränke mit Schubladen & Hängeregister-Schubladen

Höhe: 143,9 cm

Aufgebaut geliefert • Frei Verwendungsstelle • 5 Jahre Garantie

Alle Produkte auf dieser Seite:



www.flexeo.com
ID 111 1260243



Abb.: Dekor Ahorn honig

6 große Schubladen, Mittelwand, 2 Fachböden
B x H: 126,4 x 143,9 cm
Hersteller-ID: H-10278 (Seite 344)

818023H52 + Dekor + Tiefe ab 775,63 / **923,- €**

Bitte Dekor und Tiefe (siehe Seite 154) angeben!



Durch die Sichrückwand sind die Schränke auch als Raumteiler verwendbar.

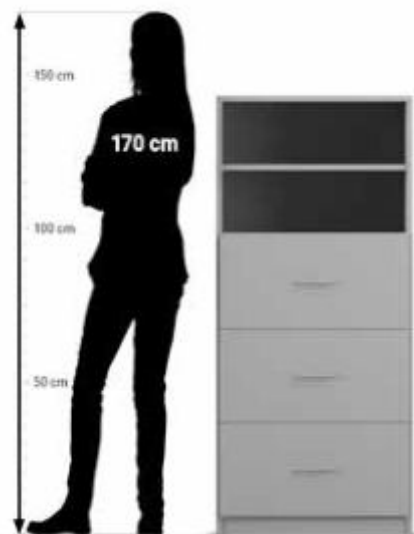

6 Hängeregister-Schubladen, Mittelwand, 2 Fachböden
B x H: 94,4 x 143,9 cm
Hersteller-ID: H-10278 (Seite 344)

818027H52 + Dekor + Tiefe ab 831,09 / **989,- €**

Bitte Dekor und Tiefe (siehe Seite 154) angeben!



6 Hängeregister-Schubladen, Mittelwand, 2 Fachböden
B x H: 126,4 x 143,9 cm
Hersteller-ID: H-10278 (Seite 344)

818028H52 + Dekor + Tiefe ab 849,58 / **1.011,- €**

Bitte Dekor und Tiefe (siehe Seite 154) angeben!



Hängeregister-Schubladen



3 Hängeregister-Schubladen, 1 Fachboden
B x H: 48,1 x 143,9 cm
Hersteller-ID: H-10278 (Seite 344)

818024H52 + Dekor + Tiefe ab 414,29 / **493,- €**

Bitte Dekor und Tiefe (siehe Seite 154) angeben!



3 Hängeregister-Schubladen, 1 Fachboden
B x H: 64,1 x 143,9 cm
Hersteller-ID: H-10278 (Seite 344)

818025H52 + Dekor + Tiefe ab 431,09 / **513,- €**

Bitte Dekor und Tiefe (siehe Seite 154) angeben!



6 Hängeregister-Schubladen, 1 Fachboden
B x H: 94,4 x 143,9 cm
Hersteller-ID: H-10278 (Seite 344)

818026H52 + Dekor + Tiefe ab 820,17 / **976,- €**

Bitte Dekor und Tiefe (siehe Seite 154) angeben!

Versandkosten: 5,80 / **6,90 €** – Versandkosten Flexeo®-Möbel: 30,- / **35,70 €** pro Möbelstück

Herstellerangaben Seite 344

Flexeo® mittelhohe Schränke mit Schiebetüren

Aufgebaut geliefert • Frei Verwendungsstelle • 5 Jahre Garantie

Alle Produkte auf dieser Seite:



Abb.: Dekor Ahorn honig



Schiebetürenschränk, 3 verstellbare Fachböden, ohne Mittelwand

B x H: 94,4 x 143,9 cm

Hersteller-ID: H-10278 (Seite 344)

813000H52 + Dekor + Tiefe

ab 402,52 / **479,- €**

Bitte Dekor und Tiefe (siehe Seite 154) angeben!

Schiebetürenschränk, 6 verstellbare Fachböden, Mittelwand

B x H: 94,4 x 143,9 cm

Hersteller-ID: H-10278 (Seite 344)

813001H52 + Dekor + Tiefe

ab 474,79 / **565,- €**

Bitte Dekor und Tiefe (siehe Seite 154) angeben!

Schiebetürenschränk, 6 verstellbare Fachböden, Mittelwand

B x H: 126,4 x 143,9 cm

Hersteller-ID: H-10278 (Seite 344)

813002H52 + Dekor + Tiefe

ab 532,77 / **634,- €**

Bitte Dekor und Tiefe (siehe Seite 154) angeben!



Bitte wählen Sie aus:

Variante: Dekor



Buche hell

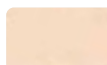

Ahorn honig



Buche dunkel

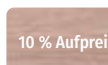

Eiche natur

10 % Aufpreis

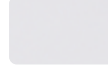

Grau

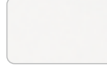

Weiß

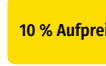

10 % Aufpreis

Gelb



10 % Aufpreis

Rot

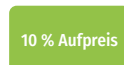

10 % Aufpreis

Apfelgrün



10 % Aufpreis

Blau

Variante: Tiefe



40 cm
(mit Schiebetüren
Tiefe 38 cm)



50 cm
(mit Schiebetüren
Tiefe 48 cm)
25,21 / 30,- €
Aufpreis

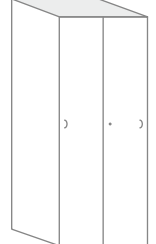

60 cm
(mit Schiebetüren
Tiefe 58 cm)
50,42 / 60,- €
Aufpreis



Breite 44,3 cm

Flexeo® Fachboden inkl. Bodenträgern

Für Schränke/Regale ohne Mittelwand mit einer Breite von 48,1 cm oder Schränke/Regale mit Mittelwand mit einer Breite von 94,4 cm
Alle Hersteller-ID: H-10278 (Seite 344)

- 820003H52** + Dekor Tiefe 32,5 cm ab 12,61 / **15,- €**
 - 820004H52** + Dekor Tiefe 42,5 cm ab 13,45 / **16,- €**
 - 820005H52** + Dekor Tiefe 52,5 cm ab 15,13 / **18,- €**
- Bitte Dekor (siehe Seite 151) angeben!



Breite 60,3 cm

Flexeo® Fachboden inkl. Bodenträgern

Für Schränke/Regale ohne Mittelwand mit einer Breite von 64,1 cm oder Schränke/Regale mit Mittelwand mit einer Breite von 126,4 cm
Alle Hersteller-ID: H-10278 (Seite 344)

- 820006H52** + Dekor Tiefe 32,5 cm ab 18,49 / **22,- €**
 - 820007H52** + Dekor Tiefe 42,5 cm ab 19,33 / **23,- €**
 - 820008H52** + Dekor Tiefe 52,5 cm ab 20,17 / **24,- €**
- Bitte Dekor (siehe Seite 151) angeben!



Breite 90,6 cm

Flexeo® Fachboden inkl. Bodenträgern

Für Schränke/Regale ohne Mittelwand mit einer Breite von 94,4 cm
Alle Hersteller-ID: H-10278 (Seite 344)

- 820000H52** + Dekor Tiefe 32,5 cm ab 22,69 / **27,- €**
 - 820001H52** + Dekor Tiefe 42,5 cm ab 23,53 / **28,- €**
 - 820002H52** + Dekor Tiefe 52,5 cm ab 24,37 / **29,- €**
- Bitte Dekor (siehe Seite 151) angeben!



Ablösepunkt

Dreholive mit Auslösenadel

Der Zylinder wird mithilfe der Auslösenadel aus dem Schloss genommen. Die Dreholive wird in das Schloss und der Zylinder in die Dreholive gesetzt.
Hersteller-ID: H-10278 (Seite 344)

- 827001H52** Stück 8,82 / **10,50 €**



2 Stück

2 Ersatzschlüssel

Geeignet für die Flexeo®-Systemmöbel. Schließung 5452A. Ein Schlüssel fest und ein Schlüssel zum Knicken.
Hersteller-ID: H-10278 (Seite 344)

- 73776H52** 2 Stück 4,71 / **5,60 €**



8 Stück

Betzold Fachbodenträger mit Zapfen

Geeignet für die Flexeo®-Systemmöbel. Ein Zapfen wird in die Lochreihe der Seitenwand gesteckt und der andere von unten in den Fachboden. Das Wegrutschen des Fachbodens wird erschwert. Ein Verstellen des Fachbodens ist möglich.
Hersteller-ID: H-10001 (Seite 344)

- 827000H52** 8 Stück ab 5,13 / **6,10 €**

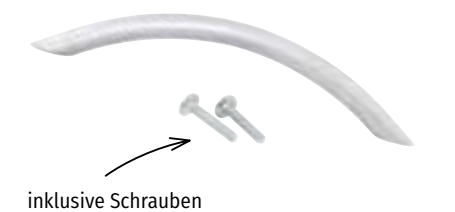

inklusive Schrauben

Bogengriff

Chrom matt. Inklusive 2 Schrauben
Hersteller-ID: H-10278 (Seite 344)

- 827002H52** 1 Stück 5,80 / **6,90 €**



4 Stück

Rollen

Geeignet für die Flexeo®-Regalerie. Die Rollen sind aus robustem Kunststoff und mit einer Befestigungsplatte versehen. Schrauben sind inklusive. 2 Rollen sind feststellbar, 2 Rollen ungebremst.
Hersteller-ID: H-10278 (Seite 344)

- 827003H52** 4 Stück 17,23 / **20,50 €**



4 Stück

Stellfüße

Geeignet für die Flexeo®-Regalerie. Die Stellfüße sind aus robustem Kunststoff gefertigt und jeweils mit einer Befestigungsplatte versehen. Die Schrauben dienen der Befestigung am Möbel.
Hersteller-ID: H-10278 (Seite 344)

- 827004H52** 4 Stück 11,93 / **14,20 €**

Sicherungs-Sets

Wir empfehlen dringend, Schränke an der Raumwand oder am Boden gegen Umkippen zu sichern. Dies geschieht durch einfaches Verschrauben nach hinten oder nach unten. Eine Dübelschraube mit Dübel und Unterlegscheibe reicht aus, um das Kippen zu verhindern.



Sicherungs-Set nach hinten

(zur Raumwand)
Hersteller-ID: H-10001 (Seite 344)

- 82683H52** 4,54 / **5,40 €**

Sicherungs-Set nach unten

(Montage in den Fußboden, nicht geeignet bei Fußbodenheizung)
Hersteller-ID: H-10001 (Seite 344)

- 82684H52** 4,54 / **5,40 €**



inklusive Füllstoff-Spatel

Reparatur-Kitt für Holzdekore

Mit dem Reparatur-Kitt sind kleine Kratzer, Haarrisse, offene Fugen oder Nagel-löcher in Holzdekoren schnell verschwunden. Einfach mit dem Kitt über den Kratzer reiben und mit dem Füllstoff-Spatel verstreichen. Nur für den Innenbereich geeignet. Inkl. Spatel
Alle Hersteller-ID: H-10001 (Seite 344)

- 73759H52** für Dekor Buche hell
- 73760H52** für Dekor Ahorn honig
- 73761H52** für Dekor Buche dunkel
- 73762H52** für Dekor Grau
- 73763H52** für Dekor Weiß

je 7,48 / **8,90 €**



1 Fach
B x H: 48,1 x 41,4 cm
Hersteller-ID: H-10278 (Seite 344)

816020H52 + Dekor + Tiefe ab 152,10 / **181,- €**
Bitte Dekor und Tiefe (siehe Seite 157) angeben!



1 Fach
B x H: 64,1 x 41,4 cm
Hersteller-ID: H-10278 (Seite 344)

816021H52 + Dekor + Tiefe ab 163,03 / **194,- €**
Bitte Dekor und Tiefe (siehe Seite 157) angeben!

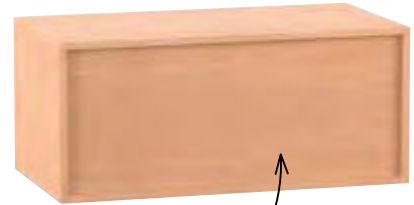

Rückansicht

Abb.: Dekor Buche hell



1 Fach
B x H: 94,4 cm x 41,4 cm
Hersteller-ID: H-10278 (Seite 344)

816022H52 + Dekor + Tiefe ab 152,10 / **181,- €**
Bitte Dekor und Tiefe (siehe Seite 157) angeben!



Mittelwand
B x H: 94,4 x 41,4 cm
Hersteller-ID: H-10278 (Seite 344)

816023H52 + Dekor + Tiefe ab 173,11 / **206,- €**
Bitte Dekor und Tiefe (siehe Seite 157) angeben!



Mittelwand
B x H: 126,4 x 41,4 cm
Hersteller-ID: H-10278 (Seite 344)

816024H52 + Dekor + Tiefe ab 175,63 / **209,- €**
Bitte Dekor und Tiefe (siehe Seite 157) angeben!



1 Fachboden
B x H: 48,1 x 60,6 cm
Hersteller-ID: H-10278 (Seite 344)

816025H52 + Dekor + Tiefe ab 152,10 / **181,- €**
Bitte Dekor und Tiefe (siehe Seite 157) angeben!



1 Fachboden
B x H: 64,1 x 60,6 cm
Hersteller-ID: H-10278 (Seite 344)

816026H52 + Dekor + Tiefe ab 209,24 / **249,- €**
Bitte Dekor und Tiefe (siehe Seite 157) angeben!



1 Fachboden
B x H: 94,4 x 60,6 cm
Hersteller-ID: H-10278 (Seite 344)

816027H52 + Dekor + Tiefe ab 209,24 / **249,- €**
Bitte Dekor und Tiefe (siehe Seite 157) angeben!

Flexeo® Aufsatzregale

Aufgebaut geliefert • Frei Verwendungsstelle • 5 Jahre Garantie

Alle Produkte auf dieser Seite:



www.flexeo.com
ID 1111256243



Weitere
Details auf
Anfrage



Mittelwand, 2 Fachböden
B x H: 94,4 x 60,6 cm
Hersteller-ID: H-10278 (Seite 344)

816028H52 + Dekor + Tiefe ab 183,19 / **218,- €**
Bitte Dekor und Tiefe (siehe Seite 157) angeben!

Mittelwand, 2 Fachböden
B x H: 126,4 x 60,6 cm
Hersteller-ID: H-10278 (Seite 344)

816029H52 + Dekor + Tiefe ab 184,87 / **220,- €**
Bitte Dekor und Tiefe (siehe Seite 157) angeben!



2 Fachböden
B x H: 64,1 x 90,9 cm
Hersteller-ID: H-10278 (Seite 344)

816041H52 + Dekor + Tiefe ab 184,87 / **220,- €**
Bitte Dekor und Tiefe (siehe Seite 157) angeben!



2 Fachböden
B x H: 94,4 x 90,9 cm
Hersteller-ID: H-10278 (Seite 344)

816042H52 + Dekor + Tiefe ab 192,44 / **229,- €**
Bitte Dekor und Tiefe (siehe Seite 157) angeben!



Mittelwand, 4 Fachböden
B x H: 94,4 x 90,9 cm
Hersteller-ID: H-10278 (Seite 344)

816043H52 + Dekor + Tiefe ab 209,24 / **249,- €**
Bitte Dekor und Tiefe (siehe Seite 157) angeben!

Abb.: Dekor Buche hell



2 Fachböden
B x H: 48,1 x 90,9 cm
Hersteller-ID: H-10278 (Seite 344)

816040H52 + Dekor + Tiefe ab 184,87 / **220,- €**
Bitte Dekor und Tiefe (siehe Seite 157) angeben!



Mittelwand, 4 Fachböden
B x H: 126,4 x 90,9 cm
Hersteller-ID: H-10278 (Seite 344)

816044H52 + Dekor + Tiefe ab 209,24 / **249,- €**
Bitte Dekor und Tiefe (siehe Seite 157) angeben!



Rückansicht

Bitte wählen Sie aus:

Variante: Dekor



Buche hell



Ahorn honig



Buche dunkel

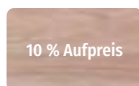

Eiche natur

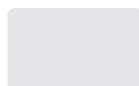

Grau

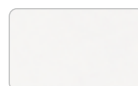

Weiß



Gelb



Rot



Apfelgrün



Blau

Variante: Tiefe

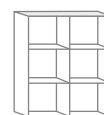

38 cm



48 cm
25,21 / 30,- €
Aufpreis



58 cm
50,42 / 60,- €
Aufpreis

Flexeo® Aufsatzschränke

Aufgebaut geliefert • Frei Verwendungsstelle • 5 Jahre Garantie

Alle Produkte auf dieser Seite:



Abb.: Dekor Ahorn honig



1 Fach, 1 Tür
B x H: 48,1 x 41,4 cm
Hersteller-ID: H-10278 (Seite 344)

816030H52 + Dekor + Tiefe
+ Türanschlag + Schließbart ab 184,87 / **220,- €**
Bitte Dekor, Tiefe, Türanschlag und Schließbart (siehe Seite 159) angeben!



1 Fach, 1 Tür
B x H: 64,1 x 41,4 cm
Hersteller-ID: H-10278 (Seite 344)

816031H52 + Dekor + Tiefe
+ Türanschlag + Schließbart ab 172,27 / **205,- €**
Bitte Dekor, Tiefe, Türanschlag und Schließbart (siehe Seite 159) angeben!



1 Fach, 2 Türen
B x H: 94,4 x 41,4 cm
Hersteller-ID: H-10278 (Seite 344)

816032H52 + Dekor + Tiefe
+ Schließbart ab 203,36 / **242,- €**
Bitte Dekor, Tiefe und Schließbart (siehe Seite 159) angeben!



2 Fächer, 1 Tür
B x H: 48,1 x 60,6 cm
Hersteller-ID: H-10278 (Seite 344)

816035H52 + Dekor + Tiefe
+ Türanschlag + Schließbart ab 172,27 / **205,- €**
Bitte Dekor, Tiefe, Türanschlag und Schließbart (siehe Seite 159) angeben!



2 Fächer, 1 Tür
B x H: 64,1 x 60,6 cm
Hersteller-ID: H-10278 (Seite 344)

816036H52 + Dekor + Tiefe
+ Türanschlag + Schließbart ab 183,19 / **218,- €**
Bitte Dekor, Tiefe, Türanschlag und Schließbart (siehe Seite 159) angeben!



2 Fächer, 2 Türen
B x H: 94,4 x 60,6 cm
Hersteller-ID: H-10278 (Seite 344)

816037H52 + Dekor + Tiefe
+ Schließbart ab 230,25 / **274,- €**
Bitte Dekor, Tiefe und Schließbart (siehe Seite 159) angeben!



3 Fächer, 1 Tür
B x H: 48,1 x 90,9 cm
Hersteller-ID: H-10278 (Seite 344)

816045H52 + Dekor + Tiefe
+ Türanschlag + Schließbart ab 209,24 / **249,- €**
Bitte Dekor, Tiefe, Türanschlag und Schließbart (siehe Seite 159) angeben!



3 Fächer, 1 Tür
B x H: 64,1 x 90,9 cm
Hersteller-ID: H-10278 (Seite 344)

816046H52 + Dekor + Tiefe
+ Türanschlag + Schließbart ab 209,24 / **249,- €**
Bitte Dekor, Tiefe, Türanschlag und Schließbart (siehe Seite 159) angeben!



3 Fächer, 2 Türen
B x H: 94,4 x 90,9 cm
Hersteller-ID: H-10278 (Seite 344)

816047H52 + Dekor + Tiefe
+ Schließbart ab 311,76 / **371,- €**
Bitte Dekor, Tiefe und Schließbart (siehe Seite 159) angeben!

Flexeo® Aufsatzschränke

Aufgebaut geliefert • Frei Verwendungsstelle • 5 Jahre Garantie

Alle Produkte auf dieser Seite:



Abb.: Dekor Ahorn honig



2 Fächer, Mittelwand, 2 Türen

B x H: 94,4 x 41,4 cm

Hersteller-ID: H-10278 (Seite 344)

816033H52 + Dekor + Tiefe + Schließbart ab 238,66 / **284,- €**

Bitte Dekor, Tiefe, und Schließbart (siehe Seite 159) angeben!

2 Fächer, Mittelwand, 2 Türen

B x H: 126,4 x 41,4 cm

Hersteller-ID: H-10278 (Seite 344)

816034H52 + Dekor + Tiefe + Schließbart ab 252,94 / **301,- €**

Bitte Dekor, Tiefe und Schließbart (siehe Seite 159) angeben!

geschlossene Ansicht



4 Fächer, Mittelwand, 2 Türen

B x H: 94,4 x 60,6 cm

Hersteller-ID: H-10278 (Seite 344)

816038H52 + Dekor + Tiefe + Schließbart ab 291,60 / **347,- €**

Bitte Dekor, Tiefe und Schließbart (siehe Seite 159) angeben!

4 Fächer, Mittelwand, 2 Türen

B x H: 126,4 x 60,6 cm

Hersteller-ID: H-10278 (Seite 344)

816039H52 + Dekor + Tiefe + Schließbart ab 311,76 / **371,- €**

Bitte Dekor, Tiefe und Schließbart (siehe Seite 159) angeben!

Rückansicht



6 Fächer, Mittelwand, 2 Türen

B x H: 94,4 x 60,6 cm

Hersteller-ID: H-10278 (Seite 344)

816048H52 + Dekor + Tiefe + Schließbart ab 326,89 / **389,- €**

Bitte Dekor, Tiefe und Schließbart (siehe Seite 159) angeben!

6 Fächer, Mittelwand, 2 Türen

B x H: 126,4 x 60,6 cm

Hersteller-ID: H-10278 (Seite 344)

816049H52 + Dekor + Tiefe + Schließbart ab 384,87 / **458,- €**

Bitte Dekor, Tiefe und Schließbart (siehe Seite 159) angeben!

geschlossene Ansicht

Bitte wählen Sie aus:

Variante: Dekor

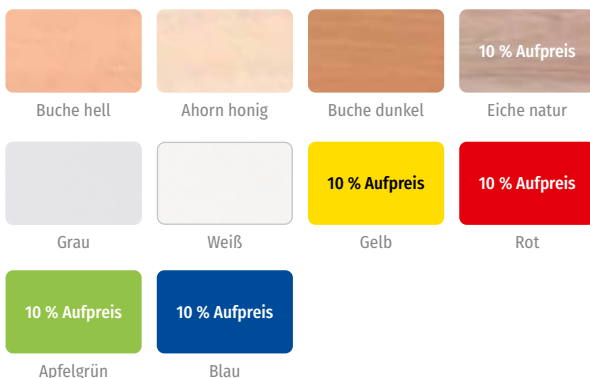

Variante: Tiefe

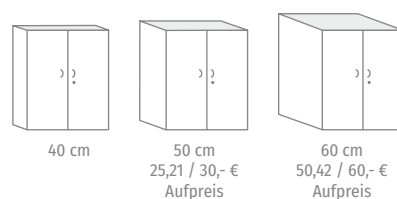

Variante: Türanschlag

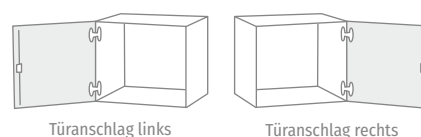

Variante: Schließbart

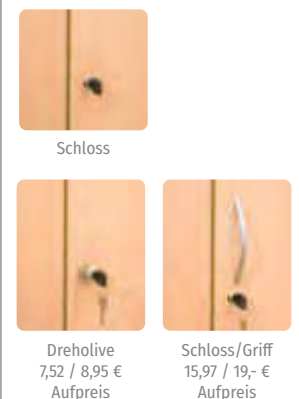

Flexeo® Rollladen-Aufsatzschränke

Aufgebaut geliefert • Frei Verwendungsstelle • 5 Jahre Garantie

Alle Produkte auf dieser Seite:



Abb.: Dekor Buche hell

Für Ordner
sind nur die
Tiefen 48 cm &
58 cm geeignet.



1 Fach
B x H: 94,4 x 41,4 cm
Hersteller-ID: H-10278 (Seite 344)

814012H52 + Dekor + Tiefe ab 273,11 / **325,- €**
Bitte Dekor und Tiefe (siehe Seite 161) angeben!



2 Fächer, Mittelwand
B x H: 94,4 x 41,4 cm
Hersteller-ID: H-10278 (Seite 344)

814013H52 + Dekor + Tiefe ab 291,60 / **347,- €**
Bitte Dekor und Tiefe (siehe Seite 161) angeben!



2 Fächer, Mittelwand
B x H: 126,4 x 41,4 cm
Hersteller-ID: H-10278 (Seite 344)

814014H52 + Dekor + Tiefe ab 299,16 / **356,- €**
Bitte Dekor und Tiefe (siehe Seite 161) angeben!



2 Fächer
B x H: 94,4 x 60,6 cm
Hersteller-ID: H-10278 (Seite 344)

814015H52 + Dekor + Tiefe ab 329,41 / **392,- €**
Bitte Dekor und Tiefe (siehe Seite 161) angeben!



4 Fächer, Mittelwand
B x H: 94,4 x 60,6 cm
Hersteller-ID: H-10278 (Seite 344)

814016H52 + Dekor + Tiefe ab 384,87 / **458,- €**
Bitte Dekor und Tiefe (siehe Seite 161) angeben!



4 Fächer, Mittelwand
B x H: 126,4 x 60,6 cm
Hersteller-ID: H-10278 (Seite 344)

814017H52 + Dekor + Tiefe ab 394,96 / **470,- €**
Bitte Dekor und Tiefe (siehe Seite 161) angeben!



3 Fächer
B x H: 94,4 x 90,9 cm
Hersteller-ID: H-10278 (Seite 344)

814007H52 + Dekor + Tiefe ab 415,13 / **494,- €**
Bitte Dekor und Tiefe (siehe Seite 161) angeben!



6 Fächer, Mittelwand
B x H: 94,4 x 90,9 cm
Hersteller-ID: H-10278 (Seite 344)

814009H52 + Dekor + Tiefe ab 452,10 / **538,- €**
Bitte Dekor und Tiefe (siehe Seite 161) angeben!



6 Fächer, Mittelwand
B x H: 126,4 x 90,9 cm
Hersteller-ID: H-10278 (Seite 344)

814011H52 + Dekor + Tiefe ab 516,81 / **615,- €**
Bitte Dekor und Tiefe (siehe Seite 161) angeben!

Schiebetüren mit Bogengriff

Der Kunststoff-Rollladen verschwindet in der **doppelwandigen Rückwand**. Mit dem Rollladenschrank haben Sie keinen Raumverlust durch offenstehende Türen.

Fachbodenmaße:

Höhe: 1,9 cm
Breite: 44,3 cm / 60,3 cm / 90,6 cm
Tiefe: 27,8 cm / 37,8 cm / 47,8 cm

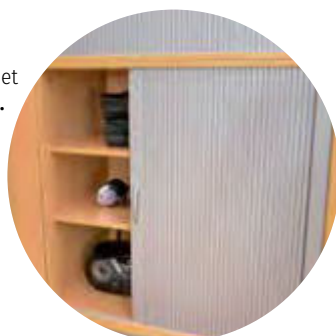

Schiebetüren mit Bogengriff

Die Schiebetüren laufen auf 2 hochwertigen Metallschienen und sind somit äußerst leichtgängig und komfortabel zu verstellen. Die Schiebetüren verfügen über eine Aushängesicherung und können bei Bedarf vollständig herausgenommen werden.

Fachbodenmaße:

Höhe: 1,9 cm
Breite: 44,3 cm / 60,3 cm / 90,6 cm
Tiefe: 27,8 cm / 37,8 cm / 47,8 cm



Flexeo® Schiebetüren-Aufsatzschränke

Aufgebaut geliefert • Frei Verwendungsstelle • 5 Jahre Garantie

Alle Produkte auf dieser Seite:



Abb.: Dekor Buche hell

Für Ordner sind nur die Tiefen 48 cm & 58 cm geeignet.



1 Fach
B x H: 94,4 x 41,4 cm
Hersteller-ID: H-10278 (Seite 344)

813015H52 + Dekor + Tiefe ab 239,50 / **285,- €**
Bitte Dekor und Tiefe (siehe Seite 161) angeben!



2 Fächer, Mittelwand
B x H: 94,4 x 41,4 cm
Hersteller-ID: H-10278 (Seite 344)

813016H52 + Dekor + Tiefe ab 248,74 / **296,- €**
Bitte Dekor und Tiefe (siehe Seite 161) angeben!



2 Fächer, Mittelwand
B x H: 126,4 x 41,4 cm
Hersteller-ID: H-10278 (Seite 344)

813017H52 + Dekor + Tiefe ab 257,98 / **307,- €**
Bitte Dekor und Tiefe (siehe Seite 161) angeben!



2 Fächer
B x H: 94,4 x 60,6 cm
Hersteller-ID: H-10278 (Seite 344)

813018H52 + Dekor + Tiefe ab 246,22 / **293,- €**
Bitte Dekor und Tiefe (siehe Seite 161) angeben!



4 Fächer, Mittelwand
B x H: 94,4 x 60,6 cm
Hersteller-ID: H-10278 (Seite 344)

813019H52 + Dekor + Tiefe ab 291,60 / **347,- €**
Bitte Dekor und Tiefe (siehe Seite 161) angeben!



4 Fächer, Mittelwand
B x H: 126,4 x 60,6 cm
Hersteller-ID: H-10278 (Seite 344)

813020H52 + Dekor + Tiefe ab 331,93 / **395,- €**
Bitte Dekor und Tiefe (siehe Seite 161) angeben!



3 Fächer
B x H: 94,4 x 90,9 cm
Hersteller-ID: H-10278 (Seite 344)

813010H52 + Dekor + Tiefe ab 331,93 / **395,- €**
Bitte Dekor und Tiefe (siehe Seite 161) angeben!



6 Fächer, Mittelwand
B x H: 94,4 x 90,9 cm
Hersteller-ID: H-10278 (Seite 344)

813012H52 + Dekor + Tiefe ab 363,87 / **433,- €**
Bitte Dekor und Tiefe (siehe Seite 161) angeben!



6 Fächer, Mittelwand
B x H: 126,4 x 90,9 cm
Hersteller-ID: H-10278 (Seite 344)

813014H52 + Dekor + Tiefe ab 384,87 / **458,- €**
Bitte Dekor und Tiefe (siehe Seite 161) angeben!

Bitte wählen Sie aus:

Variante: Dekor



Variante: Tiefe

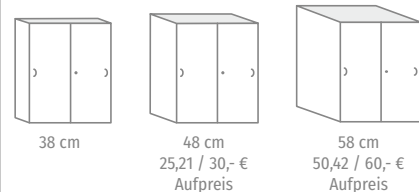

Flexeo® Regale mit Sockel

Höhe: 190 cm

Aufgebaut geliefert • Frei Verwendungsstelle • 5 Jahre Garantie

Alle Produkte auf dieser Seite:



Abb.: Dekor
Ahorn honig



4 verstellbare Fachböden
B x H: 94,4 x 190 cm
Hersteller-ID: H-10278 (Seite 344)

800000H52 + Dekor + Tiefe ab 433,61 / **516,- €**
Bitte Dekor und Tiefe (siehe Seite 162) angeben!

6 verstellbare Fachböden
B x H: 94,4 x 190 cm
Hersteller-ID: H-10278 (Seite 344)

800024H52 + Dekor + Tiefe ab 433,61 / **516,- €**
Bitte Dekor und Tiefe (siehe Seite 162) angeben!

Mittelwand, 8 verstellbare Fachböden
B x H: 94,4 x 190 cm
Hersteller-ID: H-10278 (Seite 344)

800001H52 + Dekor + Tiefe ab 442,86 / **527,- €**
Bitte Dekor und Tiefe (siehe Seite 162) angeben!



Mittelwand, 10 verstellbare Fachböden
B x H: 94,4 x 190 cm
Hersteller-ID: H-10278 (Seite 344)

800025H52 + Dekor + Tiefe ab 469,75 / **559,- €**
Bitte Dekor und Tiefe (siehe Seite 162) angeben!

Mittelwand, 8 verstellbare Fachböden
B x H: 126,4 x 190 cm
Hersteller-ID: H-10278 (Seite 344)

800002H52 + Dekor + Tiefe ab 465,55 / **554,- €**
Bitte Dekor und Tiefe (siehe Seite 162) angeben!

Mittelwand, 10 verstellbare Fachböden
B x H: 126,4 x 190 cm
Hersteller-ID: H-10278 (Seite 344)

800026H52 + Dekor + Tiefe ab 489,08 / **582,- €**
Bitte Dekor und Tiefe (siehe Seite 162) angeben!

Bitte wählen Sie aus:

Variante: Dekor



Variante: Tiefe

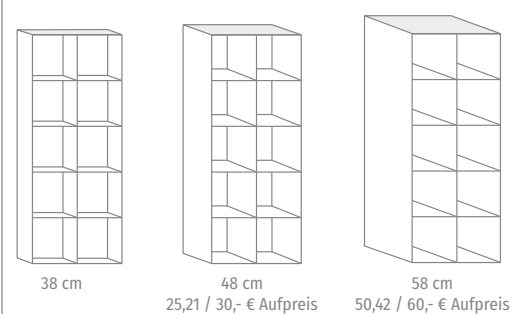

Flexeo® Bibliotheksregal „Herkules“

Fachbodenstärke 2,5 cm

Aufgebaut geliefert • Frei Verwendungsstelle • 5 Jahre Garantie



H x B: 143,9 x 94,4 cm
Hersteller-ID: H-10278 (Seite 344)

817018H52 + Dekor + Tiefe ab 552,94 / **658,- €**
Bitte Dekor und Tiefe (siehe Seite 162) angeben!

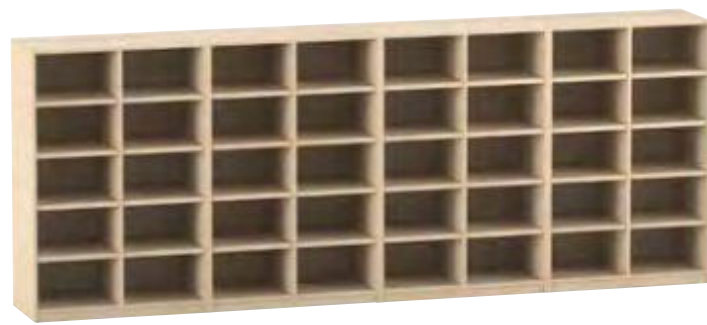

H x B: 143,9 x 377,6 cm, Set aus 4 Regalen 143,9 x 94,4 cm
Hersteller-ID: H-10278 (Seite 344)

819014H52 + Dekor + Tiefe ab 1.977,31 / **2.353,- €**
Bitte Dekor und Tiefe (siehe Seite 162) angeben!

Set aus 4 Regalen



H x B: 143,9 x 126,4 cm
Hersteller-ID: H-10278 (Seite 344)

817019H52 + Dekor + Tiefe ab 567,23 / **675,- €**
Bitte Dekor und Tiefe (siehe Seite 162) angeben!



H x B: 143,9 x 505,6 cm, Set aus 4 Regalen 143,9 x 126,4 cm
Hersteller-ID: H-10278 (Seite 344)

819015H52 + Dekor + Tiefe ab 2.106,72 / **2.507,- €**
Bitte Dekor und Tiefe (siehe Seite 162) angeben!

Set aus 4 Regalen



H x B: 190 x 94,4 cm
Hersteller-ID: H-10278 (Seite 344)

800027H52 + Dekor + Tiefe ab 615,97 / **733,- €**
Bitte Dekor und Tiefe (siehe Seite 162) angeben!

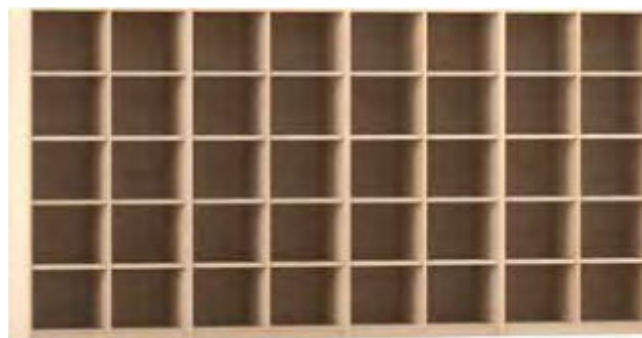

H x B: 190 x 377,6 cm, Set aus 4 Regalen 190 x 94,4 cm
Hersteller-ID: H-10278 (Seite 344)

809013H52 + Dekor + Tiefe ab 2.326,89 / **2.769,- €**
Bitte Dekor und Tiefe (siehe Seite 162) angeben!

Set aus 4 Regalen



H x B: 190 x 126,4 cm
Hersteller-ID: H-10278 (Seite 344)

82659H52 + Dekor + Tiefe ab 668,07 / **795,- €**
Bitte Dekor und Tiefe (siehe Seite 162) angeben!

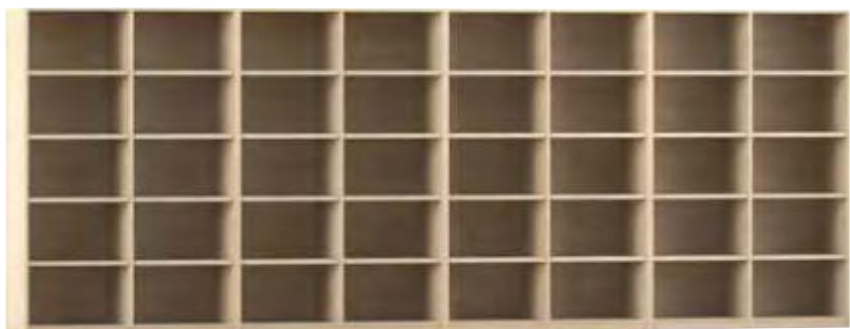

H x B: 190 x 505,6 cm, Set aus 4 Regalen 190 x 126,4 cm
Hersteller-ID: H-10278 (Seite 344)

82660H52 + Dekor + Tiefe ab 2.578,15 / **3.068,- €**
Bitte Dekor und Tiefe (siehe Seite 162) angeben!
Bibliotheksregal „Herkules“ (82660H52) hat kein GS-Zertifikat

Set aus 4 Regalen

Flexeo® Hochregale mit Betzold-Boxen

Höhe: 190 cm

Aufgebaut geliefert • Frei Verwendungsstelle • 5 Jahre Garantie

Alle Produkte auf dieser Seite:

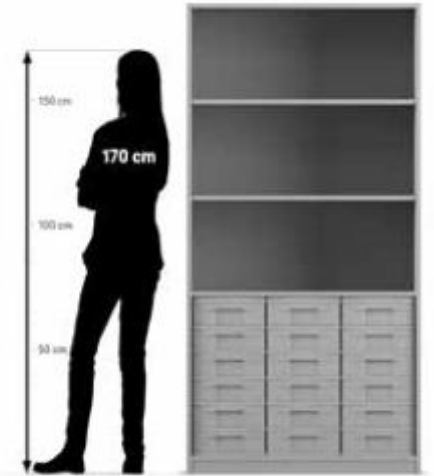
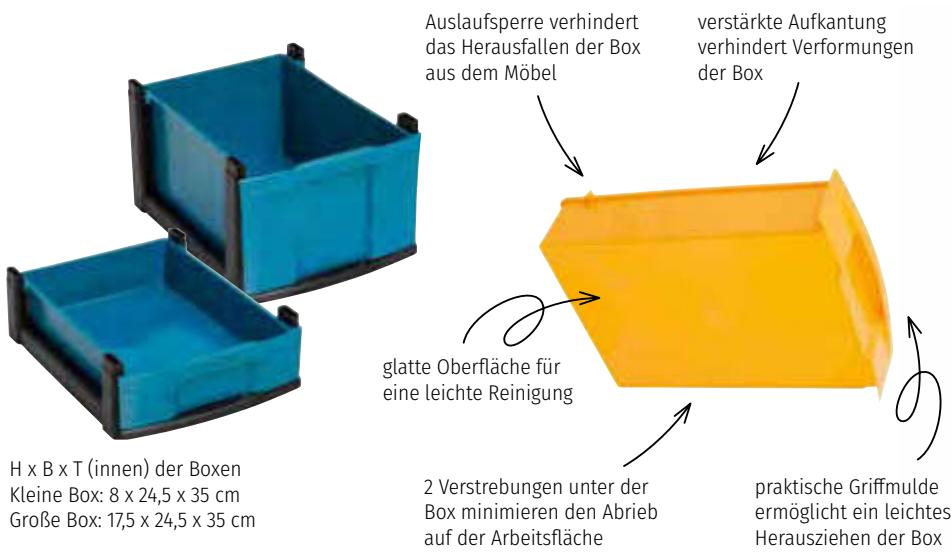

H x B x T (innen) der Boxen
Kleine Box: 8 x 24,5 x 35 cm
Große Box: 17,5 x 24,5 x 35 cm



Abb.: Dekor
Buche hell,
Boxenfarbe Gelb

18 kleine Boxen, 2 verstellbare Fachböden
B x H: 94,4 x 190 cm
Hersteller-ID: H-10278 (Seite 344)

800007H52 + Dekor + Tiefe
+ Boxenfarbe ab 553,78 / **659,- €**
Bitte Dekor, Tiefe und Boxenfarbe (siehe Seite 165) angeben!

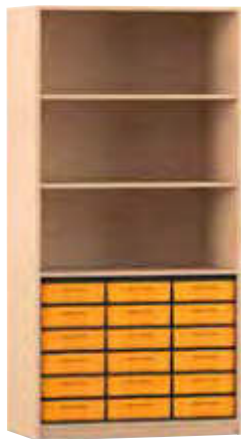

Abb.: Dekor
Buche hell,
Boxenfarbe Rot

24 kleine Boxen, 2 verstellbare Fachböden
B x H: 94,4 x 190 cm
Hersteller-ID: H-10278 (Seite 344)

800006H52 + Dekor + Tiefe
+ Boxenfarbe ab 645,38 / **768,- €**
Bitte Dekor, Tiefe und Boxenfarbe (siehe Seite 165) angeben!



Abb.: Dekor
Buche hell,
Boxenfarbe Grün

30 kleine Boxen, 1 verstellbarer Fachboden
B x H: 94,4 x 190 cm
Hersteller-ID: H-10278 (Seite 344)

800021H52 + Dekor + Tiefe
+ Boxenfarbe ab 646,22 / **769,- €**
Bitte Dekor, Tiefe und Boxenfarbe (siehe Seite 165) angeben!

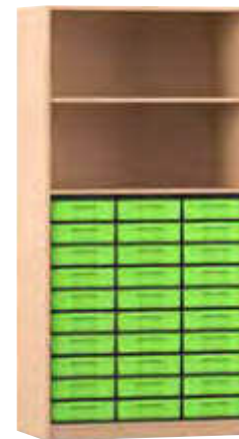

Abb.: Dekor
Buche hell,
Boxenfarbe Gelb

9 große Boxen, 2 verstellbare Fachböden
B x H: 94,4 x 190 cm
Hersteller-ID: H-10278 (Seite 344)

800008H52 + Dekor + Tiefe
+ Boxenfarbe ab 572,27 / **681,- €**
Bitte Dekor, Tiefe und Boxenfarbe (siehe Seite 165) angeben!



Abb.: Dekor
Buche hell,
Boxenfarbe Rot

12 große Boxen, 2 verstellbare Fachböden
B x H: 94,4 x 190 cm
Hersteller-ID: H-10278 (Seite 344)

800005H52 + Dekor + Tiefe
+ Boxenfarbe ab 626,89 / **746,- €**
Bitte Dekor, Tiefe und Boxenfarbe (siehe Seite 165) angeben!



Abb.: Dekor
Buche hell,
Boxenfarbe Grün

15 große Boxen, 1 verstellbarer Fachboden
B x H: 94,4 x 190 cm
Hersteller-ID: H-10278 (Seite 344)

800022H52 + Dekor + Tiefe
+ Boxenfarbe ab 544,54 / **648,- €**
Bitte Dekor, Tiefe und Boxenfarbe (siehe Seite 165) angeben!

Flexeo® Hochregale mit Betzold-Boxen

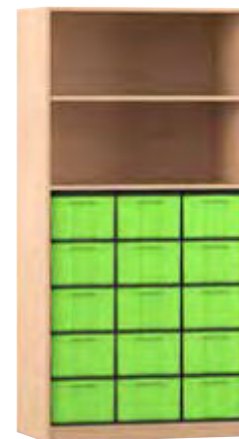
Höhe: 190 cm

Aufgebaut geliefert • Frei Verwendungsstelle • 5 Jahre Garantie

Alle Produkte auf dieser Seite:



Abb.: Dekor Buche hell, Boxenfarbe Grün



24 kleine Boxen, 4 verstellbare Fachböden,
Mittelwand

B x H: 126,4 x 190 cm
Hersteller-ID: H-10278 (Seite 344)

800009H52 + Dekor + Tiefe
+ Boxenfarbe ab 663,03 / **789,- €**
Bitte Dekor, Tiefe und Boxenfarbe (siehe Seite 165) angeben!

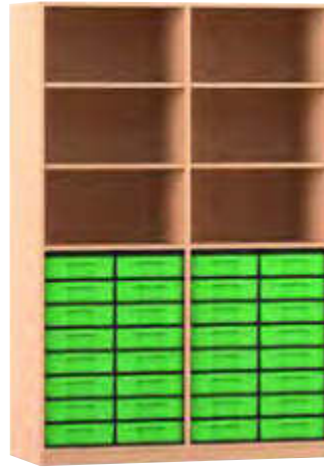

32 kleine Boxen, 4 verstellbare Fachböden,
Mittelwand

B x H: 126,4 x 190 cm
Hersteller-ID: H-10278 (Seite 344)

800014H52 + Dekor + Tiefe
+ Boxenfarbe ab 671,43 / **799,- €**
Bitte Dekor, Tiefe und Boxenfarbe (siehe Seite 165) angeben!



40 kleine Boxen, 2 verstellbare Fachböden,
Mittelwand

B x H: 126,4 x 190 cm
Hersteller-ID: H-10278 (Seite 344)

800012H52 + Dekor + Tiefe
+ Boxenfarbe ab 821,85 / **978,- €**
Bitte Dekor, Tiefe und Boxenfarbe (siehe Seite 165) angeben!



12 große Boxen, 4 verstellbare Fachböden,
Mittelwand

B x H: 126,4 x 190 cm
Hersteller-ID: H-10278 (Seite 344)

800010H52 + Dekor + Tiefe
+ Boxenfarbe ab 678,15 / **807,- €**
Bitte Dekor, Tiefe und Boxenfarbe (siehe Seite 165) angeben!

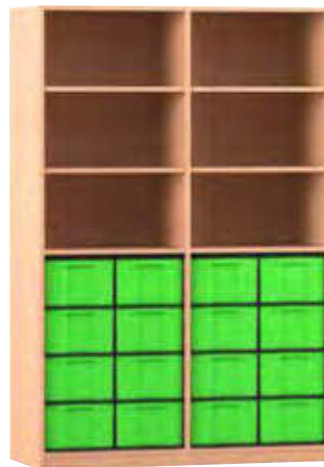

16 große Boxen, 4 verstellbare Fachböden,
Mittelwand

B x H: 126,4 x 190 cm
Hersteller-ID: H-10278 (Seite 344)

800013H52 + Dekor + Tiefe
+ Boxenfarbe ab 807,56 / **961,- €**
Bitte Dekor, Tiefe und Boxenfarbe (siehe Seite 165) angeben!



20 große Boxen, 2 verstellbare Fachböden,
Mittelwand

B x H: 126,4 x 190 cm
Hersteller-ID: H-10278 (Seite 344)

800011H52 + Dekor + Tiefe
+ Boxenfarbe ab 772,27 / **919,- €**
Bitte Dekor, Tiefe und Boxenfarbe (siehe Seite 165) angeben!

Bitte wählen Sie aus:

Variante: Dekor



Variante: Tiefe

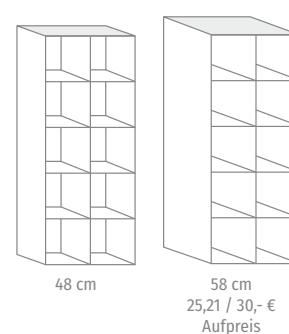

Variante: Boxenfarbe



Bei Farbe „Bunt“ erfolgt die Lieferung wie auf den Bildern abgebildet. Andere Farbkombinationen sind auf Anfrage gerne möglich.

Flexeo® Hochregale mit Schrägablage & Betzold-Boxen



Höhe: 190 cm

Aufgebaut geliefert • Frei Verwendungsstelle • 5 Jahre Garantie



Abb.: Dekor
Buche hell



Abb.: Dekor Buche hell,
Boxenfarbe Rot



5 Schrägablagen, 1 verstellbarer Fachboden
B x H: 94,4 x 190 cm
Hersteller-ID: H-10278 (Seite 344)

800015H52 + Dekor + Tiefe ab 646,22 / **769,- €**
Bitte Dekor und Tiefe (siehe Seite 165) angeben!

24 kleine Boxen, 3 Schrägablagen
B x H: 94,4 x 190 cm
Hersteller-ID: H-10278 (Seite 344)

800016H52 + Dekor + Tiefe
+ Boxenfarbe ab 781,51 / **930,- €**
Bitte Dekor, Tiefe und Boxenfarbe (siehe Seite 165) angeben!

12 große Boxen, 3 Schrägablagen
B x H: 94,4 x 190 cm
Hersteller-ID: H-10278 (Seite 344)

800017H52 + Dekor + Tiefe
+ Boxenfarbe ab 781,51 / **930,- €**
Bitte Dekor, Tiefe und Boxenfarbe (siehe Seite 165) angeben!



10 Schrägablagen, Mittelwand, 2 verstellbare
Fachböden
B x H: 126,4 x 190 cm
Hersteller-ID: H-10278 (Seite 344)

800018H52 + Dekor + Tiefe ab 729,41 / **868,- €**
Bitte Dekor und Tiefe (siehe Seite 165) angeben!



32 kleine Boxen, Mittelwand, 6 Schrägablagen
B x H: 126,4 x 190 cm
Hersteller-ID: H-10278 (Seite 344)

800019H52 + Dekor + Tiefe
+ Boxenfarbe ab 992,44 / **1.181,- €**
Bitte Dekor, Tiefe und Boxenfarbe (siehe Seite 165) angeben!



16 große Boxen, Mittelwand, 6 Schrägablagen
B x H: 126,4 x 190 cm
Hersteller-ID: H-10278 (Seite 344)

800020H52 + Dekor + Tiefe
+ Boxenfarbe ab 992,44 / **1.181,- €**
Bitte Dekor, Tiefe und Boxenfarbe (siehe Seite 165) angeben!

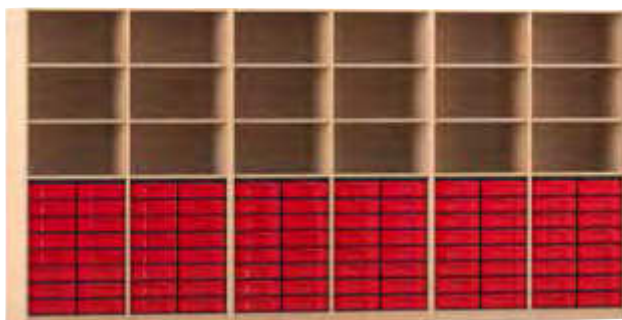

Systemschrankschrankwand „Altair“

96 kleine Boxen, Mittelwand, 12 verstellbare Fachböden
H x B x T: 190 x 379,2 x 48 cm
Hersteller-ID: H-10278 (Seite 344)

82658H52 + Dekor + Boxenfarbe ab 2.282,35 / **2.716,- €**

Bitte Dekor und Boxenfarbe (siehe Seite 165) angeben!
Systemschrankschrankwand „Altair“ (82658H52) hat kein GS-Zertifikat

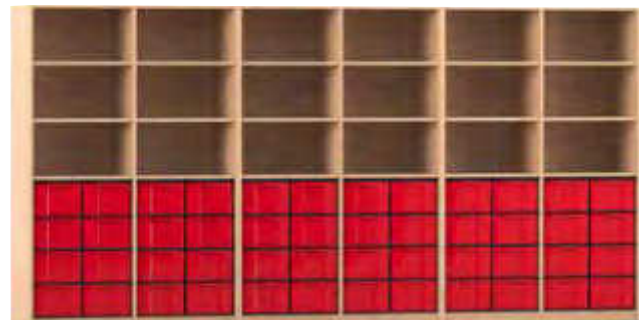

Systemschrankschrankwand „Altair“

48 große Boxen, Mittelwand, 12 verstellbare Fachböden
H x B x T: 190 x 379,2 x 48 cm
Hersteller-ID: H-10278 (Seite 344)

82657H52 + Dekor + Boxenfarbe ab 1.920,17 / **2.285,- €**

Bitte Dekor und Boxenfarbe (siehe Seite 165) angeben!
Systemschrankschrankwand „Altair“ (82657H52) hat kein GS-Zertifikat

Flexeo® Hochregale & -schränke PRO

Höhe: 190 cm

Aufgebaut geliefert • Frei Verwendungsstelle • 5 Jahre Garantie

Alle Produkte auf dieser Seite:



Abb.: Dekor Buche hell,
Boxenfarbe Hellgrün/
Dunkelgrün

24 Boxen Gr. S, 3 Fächer
H x B: 190 x 108,1 cm
Regal nur in den Tiefen 48 cm & 58 cm erhältlich
Hersteller-ID: H-10278 (Seite 344)

800003H52 + Dekor + Tiefe
+ Boxenfarbe ab 779,83 / **928,- €**
Bitte Dekor, Tiefe und Boxenfarbe (siehe Seite 196/197)
angeben!



12 Boxen Gr. M, 3 Fächer
H x B: 190 x 108,1 cm
Regal nur in den Tiefen 48 cm & 58 cm erhältlich
Hersteller-ID: H-10278 (Seite 344)

800004H52 + Dekor + Tiefe
+ Boxenfarbe ab 720,17 / **857,- €**
Bitte Dekor, Tiefe und Boxenfarbe (siehe Seite 196/197)
angeben!



Box Größe S
H x B x T außen: 7,5 x 31,2 x 42,7 cm
B x T innen: 27,6 x 37,6 cm



Box Größe M
H x B x T außen: 15 x 31,2 x 42,7 cm
B x T innen: 27,6 x 37,6 cm



24 Boxen Gr. S, 3 Fächer, 2 Türen,
H x B: 190 x 108,1 cm
Schrank nur in den Tiefen 50 cm & 60 cm erhältlich
Hersteller-ID: H-10278 (Seite 344)

802041H52 + Dekor + Tiefe
+ Schließbart + Boxenfarbe ab 801,68 / **954,- €**
Bitte Dekor, Tiefe, Schließbart und Boxenfarbe (siehe Seite
196/197) angeben!



24 Boxen Gr. S, 3 Fächer, 2 Halbtüren
H x B: 190 x 108,1 cm
Schrank nur in den Tiefen 50 cm & 60 cm erhältlich
Hersteller-ID: H-10278 (Seite 344)

802015H52 + Dekor + Tiefe
+ Schließbart + Boxenfarbe ab 791,60 / **942,- €**
Bitte Dekor, Tiefe, Schließbart und Boxenfarbe (siehe Seite
196/197) angeben!



24 Boxen Gr. S, 3 Fächer, 4 Halbtüren
H x B: 190 x 108,1 cm
Schrank nur in den Tiefen 50 cm & 60 cm erhältlich
Hersteller-ID: H-10278 (Seite 344)

802017H52 + Dekor + Tiefe
+ Schließbart + Boxenfarbe ab 909,24 / **1.082,- €**
Bitte Dekor, Tiefe, Schließbart und Boxenfarbe (siehe Seite
196/197) angeben!



12 Boxen Gr. M, 3 Fächer, 2 Türen
H x B: 190 x 108,1 cm
Schrank nur in den Tiefen 50 cm & 60 cm erhältlich
Hersteller-ID: H-10278 (Seite 344)

802042H52 + Dekor + Tiefe
+ Schließbart + Boxenfarbe ab 913,45 / **1.087,- €**
Bitte Dekor, Tiefe, Schließbart und Boxenfarbe (siehe Seite
196/197) angeben!



12 Boxen Gr. M, 3 Fächer, 2 Halbtüren
H x B: 190 x 108,1 cm
Schrank nur in den Tiefen 50 cm & 60 cm erhältlich
Hersteller-ID: H-10278 (Seite 344)

802016H52 + Dekor + Tiefe
+ Schließbart + Boxenfarbe ab 770,59 / **917,- €**
Bitte Dekor, Tiefe, Schließbart und Boxenfarbe (siehe Seite
196/197) angeben!



12 Boxen Gr. M, 3 Fächer, 4 Halbtüren
H x B: 190 x 108,1 cm
Schrank nur in den Tiefen 50 cm & 60 cm erhältlich
Hersteller-ID: H-10278 (Seite 344)

802018H52 + Dekor + Tiefe
+ Schließbart + Boxenfarbe ab 797,48 / **949,- €**
Bitte Dekor, Tiefe, Schließbart und Boxenfarbe (siehe Seite
196/197) angeben!

Flexeo® Hochschränke mit Drehtüren

Höhe: 190 cm

Aufgebaut geliefert • Frei Verwendungsstelle • 5 Jahre Garantie

Alle Produkte auf dieser Seite:



geschlossene
Ansicht



Abb.: Dekor
Buche hell

Weitere
Details auf
Anfrage

5 Fächer, 2 Türen
H x B: 190 x 94,4 cm
Hersteller-ID: H-10278 (Seite 344)

802000H52 + Dekor + Tiefe
+ Schließart ab 534,45 / **636,- €**
Bitte Dekor, Tiefe und Schließart (siehe Seite 168) angeben!

Bitte wählen Sie aus:

Variante: Dekor

Buche hell	Ahorn honig	Buche dunkel	Eiche natur
			10 % Aufpreis
Grau	Weiß	10 % Aufpreis	10 % Aufpreis
10 % Aufpreis	10 % Aufpreis		
Apfelgrün	Blau		

Variante: Tiefe

40 cm	50 cm	60 cm
	25,21 / 30,- €	50,42 / 60,- €
	Aufpreis	Aufpreis

Variante: Schließart

Schloss	Dreholive	Schloss/Griff
	7,52 / 8,95 €	15,97 / 19,- €
	Aufpreis	Aufpreis

Flexeo® Hochschränke mit Dreh- und Halbtüren

Höhe: 190 cm

Aufgebaut geliefert • Frei Verwendungsstelle • 5 Jahre Garantie

Alle Produkte auf dieser Seite:



Abb.: Dekor
Eiche natur



5 Fächer, 2 Türen
H x B: 190 x 94,4 cm
Hersteller-ID: H-10278 (Seite 344)

802000H52 + Dekor + Tiefe
+ Schließbart ab 534,45 / **636,- €**
Bitte Dekor, Tiefe und Schließbart (siehe Seite 170) angeben!

10 Fächer, Mittelwand, 2 Türen
H x B: 190 x 94,4 cm
Hersteller-ID: H-10278 (Seite 344)

802001H52 + Dekor + Tiefe
+ Schließbart ab 606,72 / **722,- €**
Bitte Dekor, Tiefe und Schließbart (siehe Seite 170) angeben!

10 Fächer, Mittelwand, 2 Türen
H x B: 190 x 126,4 cm
Hersteller-ID: H-10278 (Seite 344)

802002H52 + Dekor + Tiefe
+ Schließbart ab 668,91 / **796,- €**
Bitte Dekor, Tiefe und Schließbart (siehe Seite 170) angeben!

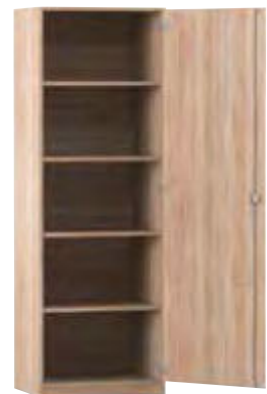

5 Fächer, 1 Tür
H x B: 190 x 48,1 cm
Hersteller-ID: H-10278 (Seite 344)

810007H52 + Dekor + Tiefe
+ Türanschlag + Schließbart ab 458,82 / **546,- €**
Bitte Dekor, Tiefe, Türanschlag und Schließbart (siehe Seite 170) angeben!

6 Fächer, 1 Halbtür
H x B: 190 x 48,1 cm
Hersteller-ID: H-10278 (Seite 344)

802039H52 + Dekor + Tiefe
+ Türanschlag + Schließbart ab 374,79 / **446,- €**
Bitte Dekor, Tiefe, Türanschlag und Schließbart (siehe Seite 170) angeben!

5 Fächer, 1 Tür
H x B: 190 x 64,1 cm
Hersteller-ID: H-10278 (Seite 344)

810009H52 + Dekor + Tiefe
+ Türanschlag + Schließbart ab 489,08 / **582,- €**
Bitte Dekor, Tiefe, Türanschlag und Schließbart (siehe Seite 170) angeben!

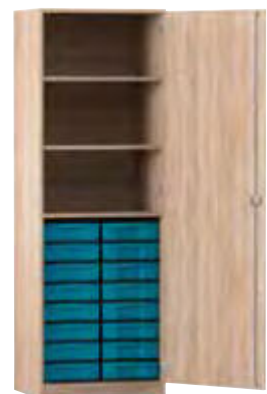

6 Fächer, 1 Halbtür
H x B: 190 x 64,1 cm
Hersteller-ID: H-10278 (Seite 344)

802040H52 + Dekor + Tiefe
+ Türanschlag + Schließbart ab 394,96 / **470,- €**
Bitte Dekor, Tiefe, Türanschlag und Schließbart (siehe Seite 170) angeben!

3 Fächer, 8 große Boxen, 1 Tür
H x B: 190 x 64,1 cm
Schrank nur in den Tiefen 50 cm & 60 cm erhältlich
Hersteller-ID: H-10278 (Seite 344)

810006H52 + Dekor + Tiefe + Türanschlag
+ Schließbart + Boxenfarbe ab 581,51 / **692,- €**
Bitte Dekor, Tiefe, Türanschlag, Schließbart und Boxenfarbe (siehe Seite 170) angeben!

3 Fächer, 16 kleine Boxen, 1 Tür
H x B: 190 x 64,1 cm
Schrank nur in den Tiefen 50 cm & 60 cm erhältlich
Hersteller-ID: H-10278 (Seite 344)

810008H52 + Dekor + Tiefe + Türanschlag
+ Schließbart + Boxenfarbe ab 581,51 / **692,- €**
Bitte Dekor, Tiefe, Türanschlag, Schließbart und Boxenfarbe (siehe Seite 170) angeben!

Flexeo® Hochschränke mit Halbtüren

Höhe: 190 cm



Aufgebaut geliefert • Frei Verwendungsstelle • 5 Jahre Garantie



Abb.: Dekor
Buche hell

6 Fächer, 3 Fächer davon offen, 2 Halbtüren
B x H: 94,4 x 190 cm
Hersteller-ID: H-10278 (Seite 344)

802075H52 + Dekor + Tiefe
+ Schließbart ab 444,54 / **529,- €**
Bitte Dekor, Tiefe und Schließbart (siehe Seite 170) angeben!
Hochschrank (802075H52) hat kein GS-Zertifikat.



Abb.: Dekor
Buche hell,
Boxenfarbe Gelb

3 Fächer, 24 kleine Boxen, 2 Halbtüren
B x H: 94,4 x 190 cm
Schrank nur in den Tiefen 50 cm & 60 cm erhältlich
Hersteller-ID: H-10278 (Seite 344)

802004H52 + Dekor + Tiefe
+ Schließbart + Boxenfarbe ab 689,92 / **821,- €**
Bitte Dekor, Tiefe, Schließbart und Boxenfarbe (siehe Seite 170) angeben!

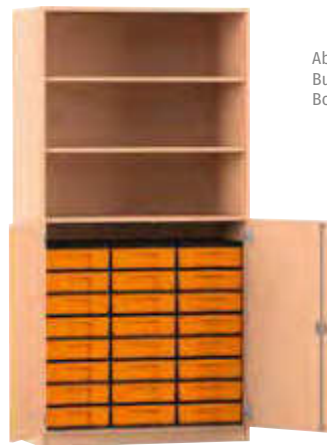

4 Fächer, 9 große Boxen, 2 Halbtüren
B x H: 94,4 x 190 cm
Schrank nur in den Tiefen 50 cm & 60 cm erhältlich
Hersteller-ID: H-10278 (Seite 344)

802005H52 + Dekor + Tiefe
+ Schließbart + Boxenfarbe ab 729,41 / **868,- €**
Bitte Dekor, Tiefe, Schließbart und Boxenfarbe (siehe Seite 170) angeben!



6 Fächer, 4 Halbtüren
B x H: 94,4 x 190 cm
Hersteller-ID: H-10278 (Seite 344)

802076H52 + Dekor + Tiefe
+ Schließbart ab 587,39 / **699,- €**
Bitte Dekor, Tiefe und Schließbart (siehe Seite 170) angeben!
Hochschrank (802076H52) hat kein GS-Zertifikat.



3 Fächer, 24 kleine Boxen, 4 Halbtüren
B x H: 94,4 x 190 cm
Schrank nur in den Tiefen 50 cm & 60 cm erhältlich
Hersteller-ID: H-10278 (Seite 344)

802007H52 + Dekor + Tiefe
+ Schließbart + Boxenfarbe ab 755,46 / **899,- €**
Bitte Dekor, Tiefe, Schließbart und Boxenfarbe (siehe Seite 170) angeben!



4 Fächer, 9 große Boxen, 4 Halbtüren
B x H: 94,4 x 190 cm
Schrank nur in den Tiefen 50 cm & 60 cm erhältlich
Hersteller-ID: H-10278 (Seite 344)

802008H52 + Dekor + Tiefe
+ Schließbart + Boxenfarbe ab 779,83 / **928,- €**
Bitte Dekor, Tiefe, Schließbart und Boxenfarbe (siehe Seite 170) angeben!

Bitte wählen Sie aus:

<p>Variante: Dekor</p> <table border="0"> <tr> <td></td> <td></td> <td></td> </tr> <tr> <td>Buche hell</td> <td>Ahorn honig</td> <td>Buche dunkel</td> </tr> <tr> <td></td> <td></td> <td></td> </tr> <tr> <td>10 % Aufpreis Eiche natur</td> <td>Grau</td> <td>Weiß</td> </tr> <tr> <td></td> <td></td> <td></td> </tr> <tr> <td>10 % Aufpreis Gelb</td> <td>10 % Aufpreis Rot</td> <td>10 % Aufpreis Apfelgrün</td> </tr> <tr> <td></td> <td></td> <td></td> </tr> <tr> <td>10 % Aufpreis Blau</td> <td></td> <td></td> </tr> </table>				Buche hell	Ahorn honig	Buche dunkel				10 % Aufpreis Eiche natur	Grau	Weiß				10 % Aufpreis Gelb	10 % Aufpreis Rot	10 % Aufpreis Apfelgrün				10 % Aufpreis Blau			<p>Variante: Tiefe</p> <table border="0"> <tr> <td></td> <td></td> <td></td> </tr> <tr> <td>40 cm</td> <td>50 cm 25,21 / 30,- € Aufpreis</td> <td>60 cm 50,42 / 60,- € Aufpreis</td> </tr> </table> <p>Variante: Türanschlag</p> <table border="0"> <tr> <td></td> <td></td> </tr> <tr> <td>Türanschlag links</td> <td>Türanschlag rechts</td> </tr> </table>				40 cm	50 cm 25,21 / 30,- € Aufpreis	60 cm 50,42 / 60,- € Aufpreis			Türanschlag links	Türanschlag rechts	<p>Variante: Schließbart</p> <table border="0"> <tr> <td></td> </tr> <tr> <td>Schloss</td> </tr> <tr> <td></td> </tr> <tr> <td>Schloss/Griff 15,97 / 19,- € Aufpreis</td> </tr> <tr> <td></td> </tr> <tr> <td>Dreholive 7,52 / 8,95 € Aufpreis</td> </tr> </table>		Schloss		Schloss/Griff 15,97 / 19,- € Aufpreis		Dreholive 7,52 / 8,95 € Aufpreis	<p>Variante: Boxenfarbe</p> <table border="0"> <tr> <td></td> <td></td> </tr> <tr> <td>Gelb</td> <td>Rot</td> </tr> <tr> <td></td> <td></td> </tr> <tr> <td>Grün</td> <td>Blau</td> </tr> <tr> <td></td> <td></td> </tr> <tr> <td>Transparent</td> <td>Bunt</td> </tr> </table> <p>Bei Farbe „Bunt“ erfolgt die Lieferung wie auf den Bildern abgebildet. Andere Farbkombinationen sind auf Anfrage gerne möglich.</p>			Gelb	Rot			Grün	Blau			Transparent	Bunt
Buche hell	Ahorn honig	Buche dunkel																																																					
10 % Aufpreis Eiche natur	Grau	Weiß																																																					
10 % Aufpreis Gelb	10 % Aufpreis Rot	10 % Aufpreis Apfelgrün																																																					
10 % Aufpreis Blau																																																							
40 cm	50 cm 25,21 / 30,- € Aufpreis	60 cm 50,42 / 60,- € Aufpreis																																																					
Türanschlag links	Türanschlag rechts																																																						
Schloss																																																							
Schloss/Griff 15,97 / 19,- € Aufpreis																																																							
Dreholive 7,52 / 8,95 € Aufpreis																																																							
Gelb	Rot																																																						
Grün	Blau																																																						
Transparent	Bunt																																																						

Flexeo® Hochschränke mit Halbtüren

Höhe: 190 cm



Aufgebaut geliefert • Frei Verwendungsstelle • 5 Jahre Garantie



Abb.: Dekor
Grau

10 Fächer, Mittelwand, 2 Halbtüren
B x H: 126,4 x 190 cm
Hersteller-ID: H-10278 (Seite 344)

802077H52 + Dekor + Tiefe + Schließbart ab 627,73 / **747,- €**
Bitte Dekor, Tiefe und Schließbart (siehe Seite 170) angeben!
Hochschrank (802077H52) hat kein GS-Zertifikat.



Abb.: Dekor Grau,
Boxenfarbe Gelb

6 Fächer, 32 kleine Boxen, Mittelwand, 2 Halbtüren
B x H: 126,4 x 190 cm
Schrank nur in den Tiefen 50 cm & 60 cm erhältlich
Hersteller-ID: H-10278 (Seite 344)

802010H52 + Dekor + Tiefe
+ Schließbart + Boxenfarbe ab 830,25 / **988,- €**
Bitte Dekor, Tiefe, Schließbart und Boxenfarbe (siehe
Seite 170) angeben!



6 Fächer, 16 große Boxen, Mittelwand, 2 Halbtüren
B x H: 126,4 x 190 cm
Schrank nur in den Tiefen 50 cm & 60 cm erhältlich
Hersteller-ID: H-10278 (Seite 344)

802011H52 + Dekor + Tiefe
+ Schließbart + Boxenfarbe ab 838,66 / **998,- €**
Bitte Dekor, Tiefe, Schließbart und Boxenfarbe (siehe
Seite 170) angeben!



10 Fächer, Mittelwand, 4 Halbtüren
B x H: 126,4 x 190 cm
Hersteller-ID: H-10278 (Seite 344)

802012H52 + Dekor + Tiefe
+ Schließbart ab 755,46 / **899,- €**
Bitte Dekor, Tiefe und Schließbart (siehe Seite 170) angeben!



6 Fächer, 32 kleine Boxen, Mittelwand, 4 Halbtüren
B x H: 126,4 x 190 cm
Schrank nur in den Tiefen 50 cm & 60 cm erhältlich
Hersteller-ID: H-10278 (Seite 344)

802013H52 + Dekor + Tiefe
+ Schließbart + Boxenfarbe ab 913,45 / **1.087,- €**
Bitte Dekor, Tiefe, Schließbart und Boxenfarbe (siehe
Seite 170) angeben!



6 Fächer, 16 große Boxen, Mittelwand, 4 Halbtüren
B x H: 126,4 x 190 cm
Schrank nur in den Tiefen 50 cm & 60 cm erhältlich
Hersteller-ID: H-10278 (Seite 344)

802014H52 + Dekor + Tiefe
+ Schließbart + Boxenfarbe ab 923,53 / **1.099,- €**
Bitte Dekor, Tiefe, Schließbart und Boxenfarbe (siehe
Seite 170) angeben!



2 Halbtüren



4 Halbtüren

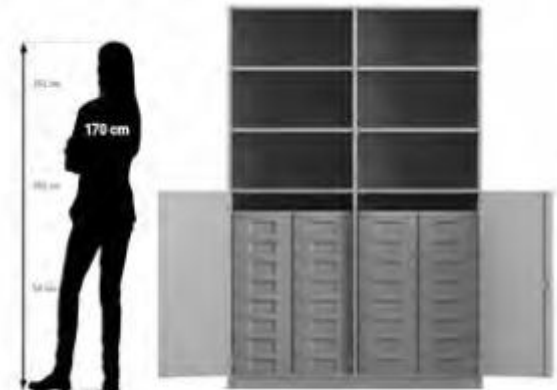

190 cm

geschlossene Ansicht

Flexeo® Hochschränke mit Drehtüren

Höhe: 190 cm

Aufgebaut geliefert • Frei Verwendungsstelle • 5 Jahre Garantie

Alle Produkte auf dieser Seite:



Abb.: Dekor
Eiche natur,
Boxenfarbe Bunt



3 Fächer, 18 kleine Boxen, 2 Türen
B x H: 94,4 x 190 cm
Hersteller-ID: H-10278 (Seite 344)

802027H52 + Dekor + Tiefe
+ Schließart + Boxenfarbe ab 687,39 / **818,- €**
Bitte Dekor, Tiefe, Schließart und Boxenfarbe (siehe Seite 173) angeben!

3 Fächer, 24 kleine Boxen, 2 Türen
B x H: 94,4 x 190 cm
Hersteller-ID: H-10278 (Seite 344)

802025H52 + Dekor + Tiefe
+ Schließart + Boxenfarbe ab 728,57 / **867,- €**
Bitte Dekor, Tiefe, Schließart und Boxenfarbe (siehe Seite 173) angeben!

2 Fächer, 30 kleine Boxen, 2 Türen
B x H: 94,4 x 190 cm
Hersteller-ID: H-10278 (Seite 344)

802026H52 + Dekor + Tiefe
+ Schließart + Boxenfarbe ab 789,08 / **939,- €**
Bitte Dekor, Tiefe, Schließart und Boxenfarbe (siehe Seite 173) angeben!



3 Fächer, 9 große Boxen, 2 Türen
B x H: 94,4 x 190 cm
Hersteller-ID: H-10278 (Seite 344)

802033H52 + Dekor + Tiefe
+ Schließart + Boxenfarbe ab 664,71 / **791,- €**
Bitte Dekor, Tiefe, Schließart und Boxenfarbe (siehe Seite 173) angeben!



3 Fächer, 12 große Boxen, 2 Türen
B x H: 94,4 x 190 cm
Hersteller-ID: H-10278 (Seite 344)

802031H52 + Dekor + Tiefe
+ Schließart + Boxenfarbe ab 708,40 / **843,- €**
Bitte Dekor, Tiefe, Schließart und Boxenfarbe (siehe Seite 173) angeben!



2 Fächer, 15 große Boxen, 2 Türen
B x H: 94,4 x 190 cm
Hersteller-ID: H-10278 (Seite 344)

802032H52 + Dekor + Tiefe
+ Schließart + Boxenfarbe ab 738,66 / **879,- €**
Bitte Dekor, Tiefe, Schließart und Boxenfarbe (siehe Seite 173) angeben!



6 Fächer, 30 kleine Boxen, 2 Türen
B x H: 94,4 x 190 cm
Hersteller-ID: H-10278 (Seite 344)

802037H52 + Dekor + Tiefe
+ Schließart + Boxenfarbe ab 849,58 / **1.011,- €**
Bitte Dekor, Tiefe, Schließart und Boxenfarbe (siehe Seite 173) angeben!

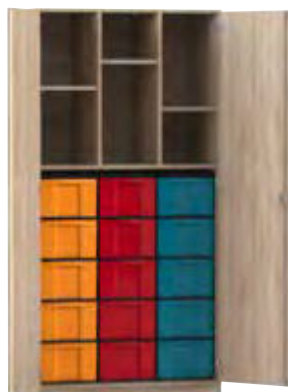

6 Fächer, 15 große Boxen, 2 Türen
B x H: 94,4 x 190 cm
Hersteller-ID: H-10278 (Seite 344)

802038H52 + Dekor + Tiefe
+ Schließart + Boxenfarbe ab 849,58 / **1.011,- €**
Bitte Dekor, Tiefe, Schließart und Boxenfarbe (siehe Seite 173) angeben!



Lieferung erfolgt vollständig aufgebaut – Sie sparen Zeit und Kosten

Lehnen Sie sich zurück und nehmen Sie unseren besonderen Service in Anspruch. Ihr ausgewähltes Möbelstück kommt zu Ihnen vollständig montiert. Es wird schon aufgebaut geliefert und Sie können es sofort nutzen und in Ihrem Berufsalltag verwenden. **Diese Leistung ist selbstverständlich für Sie inklusive und ohne Aufpreis.**

Flexeo® Hochschränke mit Drehtüren

Höhe: 190 cm

Aufgebaut geliefert • Frei Verwendungsstelle • 5 Jahre Garantie

Alle Produkte auf dieser Seite:



Abb.: Dekor Ahorn honig, Boxenfarbe Blau



Mittelwand, 6 Fächer, 24 kleine Boxen, 2 Türen
B x H: 126,4 x 190 cm
Hersteller-ID: H-10278 (Seite 344)

802028H52 + Dekor + Tiefe
+ Schließbart + Boxenfarbe ab 821,85 / **978,- €**

Bitte Dekor, Tiefe, Schließbart und Boxenfarbe (siehe Seite 173) angeben!



Mittelwand, 6 Fächer, 32 kleine Boxen, 2 Türen
B x H: 126,4 x 190 cm
Hersteller-ID: H-10278 (Seite 344)

802030H52 + Dekor + Tiefe
+ Schließbart + Boxenfarbe ab 886,55 / **1.055,- €**

Bitte Dekor, Tiefe, Schließbart und Boxenfarbe (siehe Seite 173) angeben!



Mittelwand, 4 Fächer, 40 kleine Boxen, 2 Türen
B x H: 126,4 x 190 cm
Hersteller-ID: H-10278 (Seite 344)

802029H52 + Dekor + Tiefe
+ Schließbart + Boxenfarbe ab 951,26 / **1.132,- €**

Bitte Dekor, Tiefe, Schließbart und Boxenfarbe (siehe Seite 173) angeben!



Mittelwand, 6 Fächer, 12 große Boxen, 2 Türen
B x H: 126,4 x 190 cm
Hersteller-ID: H-10278 (Seite 344)

802035H52 + Dekor + Tiefe
+ Schließbart + Boxenfarbe ab 905,04 / **1.077,- €**

Bitte Dekor, Tiefe, Schließbart und Boxenfarbe (siehe Seite 173) angeben!



Mittelwand, 6 Fächer, 16 große Boxen, 2 Türen
B x H: 126,4 x 190 cm
Hersteller-ID: H-10278 (Seite 344)

802036H52 + Dekor + Tiefe
+ Schließbart + Boxenfarbe ab 858,82 / **1.022,- €**

Bitte Dekor, Tiefe, Schließbart und Boxenfarbe (siehe Seite 173) angeben!



Mittelwand, 4 Fächer, 20 große Boxen, 2 Türen
B x H: 126,4 x 190 cm
Hersteller-ID: H-10278 (Seite 344)

802034H52 + Dekor + Tiefe
+ Schließbart + Boxenfarbe ab 923,53 / **1.099,- €**

Bitte Dekor, Tiefe, Schließbart und Boxenfarbe (siehe Seite 173) angeben!

Bitte wählen Sie aus:

Variante: Dekor

Buche hell	Ahorn honig	Buche dunkel
10 % Aufpreis Eiche natur	Grau	Weiß
10 % Aufpreis Gelb	10 % Aufpreis Rot	10 % Aufpreis Apfelgrün
10 % Aufpreis Blau		

Variante: Tiefe

50 cm	60 cm
	50,42 / 60,- € Aufpreis

Variante: Schließbart

Schloss
Schloss/Griff 15,97 / 19,- € Aufpreis
Dreholive 7,52 / 8,95 € Aufpreis

Variante: Boxenfarbe

Gelb	Rot
Grün	Blau
Transparent	Bunt

Bei Farbe „Bunt“ erfolgt die Lieferung wie auf den Bildern abgebildet. Andere Farbkombinationen sind auf Anfrage gerne möglich.

Flexeo® Rollladenschränke

Höhe: 190 cm

Aufgebaut geliefert • Frei Verwendungsstelle • 5 Jahre Garantie

Alle Produkte auf dieser Seite:



Abb.: Dekor
Ahorn honig



6 Fächer, 2 Türen
B x H: 94,4 x 190 cm
Hersteller-ID: H-10278 (Seite 344)

814018H52 + Dekor + Tiefe ab 831,09 / **989,- €**
Bitte Dekor und Tiefe (siehe Seite 174) angeben!

12 Fächer, 2 Türen, Mittelwand
B x H: 94,4 x 190 cm
Hersteller-ID: H-10278 (Seite 344)

814019H52 + Dekor + Tiefe ab 920,17 / **1.095,- €**
Bitte Dekor und Tiefe (siehe Seite 174) angeben!

12 Fächer, 2 Türen, Mittelwand
B x H: 126,4 x 190 cm
Hersteller-ID: H-10278 (Seite 344)

814020H52 + Dekor + Tiefe ab 940,34 / **1.119,- €**
Bitte Dekor und Tiefe (siehe Seite 174) angeben!



6 Fächer, 1 Tür
B x H: 94,4 x 190 cm
Hersteller-ID: H-10278 (Seite 344)

814021H52 + Dekor + Tiefe ab 567,23 / **675,- €**
Bitte Dekor und Tiefe (siehe Seite 174) angeben!

12 Fächer, 1 Tür, mit Mittelwand
B x H: 94,4 x 190 cm
Hersteller-ID: H-10278 (Seite 344)

814022H52 + Dekor + Tiefe ab 625,21 / **744,- €**
Bitte Dekor und Tiefe (siehe Seite 174) angeben!

12 Fächer, 1 Tür, Mittelwand
B x H: 126,4 x 190 cm
Hersteller-ID: H-10278 (Seite 344)

814023H52 + Dekor + Tiefe ab 664,71 / **791,- €**
Bitte Dekor und Tiefe (siehe Seite 174) angeben!

Bitte wählen Sie aus:

Variante: Dekor

Buche hell	Ahorn honig	Buche dunkel	Eiche natur
		10 % Aufpreis	10 % Aufpreis
Grau	Weiß	10 % Aufpreis	10 % Aufpreis
10 % Aufpreis	10 % Aufpreis		
Apfelgrün	Blau		

Variante: Tiefe

38 cm	48 cm	58 cm
	25,21 / 30,- €	50,42 / 60,- €
	Aufpreis	Aufpreis

Für Ordner sind nur die Tiefen 48 cm & 58 cm geeignet.

Flexeo® Hochschränke mit Schiebetüren

Höhe: 190 cm

Aufgebaut geliefert • Frei Verwendungsstelle • 5 Jahre Garantie



Abb.: Dekor
Ahorn honig



5 Fächer, 2 Schiebetüren
B x H: 94,4 x 190 cm
Hersteller-ID: H-10278 (Seite 344)

813021H52 + Dekor + Tiefe ab 587,39 / **699,- €**
Bitte Dekor und Tiefe (siehe Seite 174) angeben!

10 Fächer, 2 Schiebetüren, Mittelwand
B x H: 94,4 x 190 cm
Hersteller-ID: H-10278 (Seite 344)

813022H52 + Dekor + Tiefe ab 612,61 / **729,- €**
Bitte Dekor und Tiefe (siehe Seite 174) angeben!

10 Fächer, 2 Schiebetüren, Mittelwand
B x H: 126,4 x 190 cm
Hersteller-ID: H-10278 (Seite 344)

813023H52 + Dekor + Tiefe ab 710,08 / **845,- €**
Bitte Dekor und Tiefe (siehe Seite 174) angeben!



6 Fächer, 4 Schiebetüren
B x H: 94,4 x 190 cm
Hersteller-ID: H-10278 (Seite 344)

813024H52 + Dekor + Tiefe ab 673,95 / **802,- €**
Bitte Dekor und Tiefe (siehe Seite 174) angeben!



12 Fächer, 4 Schiebetüren, Mittelwand
B x H: 94,4 x 190 cm
Hersteller-ID: H-10278 (Seite 344)

813025H52 + Dekor + Tiefe ab 729,41 / **868,- €**
Bitte Dekor und Tiefe (siehe Seite 174) angeben!



12 Fächer, 4 Schiebetüren, Mittelwand
B x H: 126,4 x 190 cm
Hersteller-ID: H-10278 (Seite 344)

813026H52 + Dekor + Tiefe ab 754,62 / **898,- €**
Bitte Dekor und Tiefe (siehe Seite 174) angeben!



6 Fächer, 2 Schiebetüren, oben offen
B x H: 94,4 x 190 cm
Hersteller-ID: H-10278 (Seite 344)

813027H52 + Dekor + Tiefe ab 489,08 / **582,- €**
Bitte Dekor und Tiefe (siehe Seite 174) angeben!

12 Fächer, 2 Schiebetüren, oben offen, Mittelwand
B x H: 94,4 x 190 cm
Hersteller-ID: H-10278 (Seite 344)

813028H52 + Dekor + Tiefe ab 553,78 / **659,- €**
Bitte Dekor und Tiefe (siehe Seite 174) angeben!

12 Fächer, 2 Schiebetüren, oben offen, Mittelwand
B x H: 126,4 x 190 cm
Hersteller-ID: H-10278 (Seite 344)

813029H52 + Dekor + Tiefe ab 578,15 / **688,- €**
Bitte Dekor und Tiefe (siehe Seite 174) angeben!

Flexeo® Hochschränke mit Schubladen

Höhe: 190 cm

Aufgebaut geliefert • Frei Verwendungsstelle • 5 Jahre Garantie

Alle Produkte auf dieser Seite:



Abb.: Dekor
Buche hell

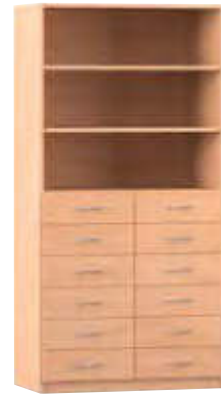

6 kleine Schubladen, 3 Fächer
B x H: 48,1 x 190 cm
Hersteller-ID: H-10278 (Seite 344)

818033H52 + Dekor + Tiefe ab 563,03 / **670,- €**
Bitte Dekor und Tiefe (siehe Seite 179) angeben!

6 kleine Schubladen, 3 Fächer
B x H: 64,1 x 190 cm
Hersteller-ID: H-10278 (Seite 344)

818034H52 + Dekor + Tiefe ab 588,24 / **700,- €**
Bitte Dekor und Tiefe (siehe Seite 179) angeben!

12 kleine Schubladen, 3 Fächer
B x H: 94,4 x 190 cm
Hersteller-ID: H-10278 (Seite 344)

818038H52 + Dekor + Tiefe ab 978,99 / **1.165,- €**
Bitte Dekor und Tiefe (siehe Seite 179) angeben!



3 große Schubladen, 3 Fächer
B x H: 48,1 x 190 cm
Hersteller-ID: H-10278 (Seite 344)

818031H52 + Dekor + Tiefe ab 486,55 / **579,- €**
Bitte Dekor und Tiefe (siehe Seite 179) angeben!

3 große Schubladen, 3 Fächer
B x H: 64,1 x 190 cm
Hersteller-ID: H-10278 (Seite 344)

818032H52 + Dekor + Tiefe ab 506,72 / **603,- €**
Bitte Dekor und Tiefe (siehe Seite 179) angeben!

6 große Schubladen, 3 Fächer
B x H: 94,4 x 190 cm
Hersteller-ID: H-10278 (Seite 344)

818037H52 + Dekor + Tiefe ab 818,49 / **974,- €**
Bitte Dekor und Tiefe (siehe Seite 179) angeben!



12 kleine Schubladen, 6 Fächer, Mittelwand
B x H: 94,4 x 190 cm
Hersteller-ID: H-10278 (Seite 344)

818041H52 + Dekor + Tiefe ab 1.015,13 / **1.208,- €**
Bitte Dekor und Tiefe (siehe Seite 179) angeben!

12 kleine Schubladen, 6 Fächer, Mittelwand
B x H: 126,4 x 190 cm
Hersteller-ID: H-10278 (Seite 344)

818042H52 + Dekor + Tiefe ab 1.043,70 / **1.242,- €**
Bitte Dekor und Tiefe (siehe Seite 179) angeben!

Eine komplette
Variantenübersicht
finden Sie
auf den Seiten
139, 196 & 197.

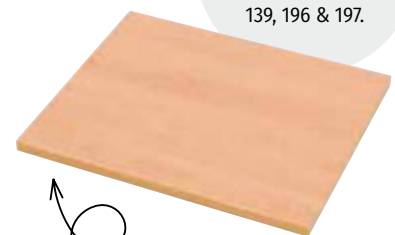

Einzelne Fachböden finden
Sie auf Seite 151.

Flexeo® Hochschränke mit Schubladen

Höhe: 190 cm

Aufgebaut geliefert • Frei Verwendungsstelle • 5 Jahre Garantie

Alle Produkte auf dieser Seite:



Abb.: Dekor
Ahorn honig



6 große Schubladen, 6 Fächer, Mittelwand
H x B: 190 x 94,4 cm
Hersteller-ID: H-10278 (Seite 344)

818039H52 + Dekor + Tiefe ab 849,58 / **1.011,- €**
Bitte Dekor und Tiefe (siehe Seite 179) angeben!

6 große Schubladen, 6 Fächer, Mittelwand
H x B: 190 x 126,4 cm
Hersteller-ID: H-10278 (Seite 344)

818040H52 + Dekor + Tiefe ab 872,27 / **1.038,- €**
Bitte Dekor und Tiefe (siehe Seite 179) angeben!

6 große Schubladen, 6 Fächer, Mittelwand, 2 Türen
H x B: 190 x 94,4 cm
Hersteller-ID: H-10278 (Seite 344)

818045H52 + Dekor + Tiefe + Schließart ab 1.043,70 / **1.242,- €**
Bitte Dekor, Tiefe und Schließart (siehe Seite 179) angeben!



12 kleine Schubladen, 3 Fächer, 2 Türen
H x B: 190 x 94,4 cm
Hersteller-ID: H-10278 (Seite 344)

818044H52 + Dekor + Tiefe + Schließart ab 1.115,13 / **1.327,- €**
Bitte Dekor, Tiefe und Schließart (siehe Seite 179) angeben!



12 kleine Schubladen, 6 Fächer, Mittelwand, 2 Türen
H x B: 190 x 94,4 cm
Hersteller-ID: H-10278 (Seite 344)

818047H52 + Dekor + Tiefe + Schließart ab 1.173,11 / **1.396,- €**
Bitte Dekor, Tiefe und Schließart (siehe Seite 179) angeben!



6 große Schubladen, 3 Fächer, 2 Türen
H x B: 190 x 94,4 cm
Hersteller-ID: H-10278 (Seite 344)

818043H52 + Dekor + Tiefe + Schließart ab 951,26 / **1.132,- €**
Bitte Dekor, Tiefe und Schließart (siehe Seite 179) angeben!



12 kleine Schubladen, 6 Fächer, Mittelwand, 2 Türen
H x B: 190 x 126,4 cm
Hersteller-ID: H-10278 (Seite 344)

818048H52 + Dekor + Tiefe + Schließart ab 1.198,32 / **1.426,- €**
Bitte Dekor, Tiefe und Schließart (siehe Seite 179) angeben!



6 große Schubladen, 6 Fächer, Mittelwand, 2 Türen
H x B: 190 x 126,4 cm
Hersteller-ID: H-10278 (Seite 344)

818046H52 + Dekor + Tiefe + Schließart ab 1.068,91 / **1.272,- €**
Bitte Dekor, Tiefe und Schließart (siehe Seite 179) angeben!



Ansicht mit geschlossenen Türen

Flexeo® Hochschränke mit Hängeregistern

Höhe: 190 cm

Aufgebaut geliefert • Frei Verwendungsstelle • 5 Jahre Garantie

Alle Produkte auf dieser Seite:



Abb.: Dekor
Ahorn honig



3 Hängeregister-Schubladen, 3 Fächer
B x H: 48,1 x 190 cm
Hersteller-ID: H-10278 (Seite 344)

818035H52 + Dekor + Tiefe ab 516,81 / **615,- €**
Bitte Dekor und Tiefe (siehe Seite 179) angeben!

3 Hängeregister-Schubladen, 3 Fächer
B x H: 64,1 x 190 cm
Hersteller-ID: H-10278 (Seite 344)

818036H52 + Dekor + Tiefe ab 535,29 / **637,- €**
Bitte Dekor und Tiefe (siehe Seite 179) angeben!

6 Hängeregister-Schubladen, 3 Fächer
B x H: 94,4 x 190 cm
Hersteller-ID: H-10278 (Seite 344)

818049H52 + Dekor + Tiefe ab 872,27 / **1.038,- €**
Bitte Dekor und Tiefe (siehe Seite 179) angeben!



6 Hängeregister-Schubladen, 6 Fächer,
Mittelwand
B x H: 94,4 x 190 cm
Hersteller-ID: H-10278 (Seite 344)

818050H52 + Dekor + Tiefe ab 903,36 / **1.075,- €**
Bitte Dekor und Tiefe (siehe Seite 179) angeben!

6 Hängeregister-Schubladen, 6 Fächer,
Mittelwand
B x H: 126,4 x 190 cm
Hersteller-ID: H-10278 (Seite 344)

818051H52 + Dekor + Tiefe ab 932,77 / **1.110,- €**
Bitte Dekor und Tiefe (siehe Seite 179) angeben!

6 Hängeregister-Schubladen, 6 Fächer,
Mittelwand, 2 Türen
B x H: 94,4 x 190 cm
Hersteller-ID: H-10278 (Seite 344)

818053H52 + Dekor + Tiefe
+ Schließbart ab 1.062,18 / **1.264,- €**
Bitte Dekor, Tiefe und Schließbart (siehe Seite 179) angeben!



6 Hängeregister-Schubladen, 3 Fächer,
2 Türen
B x H: 94,4 x 190 cm
Hersteller-ID: H-10278 (Seite 344)

818052H52 + Dekor + Tiefe
+ Schließbart ab 1.005,04 / **1.196,- €**
Bitte Dekor, Tiefe und Schließbart (siehe Seite 179) angeben!

6 Hängeregister-Schubladen, 6 Fächer,
Mittelwand, 2 Türen
B x H: 126,4 x 190 cm
Hersteller-ID: H-10278 (Seite 344)

818054H52 + Dekor + Tiefe
+ Schließbart ab 1.086,55 / **1.293,- €**
Bitte Dekor, Tiefe und Schließbart (siehe Seite 179) angeben!



Hängeregister mit Bogengriff

Der praktische Vollauszug gewährleistet Zugriff auf den gesamten Inhalt. Die Hängeregisterschublade verfügt über **19 mm Materialstärke** ohne Boden und eignet sich für **genormte DIN-A4-Mappen**. Die Stäbe können auf die Mappengröße eingestellt werden. Eine **Auszugssperre** verhindert, dass der Schrank umkippt. **Die Traglast** des Hängeregisters **beträgt 35 kg**.

Höhe Schubladenfront:

Kleine Holzschublade: 14,63 cm
Große Holzschublade: 29,8 cm

Flexeo® Hochschränke mit Schrägablagen

Höhe: 190 cm

Aufgebaut geliefert • Frei Verwendungsstelle • 5 Jahre Garantie

Alle Produkte auf dieser Seite:



Abb.: Dekor
Buche hell

3 Schrägablagen oben, 3 Fächer unten, 2 Halbtüren
H x B: 190 x 94,4 cm
Hersteller-ID: H-10278 (Seite 344)

802019H52 + Dekor + Tiefe
+ Schließbart ab 719,33 / **856,- €**
Bitte Dekor, Tiefe und Schließbart (siehe Seite 179) angeben!



Abb.: Dekor
Buche hell, Boxenfarbe
Transparent

3 Schrägablagen oben, 24 kleine Boxen, 2 Halbtüren
H x B: 190 x 94,4 cm
Schrank nur in den Tiefen 50 cm & 60 cm erhältlich
Hersteller-ID: H-10278 (Seite 344)

802020H52 + Dekor + Tiefe
+ Schließbart + Boxenfarbe ab 877,31 / **1.044,- €**
Bitte Dekor, Tiefe, Schließbart und Boxenfarbe (siehe Seite 179) angeben!

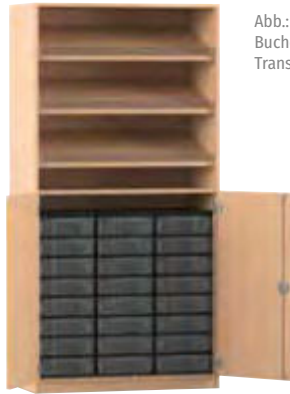

3 Schrägablagen oben, 12 große Boxen, 2 Halbtüren
H x B: 190 x 94,4 cm
Schrank nur in den Tiefen 50 cm & 60 cm erhältlich
Hersteller-ID: H-10278 (Seite 344)

802021H52 + Dekor + Tiefe
+ Schließbart + Boxenfarbe ab 877,31 / **1.044,- €**
Bitte Dekor, Tiefe, Schließbart und Boxenfarbe (siehe Seite 179) angeben!



6 Schrägablagen oben, 6 Fächer unten, Mittelwand,
2 Halbtüren
H x B: 190 x 126,4 cm
Hersteller-ID: H-10278 (Seite 344)

802022H52 + Dekor + Tiefe
+ Schließbart ab 800,- / **952,- €**
Bitte Dekor, Tiefe und Schließbart (siehe Seite 179) angeben!



6 Schrägablagen oben, 32 kleine Boxen, Mittelwand,
2 Halbtüren
H x B: 190 x 126,4 cm
Schrank nur in den Tiefen 50 cm & 60 cm erhältlich
Hersteller-ID: H-10278 (Seite 344)

802023H52 + Dekor + Tiefe
+ Schließbart + Boxenfarbe ab 1.043,70 / **1.242,- €**
Bitte Dekor, Tiefe, Schließbart und Boxenfarbe (siehe Seite 179) angeben!



6 Schrägablagen oben, 16 große Boxen, Mittelwand,
2 Halbtüren
H x B: 190 x 126,4 cm
Schrank nur in den Tiefen 50 cm & 60 cm erhältlich
Hersteller-ID: H-10278 (Seite 344)

802024H52 + Dekor + Tiefe
+ Schließbart + Boxenfarbe ab 1.043,70 / **1.242,- €**
Bitte Dekor, Tiefe, Schließbart und Boxenfarbe (siehe Seite 179) angeben!

Bitte wählen Sie aus:

Variante: Dekor

Buche hell	Ahorn honig	Buche dunkel	Eiche natur
Grau	Weiß	10 % Aufpreis Gelb	10 % Aufpreis Rot
10 % Aufpreis Apfelgrün	10 % Aufpreis Blau		

Variante: Tiefe

40 cm	50 cm 25,21 / 30,- € Aufpreis	60 cm 50,42 / 60,- € Aufpreis

Variante: Schließbart

Schloss
Schloss/Griff 15,97 / 19,- € Aufpreis
Dreholive 7,52 / 8,95 € Aufpreis

Variante: Boxenfarbe

Gelb	Rot	Grün	Blau	Transparent	Bunt

Bei Farbe „Bunt“ erfolgt die Lieferung wie auf den Bildern abgebildet. Andere Farbkombinationen sind auf Anfrage gerne möglich.

Flexeo® Garderobenschränke

Höhe: 190 cm

Aufgebaut geliefert • Frei Verwendungsstelle • 5 Jahre Garantie

Alle Produkte auf dieser Seite:



Abb.: Dekor Ahorn honig



1 Fach, Garderobenstange
B x H: 94,4 x 190 cm
Hersteller-ID: H-10278 (Seite 344)

809049H52 + Dekor + Tiefe
+ Schließbart ab 436,13 / **519,- €**
Bitte Dekor, Tiefe und Schließbart (siehe Seite 181) angeben!



Mittelwand, 2 Fächer, 2 Garderobenstangen
B x H: 126,4 x 190 cm
Hersteller-ID: H-10278 (Seite 344)

809052H52 + Dekor + Tiefe
+ Schließbart ab 576,47 / **686,- €**
Bitte Dekor, Tiefe und Schließbart (siehe Seite 181) angeben!



Mittelwand, 6 Fächer, Garderobenstange
B x H: 126,4 x 190 cm
Hersteller-ID: H-10278 (Seite 344)

809051H52 + Dekor + Tiefe
+ Schließbart ab 600,- / **714,- €**
Bitte Dekor, Tiefe und Schließbart (siehe Seite 181) angeben!



↗
↖
Ansicht mit
geschlossenen Türen



Abb.: Dekor
Ahorn honig,
Boxenfarbe Blau

Mittelwand, 4 Fächer, Garderobenstange, 16 kleine Boxen
B x H: 126,4 x 190 cm
Schrank nur in den Tiefen 50 cm & 60 cm erhältlich.
Hersteller-ID: H-10278 (Seite 344)

809050H52 + Dekor + Tiefe + Schließbart + Boxenfarbe ab 709,24 / **844,- €**
Bitte Dekor, Tiefe, Schließbart und Boxenfarbe (siehe Seite 181) angeben!



Systemschrankwand, 9 Fächer, Garderobenstange, 16 kleine Boxen
B x H x T: 190,5 x 190 x 50 cm
Hersteller-ID: H-10278 (Seite 344)

819010H52 + Dekor + Schließbart + Boxenfarbe ab 1.274,79 / **1.517,- €**
Bitte Dekor, Schließbart und Boxenfarbe (siehe Seite 181) angeben!

Flexeo® Schränke mit verglasten Drehtüren

Höhe: 190 cm

Aufgebaut geliefert • Frei Verwendungsstelle • 5 Jahre Garantie

Alle Produkte auf dieser Seite:



Abb.: Dekor Ahorn honig



5 Fächer
H x B: 190 x 94,4 cm
Hersteller-ID: H-10278 (Seite 344)

809046H52 + Dekor + Tiefe
+ Schließbart ab 663,03 / **789,- €**
Bitte Dekor, Tiefe und Schließbart (siehe Seite 181) angeben!

Mittelwand, 10 Fächer
H x B: 190 x 94,4 cm
Hersteller-ID: H-10278 (Seite 344)

809047H52 + Dekor + Tiefe
+ Schließbart ab 604,20 / **719,- €**
Bitte Dekor, Tiefe und Schließbart (siehe Seite 181) angeben!

Mittelwand, 10 Fächer
H x B: 190 x 126,4 cm
Hersteller-ID: H-10278 (Seite 344)

809048H52 + Dekor + Tiefe
+ Schließbart ab 755,46 / **899,- €**
Bitte Dekor, Tiefe und Schließbart (siehe Seite 181) angeben!

Schränke & Regale



Ansicht mit geschlossenen Türen

Eine komplette Variantenübersicht finden Sie auf den Seiten 139, 196 & 197.

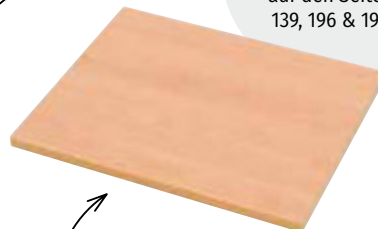

Einzelne Fachböden finden Sie auf Seite 151.

Lieferung erfolgt vollständig aufgebaut – Sie sparen Zeit und Kosten

Lehnen Sie sich zurück und nehmen Sie unseren besonderen Service in Anspruch. Ihr ausgewähltes Möbelstück kommt zu Ihnen vollständig montiert. Es wird schon aufgebaut geliefert und Sie können es sofort nutzen und in Ihrem Berufsalltag verwenden. **Diese Leistung ist selbstverständlich für Sie inklusive und ohne Aufpreis.**

Bitte wählen Sie aus:

Variante: Dekor



Variante: Tiefe

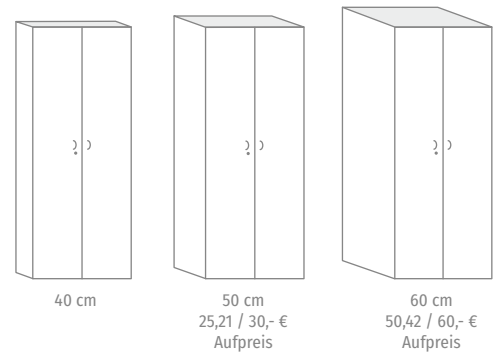

Variante: Boxenfarbe



Bei Farbe „Bunt“ erfolgt die Lieferung wie auf den Bildern abgebildet. Andere Farbkombinationen sind auf Anfrage gerne möglich.

Variante: Schließbart



Flexeo® Schließfachschränke

Höhe: 190 cm

Aufgebaut geliefert • Frei Verwendungsstelle • 5 Jahre Garantie

Alle Produkte auf dieser Seite:



Abb.: Dekor
Ahorn honig

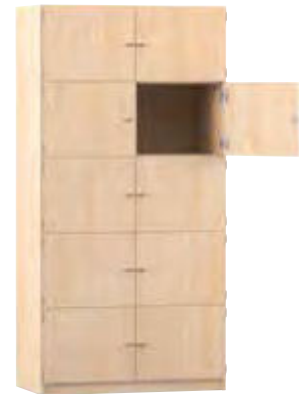

5 geschlossene Fächer
B x H: 48,1 x 190 cm
Hersteller-ID: H-10278 (Seite 344)

809023H52 + Dekor + Tiefe
+ Türanschlag ab 506,72 / **603,- €**
Bitte Dekor, Tiefe und Türanschlag (siehe Seite 182) angeben!

5 geschlossene Fächer
B x H: 64,1 x 190 cm
Hersteller-ID: H-10278 (Seite 344)

809024H52 + Dekor + Tiefe
+ Türanschlag ab 516,81 / **615,- €**
Bitte Dekor, Tiefe und Türanschlag (siehe Seite 182) angeben!

10 geschlossene Fächer
B x H: 94,4 x 190 cm
Hersteller-ID: H-10278 (Seite 344)

809010H52 + Dekor + Tiefe ab 960,50 / **1.143,- €**
Bitte Dekor und Tiefe (siehe Seite 182) angeben!

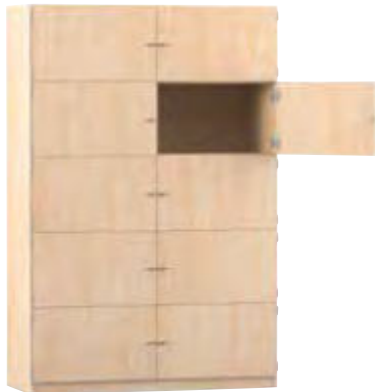

10 geschlossene Fächer
B x H: 126,4 x 190 cm
Hersteller-ID: H-10278 (Seite 344)

809025H52 + Dekor + Tiefe ab 1.043,70 / **1.242,- €**
Bitte Dekor und Tiefe (siehe Seite 182) angeben!

15 geschlossene Fächer
B x H: 142,5 x 190 cm
Hersteller-ID: H-10278 (Seite 344)

809026H52 + Dekor + Tiefe
+ Türanschlag ab 1.300,- / **1.547,- €**
Bitte Dekor, Tiefe und Türanschlag (siehe Seite 182) angeben!

15 geschlossene Fächer
B x H: 190,5 x 190 cm
Hersteller-ID: H-10278 (Seite 344)

809027H52 + Dekor + Tiefe
+ Türanschlag ab 1.357,98 / **1.616,- €**
Bitte Dekor, Tiefe und Türanschlag (siehe Seite 182) angeben!

Bitte wählen Sie aus:

Variante: Dekor

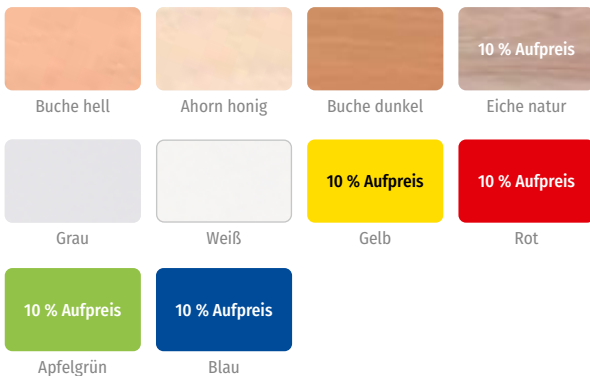

Variante: Tiefe

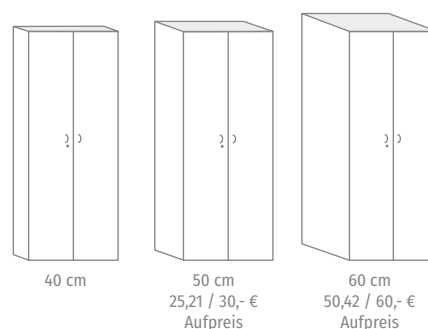

Variante: Türanschlag

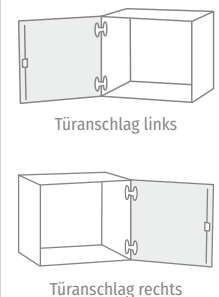

Flexeo® Schließfachschränke mit Briefschlitzen

Höhe: 190 cm

Aufgebaut geliefert • Frei Verwendungsstelle • 5 Jahre Garantie

Alle Produkte auf dieser Seite:



Abb.: Dekor
Ahorn honig



5 Fächer mit Briefschlitz
B x H: 48,1 x 190 cm
Hersteller-ID: H-10278 (Seite 344)

809018H52 + Dekor + Tiefe
+ Türanschlag ab 426,89 / **508,- €**
Bitte Dekor, Tiefe und Türanschlag (siehe Seite 182) angeben!

5 Fächer mit Briefschlitz
B x H: 64,1 x 190 cm
Hersteller-ID: H-10278 (Seite 344)

809019H52 + Dekor + Tiefe
+ Türanschlag ab 516,81 / **615,- €**
Bitte Dekor, Tiefe und Türanschlag (siehe Seite 182) angeben!

10 Fächer mit Briefschlitz
B x H: 94,4 x 190 cm
Hersteller-ID: H-10278 (Seite 344)

809011H52 + Dekor + Tiefe ab 960,50 / **1.143,- €**
Bitte Dekor und Tiefe (siehe Seite 182) angeben!

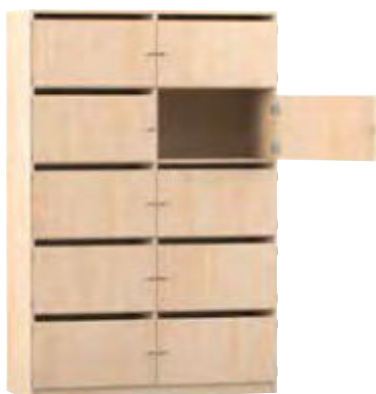

10 Fächer mit Briefschlitz
B x H: 126,4 x 190 cm
Hersteller-ID: H-10278 (Seite 344)

809020H52 + Dekor + Tiefe ab 889,92 / **1.059,- €**
Bitte Dekor und Tiefe (siehe Seite 182) angeben!

15 Fächer mit Briefschlitz
B x H: 142,5 x 190 cm
Hersteller-ID: H-10278 (Seite 344)

809021H52 + Dekor + Tiefe
+ Türanschlag ab 1.300,- / **1.547,- €**
Bitte Dekor, Tiefe und Türanschlag (siehe Seite 182) angeben!

15 Fächer mit Briefschlitz
B x H: 190,5 x 190 cm
Hersteller-ID: H-10278 (Seite 344)

809022H52 + Dekor + Tiefe ab 1.357,98 / **1.616,- €**
Bitte Dekor, Tiefe und Türanschlag (siehe Seite 182) angeben!



Schließfächer mit Briefschlitz

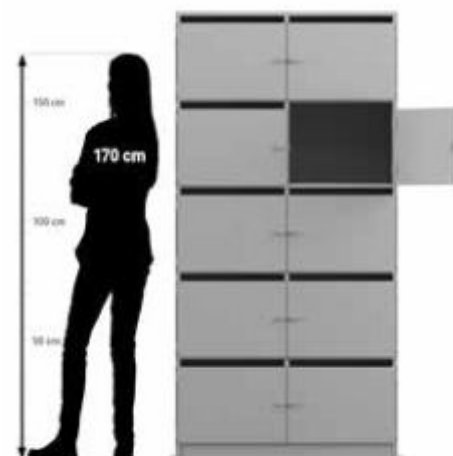

Flexeo® Klassenbuchschränke

Höhe: 190 cm

Aufgebaut geliefert • Frei Verwendungsstelle • 5 Jahre Garantie

Alle Produkte auf dieser Seite:



Abb.: Dekor
Buche hell



13 Klassenbuchfächer, 2 Formularfächer,
ausziehbare Schreibplatte
B x H: 48,1 x 190 cm
Hersteller-ID: H-10278 (Seite 344)

809016H52 + Dekor + Tiefe
+ Schließart + Türanschlag ab 646,22 / **769,- €**
Bitte Dekor, Tiefe, Schließart und Türanschlag (siehe Seite 184) angeben!

17 Klassenbuchfächer, 2 Formularfächer,
ausziehbare Schreibplatte
B x H: 64,1 x 190 cm
Hersteller-ID: H-10278 (Seite 344)

809017H52 + Dekor + Tiefe
+ Schließart + Türanschlag ab 781,51 / **930,- €**
Bitte Dekor, Tiefe, Schließart und Türanschlag (siehe Seite 184) angeben!



ausziehbare Schreibplatte



26 Klassenbuchfächer, 3 Formularfächer,
ausziehbare Schreibplatte
B x H: 94,4 x 190 cm
Hersteller-ID: H-10278 (Seite 344)

809012H52 + Dekor + Tiefe
+ Schließart ab 1.043,70 / **1.242,- €**
Bitte Dekor, Tiefe und Schließart (siehe Seite 184) angeben!



39 Klassenbuchfächer, 5 Formularfächer,
ausziehbare Schreibplatte, Mittelwand
B x H: 142,5 x 190 cm
Hersteller-ID: H-10278 (Seite 344)

809014H52 + Dekor + Tiefe
+ Schließart ab 1.773,95 / **2.111,- €**
Bitte Dekor, Tiefe und Schließart (siehe Seite 184) angeben!



Klassenbuchfächer

Bitte wählen Sie aus:

Variante: Dekor



Variante: Tiefe

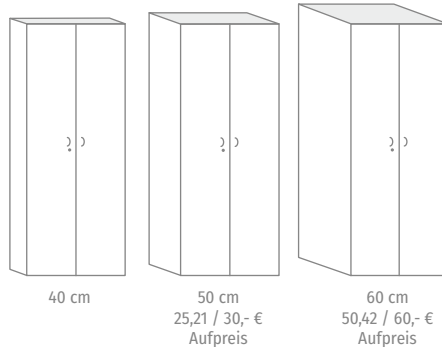

Variante: Schließart



Variante: Türanschlag

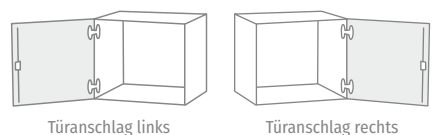

Flexeo® Eckregale

Aufgebaut geliefert • Frei Verwendungsstelle • 5 Jahre Garantie

Alle Produkte auf dieser Seite:



Abb.: Dekor Ahorn honig



Eckig, 3 Fächer, mit Sockel
Höhe: 99,1 cm
Regal nur in den Tiefen 48 cm & 58 cm lieferbar
Hersteller-ID: H-10278 (Seite 344)

821018H52 + Dekor + Tiefe ab 276,47 / **329,- €**
Bitte Dekor und Tiefe (siehe Seite 185) angeben!

Eckig, 4 Fächer, mit Sockel
Höhe: 143,9 cm
Regal nur in den Tiefen 48 cm & 58 cm lieferbar
Hersteller-ID: H-10278 (Seite 344)

821017H52 + Dekor + Tiefe ab 284,87 / **339,- €**
Bitte Dekor und Tiefe (siehe Seite 185) angeben!

Eckig, 5 Fächer, mit Sockel
Höhe: 190 cm
Regal nur in den Tiefen 48 cm & 58 cm lieferbar
Hersteller-ID: H-10278 (Seite 344)

821019H52 + Dekor + Tiefe ab 293,28 / **349,- €**
Bitte Dekor und Tiefe (siehe Seite 185) angeben!



Rund, 3 Fächer, mit Sockel
Höhe: 99,1 cm
Hersteller-ID: H-10278 (Seite 344)

821013H52 + Dekor + Tiefe ab 284,87 / **339,- €**
Bitte Dekor und Tiefe (siehe Seite 185) angeben!

Rund, 4 Fächer, mit Sockel
Höhe: 143,9 cm
Hersteller-ID: H-10278 (Seite 344)

821012H52 + Dekor + Tiefe ab 293,28 / **349,- €**
Bitte Dekor und Tiefe (siehe Seite 185) angeben!

Rund, 5 Fächer, mit Sockel
Höhe: 190 cm
Hersteller-ID: H-10278 (Seite 344)

821014H52 + Dekor + Tiefe ab 301,68 / **359,- €**
Bitte Dekor und Tiefe (siehe Seite 185) angeben!

Bitte wählen Sie aus:

Variante: Dekor



Variante: Tiefe

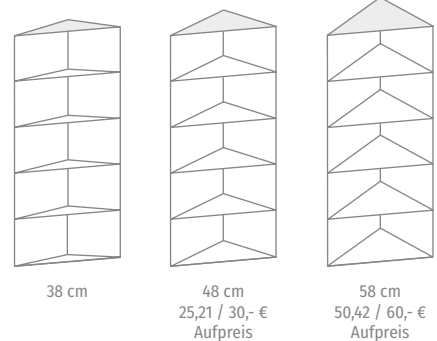



Maße Eckregale/-schränke

Tiefe	Eckmaß	Diagonale
38 cm	74 cm	104,7 cm
48 cm	84 cm	118,8 cm
58 cm	94 cm	132,9 cm

Beispiel: Eckschrank



Abb.: Dekor Ahorn honig



3 Fächer, mit Sockel
Höhe: 99,1 cm
Hersteller-ID: H-10278 (Seite 344)

821002H52 + Dekor + Tiefe ab 310,92 / **370,- €**
Bitte Dekor und Tiefe (siehe Seite 187) angeben!

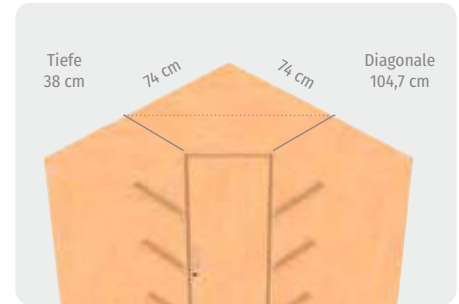
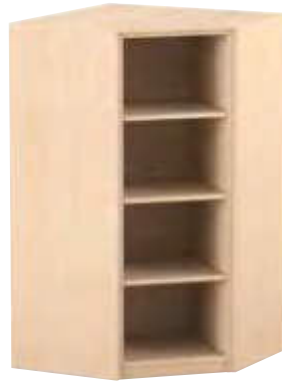

4 Fächer, mit Sockel
Höhe: 143,9 cm
Hersteller-ID: H-10278 (Seite 344)

821003H52 + Dekor + Tiefe ab 350,42 / **417,- €**
Bitte Dekor und Tiefe (siehe Seite 187) angeben!



5 Fächer, mit Sockel
Höhe: 190 cm
Hersteller-ID: H-10278 (Seite 344)

821004H52 + Dekor + Tiefe ab 415,13 / **494,- €**
Bitte Dekor und Tiefe (siehe Seite 187) angeben!



3 Fächer, mit Sockel, 1 Tür
Höhe: 99,1 cm
Hersteller-ID: H-10278 (Seite 344)

821007H52 + Dekor + Tiefe + Türanschlag + Schließart ab 415,13 / **494,- €**
Bitte Dekor, Tiefe, Türanschlag und Schließart (siehe Seite 187) angeben!



4 Fächer, mit Sockel, 1 Tür
Höhe: 143,9 cm
Hersteller-ID: H-10278 (Seite 344)

821008H52 + Dekor + Tiefe + Türanschlag + Schließart ab 465,55 / **554,- €**
Bitte Dekor, Tiefe, Türanschlag und Schließart (siehe Seite 187) angeben!

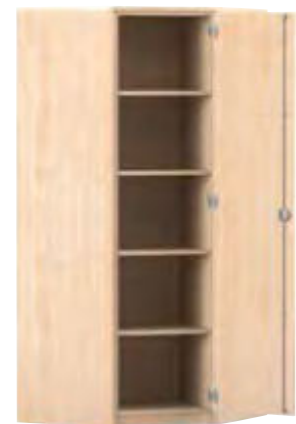

5 Fächer, mit Sockel, 1 Tür
Höhe: 190 cm
Hersteller-ID: H-10278 (Seite 344)

821009H52 + Dekor + Tiefe + Türanschlag + Schließart ab 516,81 / **615,- €**
Bitte Dekor, Tiefe, Türanschlag und Schließart (siehe Seite 187) angeben!

Flexeo® Aufsatzregale/-schränke

Aufgebaut geliefert • Frei Verwendungsstelle • 5 Jahre Garantie

Alle Produkte auf dieser Seite:



Abb.: Dekor Ahorn honig



Eckig, 1 Fach, Aufsatzelement
Höhe: 41,4 cm
Regal nur in den Tiefen 48 cm und 58 cm lieferbar
Hersteller-ID: H-10278 (Seite 344)
821015H52 + Dekor + Tiefe ab 167,23 / **199,- €**
Bitte Dekor und Tiefe (siehe Seite 187) angeben!



Eckig, 2 Fächer, Aufsatzelement
Höhe: 60,6 cm
Regal nur in den Tiefen 48 cm und 58 cm lieferbar
Hersteller-ID: H-10278 (Seite 344)
821016H52 + Dekor + Tiefe ab 268,07 / **319,- €**
Bitte Dekor und Tiefe (siehe Seite 187) angeben!



Rund, 1 Fach, Aufsatzelement
Höhe: 41,4 cm
Hersteller-ID: H-10278 (Seite 344)
821010H52 + Dekor + Tiefe ab 175,63 / **209,- €**
Bitte Dekor und Tiefe (siehe Seite 187) angeben!



Rund, 2 Fächer, Aufsatzelement
Höhe: 60,6 cm
Hersteller-ID: H-10278 (Seite 344)
821011H52 + Dekor + Tiefe ab 276,47 / **329,- €**
Bitte Dekor und Tiefe (siehe Seite 187) angeben!



1 Fach, Aufsatzelement
Höhe: 41,4 cm
Hersteller-ID: H-10278 (Seite 344)
821000H52 + Dekor + Tiefe ab 238,66 / **284,- €**
Bitte Dekor und Tiefe (siehe Seite 187) angeben!



2 Fächer, Aufsatzelement
Höhe: 60,6 cm
Hersteller-ID: H-10278 (Seite 344)
821001H52 + Dekor + Tiefe ab 294,96 / **351,- €**
Bitte Dekor und Tiefe (siehe Seite 187) angeben!



1 Fach, Aufsatzelement, 1 Tür
Höhe: 41,4 cm
Hersteller-ID: H-10278 (Seite 344)
821005H52 + Dekor + Tiefe + Türanschlag + Schließbart ab 339,50 / **404,- €**
Bitte Dekor, Tiefe, Türanschlag und Schließbart (siehe Seite 187) angeben!



2 Fächer, Aufsatzelement, 1 Tür
Höhe: 60,6 cm
Hersteller-ID: H-10278 (Seite 344)
821006H52 + Dekor + Tiefe + Türanschlag + Schließbart ab 394,96 / **470,- €**
Bitte Dekor, Tiefe, Türanschlag und Schließbart (siehe Seite 187) angeben!



Die Höhen 41,4 cm und 60,6 cm haben keine Sockel, diese Höhen sind nur als Aufsatzelement zu verwenden.

Bitte wählen Sie aus:

Variante: Dekor

Buche hell	Ahorn honig	Buche dunkel
Eiche natur	Grau	Weiß
Gelb	Rot	Apfelgrün
Blau		

Variante: Tiefe

Schränk: 40 cm Regal: 38 cm	Schränk: 50 cm Regal: 48 cm 25,21 / 30,- € Aufpreis	Schränk: 60 cm Regal: 58 cm 50,42 / 60,- € Aufpreis

Variante: Schließbart

Schloss	Schloss/Griff 15,97 / 19,- € Aufpreis	Dreholive 7,52 / 8,95 € Aufpreis

Variante: Türanschlag

Türanschlag links	Türanschlag rechts

Flexeo® Garagenschränke

Höhe: 190 cm

Aufgebaut geliefert • Frei Verwendungsstelle • 5 Jahre Garantie



Abb.: Dekor
Buche hell,
Boxenfarbe Rot

3 Fächer, 3 Rollcontainer, 24 kleine Boxen
B x H: 94,4 x 190 cm
Hersteller-ID: H-10278 (Seite 344)

811007H52 + Dekor + Tiefe
+ Schließbart + Boxenfarbe ab 893,28 / **1.063,- €**
Bitte Dekor, Tiefe, Schließbart und Boxenfarbe (siehe Seite 189) angeben!



Abb.: Dekor
Buche hell,
Boxenfarbe Grün

3 Fächer, 3 Rollcontainer, 12 große Boxen
B x H: 94,4 x 190 cm
Hersteller-ID: H-10278 (Seite 344)

811008H52 + Dekor + Tiefe
+ Schließbart + Boxenfarbe ab 893,28 / **1.063,- €**
Bitte Dekor, Tiefe, Schließbart und Boxenfarbe (siehe Seite 189) angeben!

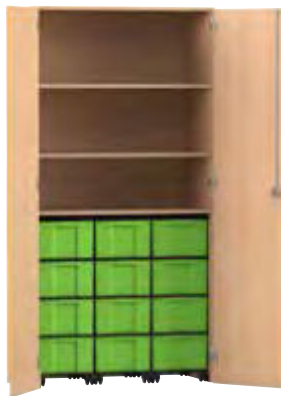

Abb.: Dekor
Buche hell,
Boxenfarbe Bunt

3 Fächer, 3 Rollcontainer, 6 große Boxen,
6 kleine Boxen
B x H: 94,4 x 190 cm
Hersteller-ID: H-10278 (Seite 344)

811009H52 + Dekor + Tiefe
+ Schließbart + Boxenfarbe ab 849,58 / **1.011,- €**
Bitte Dekor, Tiefe, Schließbart und Boxenfarbe (siehe Seite 189) angeben!



3 Fächer, 4 Rollcontainer, 32 kleine Boxen
B x H: 126,4 x 190 cm
Hersteller-ID: H-10278 (Seite 344)

811013H52 + Dekor + Tiefe
+ Schließbart + Boxenfarbe ab 1.004,20 / **1.195,- €**
Bitte Dekor, Tiefe, Schließbart und Boxenfarbe (siehe Seite 189) angeben!



3 Fächer, 4 Rollcontainer, 16 große Boxen
B x H: 126,4 x 190 cm
Hersteller-ID: H-10278 (Seite 344)

811012H52 + Dekor + Tiefe
+ Schließbart + Boxenfarbe ab 920,17 / **1.095,- €**
Bitte Dekor, Tiefe, Schließbart und Boxenfarbe (siehe Seite 189) angeben!



2 Fächer, 4 Rollcontainer, 1 Mittelwand,
32 kleine Boxen, 8 große Boxen
B x H: 126,4 x 190 cm
Hersteller-ID: H-10278 (Seite 344)

811017H52 + Dekor + Tiefe
+ Schließbart + Boxenfarbe ab 1.173,11 / **1.396,- €**
Bitte Dekor, Tiefe, Schließbart und Boxenfarbe (siehe Seite 189) angeben!



6 Fächer, 4 Rollcontainer, 1 Mittelwand,
32 kleine Boxen,
B x H: 126,4 x 190 cm
Hersteller-ID: H-10278 (Seite 344)

811015H52 + Dekor + Tiefe
+ Schließbart + Boxenfarbe ab 966,39 / **1.150,- €**
Bitte Dekor, Tiefe, Schließbart und Boxenfarbe (siehe Seite 189) angeben!



6 Fächer, 4 Rollcontainer, 1 Mittelwand,
16 große Boxen
B x H: 126,4 x 190 cm
Hersteller-ID: H-10278 (Seite 344)

811014H52 + Dekor + Tiefe
+ Schließbart + Boxenfarbe ab 966,39 / **1.150,- €**
Bitte Dekor, Tiefe, Schließbart und Boxenfarbe (siehe Seite 189) angeben!



2 Fächer, 4 Rollcontainer, 1 Mittelwand,
24 große Boxen
B x H: 126,4 x 190 cm
Hersteller-ID: H-10278 (Seite 344)

811016H52 + Dekor + Tiefe
+ Schließbart + Boxenfarbe ab 1.173,11 / **1.396,- €**
Bitte Dekor, Tiefe, Schließbart und Boxenfarbe (siehe Seite 189) angeben!

Flexeo® Garagenschränke

Höhe: 190 cm

Aufgebaut geliefert • Frei Verwendungsstelle • 5 Jahre Garantie

Abb.: Dekor Buche hell



3 Fächer, 1 Transportwagen
H x B x T: 190 x 94,4 x 60 cm
Hersteller-ID: H-10278 (Seite 344)

811010H52 + Dekor + Schließart ab 886,55 / **1.055,- €**
Bitte Dekor und Schließart (siehe Seite 189) angeben!

Abb.: Dekor Buche hell, Boxenfarbe Bunt



3 Fächer, 1 Rollcontainer, 8 kleine Boxen,
1 Transportwagen
H x B x T: 190 x 126,4 x 60 cm
Hersteller-ID: H-10278 (Seite 344)

811025H52 + Dekor + Schließart
+ Boxenfarbe ab 969,75 / **1.154,- €**
Bitte Dekor, Schließart und Boxenfarbe (siehe Seite 189) angeben!



3 Fächer, 1 Rollcontainer, 4 große Boxen,
1 Transportwagen
H x B x T: 190 x 126,4 x 60 cm
Hersteller-ID: H-10278 (Seite 344)

811023H52 + Dekor + Schließart
+ Boxenfarbe ab 969,75 / **1.154,- €**
Bitte Dekor, Schließart und Boxenfarbe (siehe Seite 189) angeben!



6 Fächer, 1 Mittelwand, 1 Rollcontainer, 4 große
Boxen, 1 Transportwagen
H x B x T: 190 x 126,4 x 60 cm
Hersteller-ID: H-10278 (Seite 344)

811019H52 + Dekor + Schließart
+ Boxenfarbe ab 984,87 / **1.172,- €**
Bitte Dekor, Schließart und Boxenfarbe (siehe Seite 189) angeben!



6 Fächer, 1 Mittelwand, 1 Rollcontainer, 8 kleine
Boxen, 1 Transportwagen
H x B x T: 190 x 126,4 x 60 cm
Hersteller-ID: H-10278 (Seite 344)

811021H52 + Dekor + Schließart
+ Boxenfarbe ab 984,87 / **1.172,- €**
Bitte Dekor, Schließart und Boxenfarbe (siehe Seite 189) angeben!



Betzold Mehrzweckwagen „Muli“

Belastbar bis 80 kg, verschiedene Aufbauvarianten
B x T: 69 x 46 cm, Höhe einstellbar: 61,5 cm, 87 cm
und 108 cm
Hersteller-ID: H-10001 (Seite 344)

77674H52 Stück 130,21 / **154,95 €**

Bitte wählen Sie aus:

Variante: Dekor

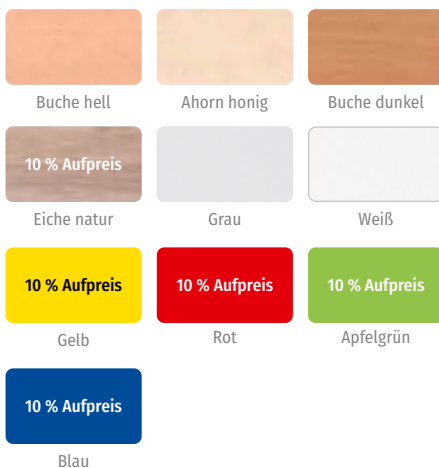

Variante: Tiefe

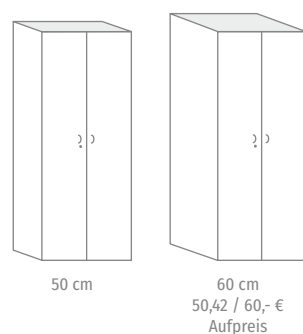

Variante: Schließart



Variante: Boxenfarbe

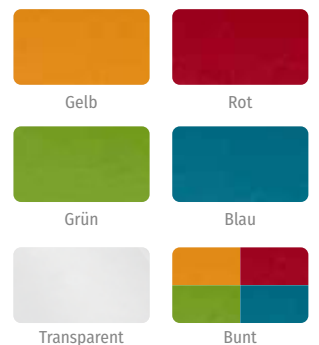

Bei Farbe „Bunt“ erfolgt die Lieferung wie auf den Bildern abgebildet. Andere Farbkombinationen sind auf Anfrage gerne möglich.

Flexeo® Garagenschränke PRO

Höhe: 190 cm

Aufgebaut geliefert • Frei Verwendungsstelle • 5 Jahre Garantie

Alle Produkte auf dieser Seite:



Abb.: Dekor Ahorn honig, Boxenfarbe Bunt B



2 Rollcontainer, 6 Boxen Größe M, 3 Fächer
H x B x T: 190 x 94,4 x 60 cm
Hersteller-ID: H-10278 (Seite 344)

811028H52 + Dekor + Schließart
+ Boxenfarbe ab 849,58 / **1.011,- €**
Bitte Dekor, Schließart und Boxenfarbe (siehe Seite 190) angeben!



2 Rollcontainer, 12 Boxen Größe S, 3 Fächer
H x B x T: 190 x 94,4 x 60 cm
Hersteller-ID: H-10278 (Seite 344)

811001H52 + Dekor + Schließart
+ Boxenfarbe ab 831,93 / **990,- €**
Bitte Dekor, Schließart und Boxenfarbe (siehe Seite 190) angeben!



2 Rollcontainer, je 4 Boxen Größe S und M, 3 Fächer
H x B x T: 190 x 94,4 x 60 cm
Hersteller-ID: H-10278 (Seite 344)

811002H52 + Dekor + Schließart
+ Boxenfarbe ab 858,82 / **1.022,- €**
Bitte Dekor, Schließart und Boxenfarbe (siehe Seite 190) angeben!



3 Rollcontainer, 12 Boxen Größe M, 2 Fächer
H x B x T: 190 x 126,4 x 60 cm
Hersteller-ID: H-10278 (Seite 344)

811003H52 + Dekor + Schließart
+ Boxenfarbe ab 1.106,72 / **1.317,- €**
Bitte Dekor, Schließart und Boxenfarbe (siehe Seite 190) angeben!



3 Rollcontainer, 24 Boxen Größe S, 2 Fächer
H x B x T: 190 x 126,4 x 60 cm
Hersteller-ID: H-10278 (Seite 344)

811004H52 + Dekor + Schließart
+ Boxenfarbe ab 1.043,70 / **1.242,- €**
Bitte Dekor, Schließart und Boxenfarbe (siehe Seite 190) angeben!



3 Rollcontainer, 12 Boxen Größe S, 6 Boxen Größe M, 2 Fächer
H x B x T: 190 x 126,4 x 60 cm
Hersteller-ID: H-10278 (Seite 344)

811005H52 + Dekor + Schließart
+ Boxenfarbe ab 1.034,45 / **1.231,- €**
Bitte Dekor, Schließart und Boxenfarbe (siehe Seite 190) angeben!

Bitte wählen Sie aus:

Variante: Dekor

Buche hell	Ahorn honig	Buche dunkel	Eiche natur
Grau	Weiß	Gelb	Rot
Apfelgrün	Blau		

10 % Aufpreis (Eiche natur, Gelb, Rot, Apfelgrün, Blau)

Variante: Schließart

Schloss	
Dreholive 7,52 / 8,95 €	Schloss/Griff 15,97 / 19,- €

Aufpreis (Dreholive, Schloss/Griff)

Variante: Boxenfarbe

Gelb	Orange	Hellgrün	Dunkelgrün
Hellblau	Dunkelblau	Transparent	Bunt A
Bunt B	Orange/Gelb	Hellgrün/Dunkelgrün	Hellblau/Dunkelblau

Bei Farbkombinationen erfolgt die Lieferung wie auf den Bildern abgebildet. Andere Farbkombinationen sind auf Anfrage möglich.

Flexeo® Systemschrankwände

Höhe: 190 cm

Aufgebaut geliefert • Frei Verwendungsstelle • 5 Jahre Garantie

Alle Produkte auf dieser Seite:



Ansicht mit geschlossenen Türen

Abb.: Dekor Eiche natur

Systemschrankwand „Sirius“

14 Fächer, 2 Garderoben
H x B x T: 190 x 377,6 x 60 cm
Hersteller-ID: H-10278 (Seite 344)

819003H52 + Dekor + Schließbart ab 2.457,98 / **2.925,- €**

Bitte Dekor und Schließbart (siehe Seite 191) angeben!



Schränke & Regale



Ansicht mit geschlossenen Türen

Passende Aufsatzregale & -schränke finden Sie auf den Seiten 156 bis 161.

Abb.: Dekor Eiche natur

Systemschrankwand „Centauri“

30 Fächer
H x B x T: 190 x 379,2 x 50 cm
Hersteller-ID: H-10278 (Seite 344)

819004H52 + Dekor + Schließbart ab 1.875,63 / **2.232,- €**

Bitte Dekor und Schließbart (siehe Seite 191) angeben!



Bitte wählen Sie aus:

Variante: Dekor



Variante: Schließbart



Flexeo® Systemschrankwände

H x B x T: 190 x 190,5 x 50 cm

Aufgebaut geliefert • Frei Verwendungsstelle • 5 Jahre Garantie

Alle Produkte auf dieser Seite:



Systemschrankwand „Merkur“

15 Fächer
H x B x T: 190 x 190,5 x 50 cm
Hersteller-ID: H-10278 (Seite 344)

819008H52 + Dekor + Schließbart

ab 1.065,55 / **1.268,- €**

Bitte Dekor und Schließbart (siehe Seite 192) angeben!

Systemschrankwand „Saturn“

9 Fächer, 6 Ballkörbe
H x B x T: 190 x 190,5 x 50 cm
Hersteller-ID: H-10278 (Seite 344)

819009H52 + Dekor + Schließbart

ab 1.940,34 / **2.309,- €**

Bitte Dekor und Schließbart (siehe Seite 192) angeben!

Abb.: Dekor Grün, Boxenfarbe Grün



Abb.: Dekor Grün



Systemschrankwand „Pluto“

9 Fächer, 1 Garderobe, 16 kleine Boxen
H x B x T: 190 x 190,5 x 50 cm
Hersteller-ID: H-10278 (Seite 344)

819010H52 + Dekor + Schließbart + Boxenfarbe

ab 1.274,79 / **1.517,- €**

Bitte Dekor, Schließbart und Boxenfarbe (siehe Seite 192) angeben!

Ansicht mit geschlossenen Türen

Bitte wählen Sie aus:

Variante: Dekor				Variante: Schließbart			Variante: Boxenfarbe		
Buche hell	Ahorn honig	Buche dunkel	Eiche natur	Schloss	Schloss/Griff 15,97 / 19,- € Aufpreis	Dreholive 7,52 / 8,95 € Aufpreis	Gelb	Rot	Grün
Grau	Weiß	Gelb	Rot				Blau	Transparent	Bunt
10 % Aufpreis	10 % Aufpreis								
Apfelgrün	Blau								

Bei Farbe „Bunt“ erfolgt die Lieferung wie auf den Bildern abgebildet. Andere Farbkombinationen sind auf Anfrage gerne möglich.

Flexeo® Systemschrankwände

H x B x T: 190 x 254,6 x 50 cm

Aufgebaut geliefert • Frei Verwendungsstelle • 5 Jahre Garantie

Alle Produkte auf dieser Seite:



Systemschrankwand „Mars“

16 Fächer, Mittelwand, 32 kleine Boxen

H x B x T: 190 x 254,6 x 50 cm

Hersteller-ID: H-10278 (Seite 344)

819000H52 + Dekor + Schließbart

+ Boxenfarbe

ab 1.856,30 / **2.209,- €**

Bitte Dekor, Schließbart und Boxenfarbe (siehe Seite 192) angeben!



Abb.: Dekor Buche hell, Boxenfarbe Gelb



Systemschrankwand „Venus“

20 Fächer, Mittelwand

H x B x T: 190 x 254,6 x 50 cm

Hersteller-ID: H-10278 (Seite 344)

819001H52 + Dekor + Schließbart

ab 1.696,64 / **2.019,- €**

Bitte Dekor und Schließbart (siehe Seite 192) angeben!



Abb.: Dekor Buche hell



Systemschrankwand „Jupiter“

16 Fächer, Mittelwand, 32 kleine Boxen

H x B x T: 190 x 254,6 x 50 cm

Hersteller-ID: H-10278 (Seite 344)

819002H52 + Dekor + Schließbart

+ Boxenfarbe

ab 1.789,92 / **2.130,- €**

Bitte Dekor, Schließbart und Boxenfarbe (siehe Seite 192) angeben!



Abb.: Dekor Buche hell, Boxenfarbe Rot

Flexeo® Systemschrankwand „Antares“

H x B x T: 190 x 379,2 x 50 cm

Aufgebaut geliefert • Frei Verwendungsstelle • 5 Jahre Garantie

Alle Produkte auf dieser Seite:



Abb.: Dekor Ahorn honig

Systemschrankwand „Antares“

30 Fächer, Mittelwand

H x B x T: 190 x 379,2 x 50 cm

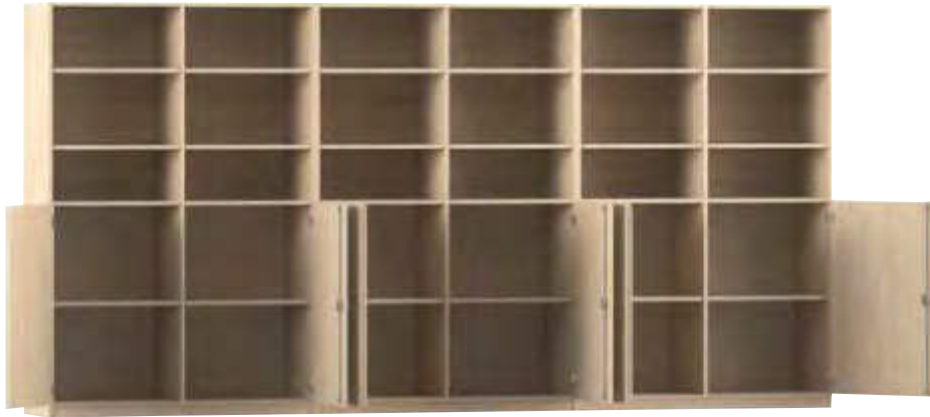
Hersteller-ID: H-10278 (Seite 344)

819005H52 + Dekor + Schließbart ab 1.818,49 / **2.164,- €**

Bitte Dekor und Schließbart (siehe Seite 192) angeben!



Abb.: Dekor Ahorn honig, Boxenfarbe Grün

Systemschrankwand „Antares“

18 Fächer, Mittelwand, 96 kleine Boxen

H x B x T: 190 x 379,2 x 50 cm

Hersteller-ID: H-10278 (Seite 344)

819006H52 + Dekor + Schließbart

+ Boxenfarbe ab 2.437,82 / **2.901,- €**

Bitte Dekor, Schließbart und Boxenfarbe (siehe Seite 192) angeben!



Abb.: Dekor Ahorn honig, Boxenfarbe Blau

Systemschrankwand „Antares“

18 Fächer, Mittelwand, 48 große Boxen

H x B x T: 190 x 379,2 x 50 cm

Hersteller-ID: H-10278 (Seite 344)

819007H52 + Dekor + Schließbart

+ Boxenfarbe ab 2.437,82 / **2.901,- €**

Bitte Dekor, Schließbart und Boxenfarbe (siehe Seite 192) angeben!



Flexeo® Systemschrankwand „Altair“

H x B x T: 190 x 397,2 x 48 cm

Aufgebaut geliefert • Frei Verwendungsstelle • 5 Jahre Garantie



Abb.: Dekor Buche hell, Boxenfarbe Rot

Systemschrankwand „Altair“

48 große Boxen, Mittelwand, 12 verstellbare Fachböden

H x B x T: 190 x 379,2 x 48 cm

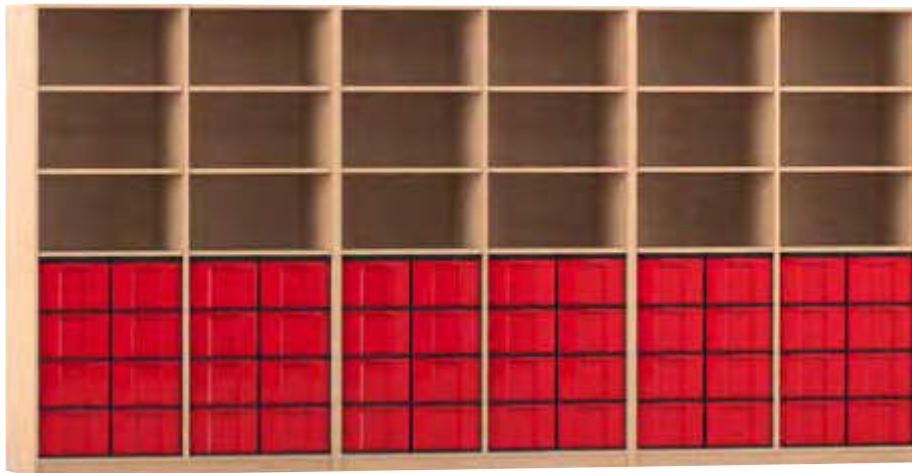
Hersteller-ID: H-10278 (Seite 344)

82657H52 + Dekor + Boxenfarbe

ab 1.920,17 / **2.285,- €**

Bitte Dekor und Boxenfarbe (siehe Seite 195) angeben!

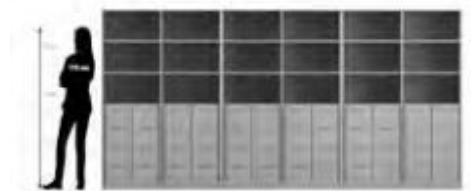

Schränke & Regale

Abb.: Dekor Buche hell, Boxenfarbe Rot

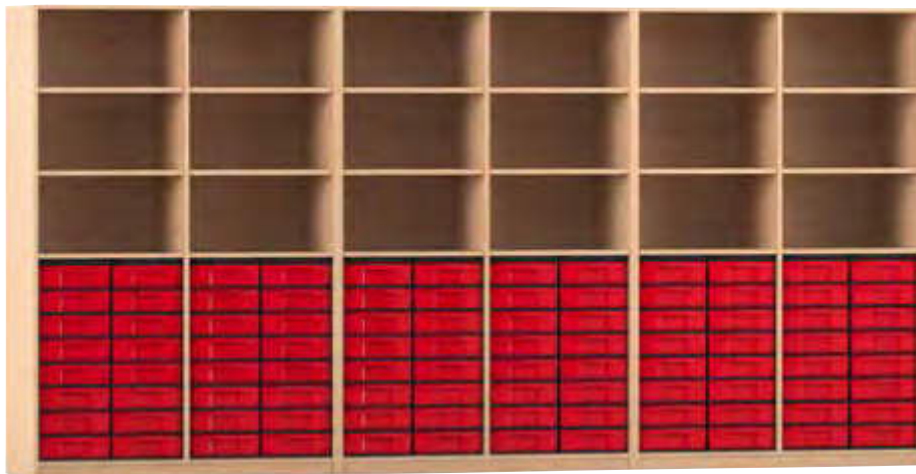

Systemschrankwand „Altair“

96 kleine Boxen, Mittelwand, 12 verstellbare Fachböden

H x B x T: 190 x 379,2 x 48 cm

Hersteller-ID: H-10278 (Seite 344)

82658H52 + Dekor + Boxenfarbe

ab 2.282,35 / **2.716,- €**

Bitte Dekor und Boxenfarbe (siehe Seite 195) angeben!

96 herausnehmbare
Schubladen

Bitte wählen Sie aus:

Variante: Dekor



Variante: Boxenfarbe

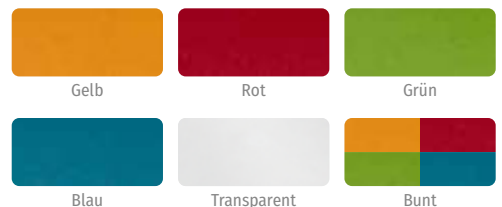

Bei Farbe „Bunt“ erfolgt die Lieferung wie auf den Bildern abgebildet. Andere Farbkombinationen sind auf Anfrage gerne möglich.

Variantenübersicht Flexeo® Systemmöbel

Variante Dekor



Buche hell



Ahorn honig



Buche dunkel



Grau



Weiß



Eiche natur
10 % Aufpreis



Gelb
10 % Aufpreis



Apfelgrün
10 % Aufpreis



Rot
10 % Aufpreis



Blau
10 % Aufpreis

Variante Tiefe Schrank

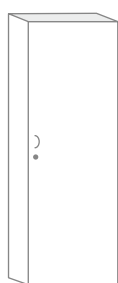

40 cm

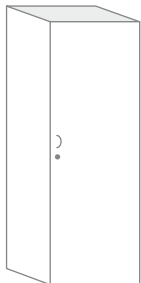

50 cm
25,21 / 30,- € Aufpreis

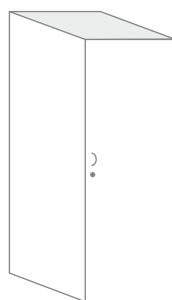

60 cm
50,42 / 60,- € Aufpreis

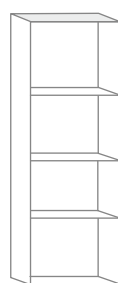

38 cm

Variante Tiefe Regal / Rollladen / Schiebetüren

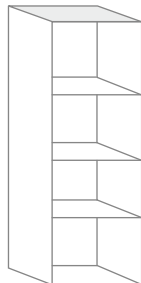

48 cm
25,21 / 30,- € Aufpreis

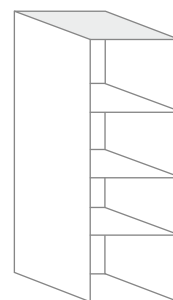

58 cm
50,42 / 60,- € Aufpreis

Variante Türanschlag

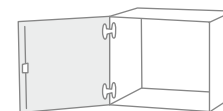

Türanschlag links

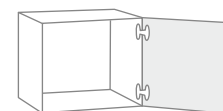

Türanschlag rechts

Variante Stellart



Stellfüße

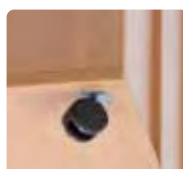

Rollen
(2 sind feststellbar)



Socket
26,89 / 32,- € Aufpreis

Variante Schließart

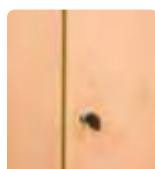

Schloss



Dreholive
7,52 / 8,95 € Aufpreis

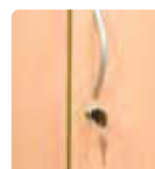

Schloss/Griff
15,97 / 19,- € Aufpreis

Variantenübersicht Flexeo® Systemmöbel

Variante Boxenfarbe Betzold-Box

Biobasierte Materialien – Bewährte Qualität

Bisher bestanden die Betzold-Boxen aus 100 % Kunststoff, doch nun haben wir den Wandel gewagt: Alle farbigen Varianten der Boxen bestehen zu 88 % aus Biokunststoff, der auf Bio-Ethylen basiert. Zudem sind 10 % des Materials Holzfasern, die den Boxen eine natürliche Optik verleihen – mit sichtbaren Holzfasern, die jede Box zu einem einzigartigen Produkt machen. Die transparente Variante enthält 20 % Biokunststoff. Unser Ziel ist es, den Bioanteil in unseren Artikeln mit den Fortschritten in diesem Bereich noch weiter zu verbessern. Hieran arbeiten wir täglich.

Einfacher Übergang zur neuen Produktgeneration

Ab sofort werden bei Bestellung von Flexeo®-Möbeln unter der bisherigen Artikelnummer automatisch die neuen Ausführungen geliefert. Auch der neue Katalog und sämtliche Werbematerialien beinhalten nun diese biobasierten Boxen, die moderne Funktionalität mit natürlichem Design verbinden.



Gelb



Rot



Grün



Blau



Transparent



Bunt

Variante Boxenfarbe PRO (Gratnells-Boxen)



Dunkelblau



Hellblau



Dunkelgrün



Hellgrün



Transparent



Gelb



Orange



Orange/Gelb



Hellblau/Dunkelblau



Hellgrün/Dunkelgrün



Bunt A



Bunt B

Flexeo® Bastelschränke

Höhe: 190 cm

Aufgebaut geliefert • Frei Verwendungsstelle • 5 Jahre Garantie

Alle Produkte auf dieser Seite:



Abb.: Dekor Buche hell



Bastelschrank „Jana“

4 Halbtüren, 15 Fachböden
H x B x T: 190 x 94,4 x 60 cm
Hersteller-ID: H-10278 (Seite 344)

809031H52 + Dekor + Schließart ab 821,85 / **978,- €**

Bitte Dekor und Schließart (siehe Seite 198) angeben!



Abb.: Dekor Buche hell



Abb.: Dekor Buche hell, Boxenfarbe Blau



Bastelschrank „Lars“

2 Drehtüren, 15 Fachböden
H x B x T: 190 x 94,4 x 60 cm
Hersteller-ID: H-10278 (Seite 344)

809028H52 + Dekor + Schließart ab 811,76 / **966,- €**

Bitte Dekor und Schließart (siehe Seite 198) angeben!

Bastelschrank „Julia“

4 Halbtüren, 9 Fachböden, 9 große Boxen
H x B x T: 190 x 94,4 x 60 cm
Hersteller-ID: H-10278 (Seite 344)

809030H52 + Dekor + Schließart + Boxenfarbe ab 932,77 / **1.110,- €**

Bitte Dekor, Schließart und Boxenfarbe (siehe Seite 198) angeben!

Bastelschrank „Lukas“

2 Drehtüren, 7 Fachböden, 9 große Boxen
H x B x T: 190 x 94,4 x 60 cm
Hersteller-ID: H-10278 (Seite 344)

809029H52 + Dekor + Schließart + Boxenfarbe ab 960,50 / **1.143,- €**

Bitte Dekor, Schließart und Boxenfarbe (siehe Seite 198) angeben!

Bitte wählen Sie aus:

Variante: Dekor

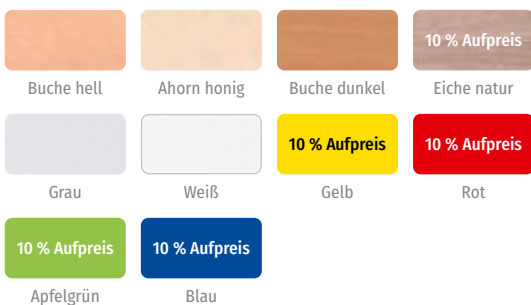

Variante: Schließart



Variante: Boxenfarbe



Bei Farbe „Bunt“ erfolgt die Lieferung wie auf den Bildern abgebildet. Andere Farbkombinationen sind auf Anfrage gerne möglich.

Flexeo® Bastelschränke PRO

Höhe: 190 cm

Aufgebaut geliefert • Frei Verwendungsstelle • 5 Jahre Garantie

Alle Produkte auf dieser Seite:



Abb.: Dekor Eiche natur, Boxenfarbe Hellgrün



2 Türen, 8 Fachböden, 24 Boxen Größe S
H x B x T: 190 x 108,1 x 60 cm
Hersteller-ID: H-10278 (Seite 344)

809000H52 + Dekor + Schließart
+ Boxenfarbe ab 959,66 / **1.142,- €**
Bitte Dekor, Schließart und Boxenfarbe (siehe Seite 199) angeben!



Schränke & Regale



4 Halbtüren, 8 Fachböden, 18 Boxen Größe S
H x B x T: 190 x 108,1 x 60 cm
Hersteller-ID: H-10278 (Seite 344)

809002H52 + Dekor + Schließart
+ Boxenfarbe ab 959,66 / **1.142,- €**
Bitte Dekor, Schließart und Boxenfarbe (siehe Seite 199) angeben!



4 Halbtüren, 8 Fachböden, 9 Boxen Größe M
H x B x T: 190 x 108,1 x 60 cm
Hersteller-ID: H-10278 (Seite 344)

809003H52 + Dekor + Schließart
+ Boxenfarbe ab 959,66 / **1.142,- €**
Bitte Dekor, Schließart und Boxenfarbe (siehe Seite 199) angeben!



2 Türen, 8 Fachböden, 12 Boxen Größe M
H x B x T: 190 x 108,1 x 60 cm
Hersteller-ID: H-10278 (Seite 344)

809001H52 + Dekor + Schließart
+ Boxenfarbe ab 1.023,53 / **1.218,- €**
Bitte Dekor, Schließart und Boxenfarbe (siehe Seite 199) angeben!

Bitte wählen Sie aus:

Variante: Dekor

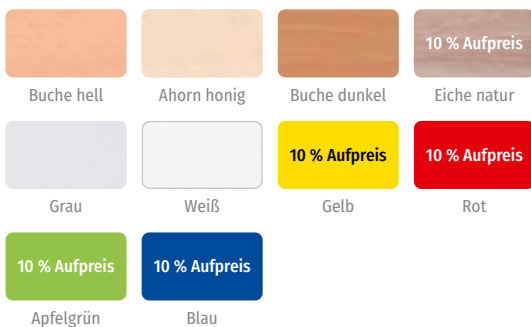

Variante: Schließart



Variante: Boxenfarbe



Bei Farbkombinationen erfolgt die Lieferung wie auf den Bildern abgebildet. Andere Farbkombinationen sind auf Anfrage möglich.

Flexeo® Musikschränke

Höhe: 190 cm

Aufgebaut geliefert • Frei Verwendungsstelle • 5 Jahre Garantie

Alle Produkte auf dieser Seite:



Musikschrank mit 2 Drehtüren und Gerätehaken an der Tür

H x B x T: 190 x 94,4 x 60 cm
Hersteller-ID: H-10278 (Seite 344)

809004H52 + Dekor + Schließbart ab 688,24 / **819,- €**

Bitte Dekor und Schließbart (siehe Seite 198) angeben!

Nutzen Sie die breitere Schrankhälfte für sperrige Teile wie Congas, Djembens oder auch Xylophone. Die in der Höhe verstellbaren Fachböden bieten flexibel Platz für weitere breite Instrumente. Auch Kleinteile finden auf den Fachböden oder in den Boxen Platz. Abgerundet wird das Platzangebot durch drei variabel einstellbare Instrumentenhalterungen für Schlägel, hängende Teile und Kleinteile an den Drehtüren.



Abb.: Dekor
Buche hell,
Boxenfarbe Blau



Musikschrank mit 2 Drehtüren, 6 großen Boxen und Gerätehaken an der Tür

H x B x T: 190 x 94,4 x 60 cm
Hersteller-ID: H-10278 (Seite 344)

809005H52 + Dekor + Schließbart
+ Boxenfarbe ab 738,66 / **879,- €**

Bitte Dekor, Schließbart und Boxenfarbe (siehe Seite 198) angeben!

Musikschrank mit 2 Drehtüren, 9 kleinen Boxen und Gerätehaken an der Tür

H x B x T: 190 x 94,4 x 60 cm
Hersteller-ID: H-10278 (Seite 344)

809006H52 + Dekor + Schließbart
+ Boxenfarbe ab 810,92 / **965,- €**

Bitte Dekor, Schließbart und Boxenfarbe (siehe Seite 198) angeben!

Musikschrank mit 2 Drehtüren, 2 kleinen und 2 großen Boxen, Gerätehaken an der Tür

H x B x T: 190 x 126,4 x 60 cm
Hersteller-ID: H-10278 (Seite 344)

809007H52 + Dekor + Schließbart
+ Boxenfarbe ab 840,34 / **1.000,- €**

Bitte Dekor, Schließbart und Boxenfarbe (siehe Seite 198) angeben!



Abb.: Dekor
Buche hell



Musikschrank mit 3 Drehtüren und Gerätehaken an der Tür

H x B x T: 190 x 190,5 x 60 cm
Hersteller-ID: H-10278 (Seite 344)

809009H52 + Dekor + Schließbart ab 969,75 / **1.154,- €**

Bitte Dekor und Schließbart (siehe Seite 198) angeben!

Musikschrank mit 3 Drehtüren, 6 großen Boxen und Gerätehaken an der Tür

H x B x T: 190 x 190,5 x 60 cm
Hersteller-ID: H-10278 (Seite 344)

809008H52 + Dekor + Schließbart + Boxenfarbe ab 1.167,23 / **1.389,- €**

Bitte Dekor, Schließbart und Boxenfarbe (siehe Seite 198) angeben!

Flexeo® Musik- und Sportwagen

Aufgebaut geliefert • Frei Verwendungsstelle • 5 Jahre Garantie

Alle Produkte auf dieser Seite:



Abb.: Dekor Ahorn honig



mit stabiler Acryl-Rückwand

Musikwagen mit Auszügen

Kleine Instrumente können platzsparend und sicher aufbewahrt werden – und dank der praktischen Auszüge bequem wieder entnommen werden. Die 6,5 cm hohe Aufkantung der Böden verhindert, dass Instrumente herunterfallen oder -rollen. Für weitere Sicherheit und mehr Licht in den Auszügen sorgt die stabile Acryl-Rückwand.

In der seitlich angebrachten Box (aus Birkenperrholz, mit Klettband fixiert) können Boomwhackers® platzsparend aufbewahrt werden.

H x B x T: Wagen: 88,3 x 121 x 49 cm, Box: 21 x 46 x 30 cm
Hersteller-ID: H-10278 (Seite 344)

809032H52 + Dekor

ab 831,09 / 989,- €

Bitte Dekor (siehe Seite 198) angeben!

Schränke & Regale



Abb.: Dekor Ahorn honig, Boxenfarbe hellgrün

Multimobil „Musik“

2 kleine Fachböden, 2 große Fachböden, mit Gerätehaken, 6 Boxen Größe S
H x B x T: 146 x 110 x 70 cm
Hersteller-ID: H-10278 (Seite 344)

809073H52 + Dekor + Boxenfarbe

ab 747,06 / 889,- €

Bitte Dekor und Boxenfarbe (siehe Seite 199) angeben!



Abb.: Dekor Ahorn honig

Multimobil „Sport“

4 Fachböden, 3 Ballkörbe, mit Gerätehaken,
H x B x T: 146 x 110 x 70 cm
Hersteller-ID: H-10278 (Seite 344)

809072H52 + Dekor

ab 858,82 / 1.022,- €

Bitte Dekor (siehe Seite 198) angeben!

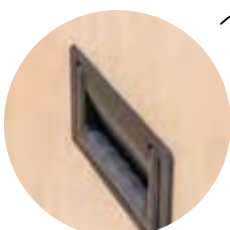

An dem Mobil befinden sich 2 Griffe, damit es ganz einfach von beiden Seiten gezogen werden kann. Der Griff kann herausgezogen werden, um den Schrank zu ziehen, und bei Nichtgebrauch abschließend wieder hineingedrückt werden.

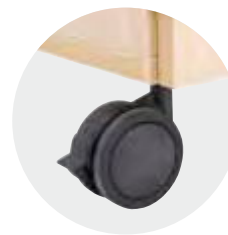

2 der 5 Rollen sind feststellbar. Die Rollen eignen sich für alle Böden. Sie sind sehr stabil, um Unebenheiten problemlos auszugleichen.



Die Ballkörbe erleichtern die Trocknung der Bälle und verhindern ein unkontrolliertes Wegrollen. Im Mobil „Sport“ befinden sich 3 Ballkörbe.

Abb.: Dekor Eiche natur



Abb.: Dekor Buche hell



8 Ballkörbe, 2 Fachböden, mit Gerätehaken
H x B x T: 190 x 126,4 x 60 cm
Hersteller-ID: H-10278 (Seite 344)

809033H52 + Dekor + Schließart ab 860,50 / **1.024,- €**
Bitte Dekor und Schließart (siehe Seite 202) angeben!

Flexeo®-Universal-Sportschrank

Praktischer Sportschrank mit eingehängten, höhenverstellbaren Ballkörben. Kein Ball rollt mehr heraus, alles bleibt geordnet und übersichtlich. Durch die Ballkörbe erkennen Sie schnell, ob Ihre Materialien vollständig sind. Eine solide 3-Punkt-Verriegelung schützt Ihre Sportartikel.

Abb.: Dekor Eiche natur



8 Ballkörbe, 2 Fachböden
H x B x T: 190 x 126,4 x 60 cm
Hersteller-ID: H-10278 (Seite 344)

809034H52 + Dekor + Schließart ab 930,25 / **1.107,- €**
Bitte Dekor und Schließart (siehe Seite 202) angeben!



6 Ballkörbe, 4 Fachböden, mit Gerätehaken
H x B x T: 190 x 126,4 x 60 cm
Hersteller-ID: H-10278 (Seite 344)

809035H52 + Dekor + Schließart ab 886,55 / **1.055,- €**
Bitte Dekor und Schließart (siehe Seite 202) angeben!



6 Ballkörbe, 4 Fachböden
H x B x T: 190 x 126,4 x 60 cm
Hersteller-ID: H-10278 (Seite 344)

809036H52 + Dekor + Schließart ab 831,09 / **989,- €**
Bitte Dekor und Schließart (siehe Seite 202) angeben!

Bitte wählen Sie aus:

Variante: Dekor



Variante: Schließart

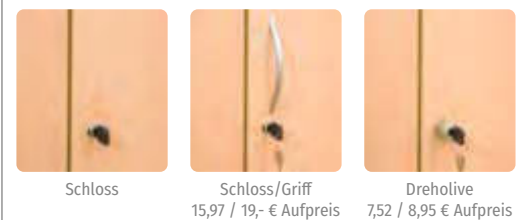

Flexeo® Sportschränke

Höhe: 190 cm

Aufgebaut geliefert • Frei Verwendungsstelle • 5 Jahre Garantie

Alle Produkte auf dieser Seite:



Abb.: Buche hell, Boxenfarbe Rot



Abb.: Buche hell, Boxenfarbe Gelb



4 Ballkörbe, 2 Fachböden, 12 große Boxen
H x B x T: 190 x 126,4 x 60 cm
Hersteller-ID: H-10278 (Seite 344)

809038H52 + Dekor + Schließart
+ Boxenfarbe ab 960,50 / **1.143,- €**

Bitte Dekor, Schließart und Boxenfarbe (siehe Seite 203) angeben!

Flexeo®-Sportschränke mit Betzold-Boxen

Besonders vielseitig in der Anwendung durch unterschiedliche Staumöglichkeiten. 2 Fachböden, 4 Ballkörbe und 12 oder gar 24 Betzold-Boxen bieten extra viel Stauraum. Eine solide 3-Punkt-Verriegelung schützt Ihre Sportartikel. Auf Wunsch erhalten Sie die Drehtüren mit praktischen Gerätehaken. Die Ballkörbe sind in der Höhe verstellbar.

Abb.: Buche hell, Boxenfarbe Gelb



4 Ballkörbe, 2 Fachböden, 12 große Boxen, mit Gerätehaken

H x B x T: 190 x 126,4 x 60 cm
Hersteller-ID: H-10278 (Seite 344)

809037H52 + Dekor + Schließart
+ Boxenfarbe ab 949,58 / **1.130,- €**

Bitte Dekor, Schließart und Boxenfarbe (siehe Seite 203) angeben!



4 Ballkörbe, 2 Fachböden, 24 kleine Boxen

H x B x T: 190 x 126,4 x 60 cm
Hersteller-ID: H-10278 (Seite 344)

809040H52 + Dekor + Schließart
+ Boxenfarbe ab 960,50 / **1.143,- €**

Bitte Dekor, Schließart und Boxenfarbe (siehe Seite 203) angeben!



4 Ballkörbe, 2 Fachböden, 24 kleine Boxen, mit Gerätehaken

H x B x T: 190 x 126,4 x 60 cm
Hersteller-ID: H-10278 (Seite 344)

809039H52 + Dekor + Schließart
+ Boxenfarbe ab 1.013,45 / **1.206,- €**

Bitte Dekor, Schließart und Boxenfarbe (siehe Seite 203) angeben!

Bitte wählen Sie aus:

Variante: Dekor

Buche hell	Ahorn honig	Buche dunkel	Eiche natur
			10 % Aufpreis
Grau	Weiß	Gelb	
		10 % Aufpreis	
Rot	Apfelgrün	Blau	
10 % Aufpreis	10 % Aufpreis	10 % Aufpreis	

Variante: Schließart

Schloss	Schloss/Griff	Dreholive
	15,97 / 19,- €	7,52 / 8,95 €
	Aufpreis	Aufpreis

Variante: Boxenfarbe

Gelb	Rot	Grün
Blau	Transparent	Bunt

Bei Farbe „Bunt“ erfolgt die Lieferung wie auf den Bildern abgebildet. Andere Farbkombinationen sind auf Anfrage gerne möglich.

Flexeo® Bücherwagen

Höhe: 106,5 cm

Aufgebaut geliefert • Frei Verwendungsstelle • 5 Jahre Garantie

Alle Produkte auf dieser Seite:



Abb.: Dekor Eiche natur



- Ihre Vorteile:**
- unterschiedliche Größen an Boxen möglich
 - weiterer Stauraum auf der Rückseite
 - feststellbare Rollen
 - sicherer Stand



Abb.: Dekor Eiche natur, Rahmenfarbe Grau, Boxenfarbe Transparent



Beidseitig 2 Fachböden und 1 Schrägablage, auf einer Seite 2 große und 2 kleine Boxen
H x B x T: 106,5 x 94,4 x 48 cm
Hersteller-ID: H-10278 (Seite 344)

809083H52 + Dekor
+ Rahmen-/Boxenfarbe ab 378,15 / **450,- €**
Bitte Dekor und Rahmen-/Boxenfarbe (siehe Seite 204) angeben!

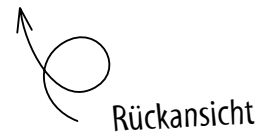

Beidseitig 2 Fachböden und 1 Schrägablage, auf einer Seite 6 kleine Boxen
H x B x T: 106,5 x 94,4 x 48 cm
Hersteller-ID: H-10278 (Seite 344)

809084H52 + Dekor
+ Rahmen-/Boxenfarbe ab 378,15 / **450,- €**
Bitte Dekor und Rahmen-/Boxenfarbe (siehe Seite 204) angeben!



Beidseitig 2 Fachböden und 1 Schrägablage, auf einer Seite 3 große Boxen
H x B x T: 106,5 x 94,4 x 48 cm
Hersteller-ID: H-10278 (Seite 344)

809085H52 + Dekor
+ Rahmen-/Boxenfarbe ab 378,15 / **450,- €**
Bitte Dekor und Rahmen-/Boxenfarbe (siehe Seite 204) angeben!

Bitte wählen Sie aus:

Variante: Dekor

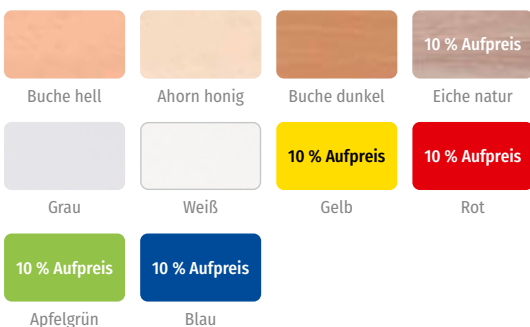

Variante: Rahmen- & Boxenfarbe (Betzold-Boxen)



Bei Farbe „Bunt“ erfolgt die Lieferung wie auf den Bildern abgebildet. Andere Farbkombinationen sind auf Anfrage gerne möglich.

Flexeo® Bücherwagen

H x B x T außen: 158,6 x 94,4/126,4 x 66,8 cm

Aufgebaut geliefert • Frei Verwendungsstelle • 5 Jahre Garantie

Alle Produkte auf dieser Seite:



Abb.: Dekor
Eiche natur



Beidseitig 3 gerade Fachböden
H x B x T: 158,6 x 94,4 x 66,8 cm
Hersteller-ID: H-10278 (Seite 344)

809112H52 + Dekor ab 701,68 / **835,- €**
Bitte Dekor (siehe Seite 204) angeben!

Beidseitig 1 gerader Fachboden, 2 Schrägablagen
H x B x T: 158,6 x 94,4 x 66,8 cm
Hersteller-ID: H-10278 (Seite 344)

809111H52 + Dekor ab 831,09 / **989,- €**
Bitte Dekor (siehe Seite 204) angeben!

Beidseitig 3 Schrägablagen
H x B x T: 158,6 x 94,4 x 66,8 cm
Hersteller-ID: H-10278 (Seite 344)

809113H52 + Dekor ab 895,80 / **1.066,- €**
Bitte Dekor (siehe Seite 204) angeben!



Beidseitig 6 gerade Fachböden, Mittelwand
H x B x T: 158,6 x 126,4 x 66,8 cm
Hersteller-ID: H-10278 (Seite 344)

809115H52 + Dekor ab 770,59 / **917,- €**
Bitte Dekor (siehe Seite 204) angeben!



Beidseitig 2 gerade Fachböden, 4 Schrägablagen,
Mittelwand
H x B x T: 158,6 x 126,4 x 66,8 cm
Hersteller-ID: H-10278 (Seite 344)

809114H52 + Dekor ab 1.473,95 / **1.754,- €**
Bitte Dekor (siehe Seite 204) angeben!



Beidseitig 6 Schrägablagen, Mittelwand
H x B x T: 158,6 x 126,4 x 66,8 cm
Hersteller-ID: H-10278 (Seite 344)

809116H52 + Dekor ab 1.337,82 / **1.592,- €**
Bitte Dekor (siehe Seite 204) angeben!

Ihre Vorteile:

- beidseitig nutzbar
- abgerundete Kanten
- alle Fachböden und Schrägablagen individuell höhenverstellbar
- feststellbare Rollen
- Schrägablagen mit Acrylaufkantung



feststellbare Rollen



Schrägablagen mit Acrylaufkantung



Flexeo® Mobile Klapp-Bibliothek

Dieser fahrbare und zusammenklappbare Schrank ist vielseitig einsetzbar. Ob als Klapp-Bibliothek für Bücher oder als Materialschrank im Klassenzimmer – er ist äußerst praktisch! Werden die Bücher oder Materialien nicht mehr benötigt, klappen Sie den Schrank einfach zusammen, schließen ihn ab und rollen ihn dorthin, wo er nicht stört. Alles ist bestens vor Staub und unbefugtem Zugriff geschützt. Die 10 Doppel-Lastrollen (4 davon feststellbar) sind äußerst stabil und besonders leichtlaufend. 10 Rollen (4 feststellbar, 6 ungebremst)

B x T geschlossen: 94,7 x 81,6 cm
 B x T geöffnet: 189,4 x 40,8 cm
 Höhe wählbar: 92,3 cm oder 121,1 cm

Lieferung stets ohne Deko

Abb.: Dekor Weiß



4 Fachböden
 Außenmaße geschlossen: B x T: 94,7 x 81,6 cm
 Außenmaße geöffnet: B x T: 189,4 x 40,8 cm
 Hersteller-ID: H-10278 (Seite 344)

809069H52 + Dekor + Höhe ab 528,57 / **629,- €**
 Bitte Dekor und Höhe (siehe Seite 206) angeben!

Abb.: Dekor Weiß, Boxenfarbe Grün



4 Fachböden, 6 große Boxen
 Außenmaße geschlossen: B x T: 94,7 x 81,6 cm
 Außenmaße geöffnet: B x T: 189,4 x 40,8 cm
 Hersteller-ID: H-10278 (Seite 344)

809070H52 + Dekor + Höhe + Boxenfarbe ab 612,61 / **729,- €**
 Bitte Dekor, Höhe und Boxenfarbe (siehe Seite 206) angeben!



4 Fachböden, 12 kleine Boxen
 Außenmaße geschlossen: B x T: 94,7 x 81,6 cm
 Außenmaße geöffnet: B x T: 189,4 x 40,8 cm
 Hersteller-ID: H-10278 (Seite 344)

809071H52 + Dekor + Höhe + Boxenfarbe ab 612,61 / **729,- €**
 Bitte Dekor, Höhe und Boxenfarbe (siehe Seite 206) angeben!



geschlossen

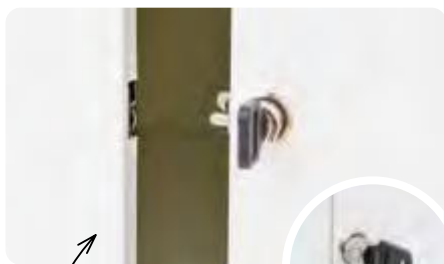

Druckzylinderschloss

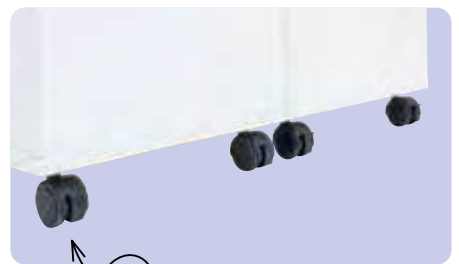

10 leichtgängige Rollen, 4 davon feststellbar

Bitte wählen Sie aus:

Variante: Dekor

Buche hell	Ahorn honig	Buche dunkel	Eiche natur
Grau	Weiß	10 % Aufpreis Gelb	10 % Aufpreis Rot
10 % Aufpreis Apfelgrün	10 % Aufpreis Blau		

Variante: Wagenhöhe

92,3 cm	121,1 cm
25,21 / 30,- € Aufpreis	

Variante: Boxenfarbe

Gelb	Rot	Grün
Blau	Transparent	Bunt

Bei Farbe „Bunt“ erfolgt die Lieferung wie auf den Bildern abgebildet. Andere Farbkombinationen sind auf Anfrage gerne möglich.

Bücherregale für die Schule



Weitere Details auf Anfrage



Bücherregal Schule, einseitig

Die Böden sind 32 cm tief (Ordnertiefe) und mit einer Aufkantung hinten versehen. Ebenfalls sind sie an der Unterseite mit Stahlrahmen verstärkt. Dies verhindert ein Durchbiegen der Böden auch bei schwersten Büchern. Die Seitenholme sind 200 cm hoch. Pro laufendem Meter werden 5 Böden mitgeliefert. Das Grundelement ist 101 cm breit, jedes weitere Anbauteil 98 cm. Die Elemente können endlos aneinandermontiert werden.

01 | Bücherregal Schule, einseitige Böden

1 m komplett mit 5 Böden
Hersteller-ID: H-10814 (Seite 344)

82792H52* + Dekor + Stahlfarbe ab 419,33 / **499,- €**

02 | Anbauteil Bücherregal Schule, einseitige Böden

1 m Anbauteil mit 5 Böden
Hersteller-ID: H-10814 (Seite 344)

82782H52* + Dekor + Stahlfarbe ab 340,34 / **405,- €**

Bitte Holzdekor und Stahlfarbe angeben!

Bücherregal Schule, doppelseitig

Das Regal ist von beiden Seiten nutzbar. Das Grundelement ist 101 cm breit, jedes weitere Element ist 98 cm breit. Die Gesamthöhe der Seitenholme beträgt 200 cm. Die Elemente können endlos aneinandermontiert werden. Die Böden sind 95 cm breit und 50 cm tief, mit Mittelsteg. Je Element werden 5 Böden mitgeliefert, die mit Stahlrahmen verstärkt und somit hochbelastbar sind. Die Böden sind in der Höhe alle 10 cm verstellbar.

03 | Bücherregal Schule, doppelseitige Böden

1 m komplett mit 5 Böden
Hersteller-ID: H-10814 (Seite 344)

82784H52* + Dekor + Stahlfarbe ab 441,18 / **525,- €**

04 | Anbauteil Bücherregal Schule, doppelseitige Böden

1 m Anbauteil mit 5 Böden
Hersteller-ID: H-10814 (Seite 344)

82785H52* + Dekor + Stahlfarbe ab 374,79 / **446,- €**

Bitte Holzdekor und Stahlfarbe angeben!

Bitte wählen Sie aus:

Variante: Stahlfarbe

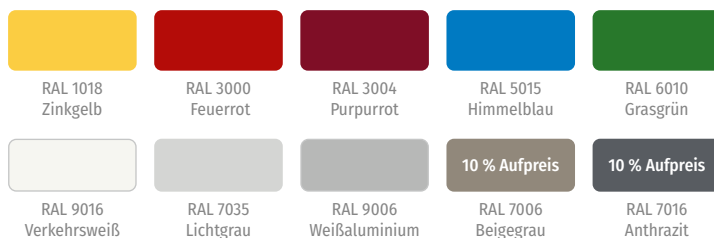

Variante: Dekor

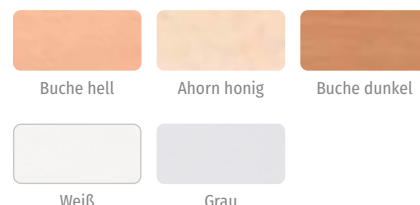

Variante: Ausführung

für einseitiges Regal
für doppelseitiges Regal
10,30 / 13,45 € Aufpreis

Zubehör für die Schul-Bücherregale & -Büchertürme



Stahlverstärkung

Papier hat ein hohes Gewicht, was schon manchem Regal zum Verhängnis wurde. Schnell biegen sich die Bretter in der Mitte durch. Anders bei unserem Schul-Bücherregal: Die durchdachte Konstruktion verfügt über eine **Stahlverstärkung** unter jedem Brett. So lastet das hohe Papiergewicht auf dem Stahlrahmen und nicht auf den Brettern. Das Regal ist sehr **stabil und ausgesprochen standfest**. Ein weiterer Vorteil ist die Flexibilität des Systems. Stellen Sie sich Ihre Schulbibliothek **nach den Anforderungen Ihrer Räumlichkeiten** individuell zusammen. Die einseitigen Wandregale nutzen die Wandflächen des Raums optimal. Die freistehenden Doppelregale können auf beiden Seiten mit Büchern bestückt werden und sind so überall im Raum einsetzbar. Die Regale sind durch die Anbauteile um jeweils einen Meter verlängerbar und passen sich so Ihren Räumlichkeiten an.



1 Schrägablage



2 Eckteil



3 Abschlussblende

Zubehör für die Schul-Bücherregale (siehe Seite 207):

01 | Schrägablage mit Aufkantung aus Kunstglas (nur für einseitige Wandregale)

Ideal für Zeitschriften, Publikationen oder aktuelle Auslagen! Inklusive Stahlträger für den Einbau. Alle Hersteller-ID: H-10814 (Seite 344)
Wenn Sie beim Kauf eines Wandregals eine Schrägablage **anstelle** eines normalen Bodens wünschen, **bestellen Sie bitte:**

Schrägablage anstatt Boden
82790H52* + Dekor + Stahlfarbe ab 10,50 / **12,50 €**
Aufpreis pro Ablage
Bitte Dekor und Stahlfarbe (siehe Seite 207) angeben!

Zusätzliche Schrägablage
82791H52* + Dekor + Stahlfarbe ab 70,55 / **83,95 €**
Bitte Dekor und Stahlfarbe (siehe Seite 207) angeben!

02 | Eckteil zur Verbindung der einseitigen Wandregale

Bestehend aus 5 Tragerahmen und 5 Böden (ohne Seitenstative, zur Eckverbindung bestehender Regale)
Hersteller-ID: H-10814 (Seite 344)
82787H52* + Dekor + Stahlfarbe ab 300,- / **357,- €**
Bitte Dekor und Stahlfarbe (siehe Seite 207) angeben!

03 | Abschlussblende

Hersteller-ID: H-10814 (Seite 344)
764550H52* + Ausführung + Dekor ab 13,87 / **16,50 €**
Bitte Dekor und Ausführung (siehe Seite 207) angeben!



Weitere Details auf Anfrage

Geräumiger Turm mit mehreren großen Fächern in Ordnerhöhe, gefertigt aus melaminharzbeschichteten Feinspanplatten. Dank der 4 stabilen Schwerlast-Doppelrollen (2 feststellbar) mobil einsetzbar.

Bücherturm, zweifarbig

B x T: 75 x 75 cm, Höhe wählbar
H x B x T Fach innen: 38,5 x 35 x 29,5 cm
Material: Holz
Hersteller-ID: H-10171 (Seite 344)
766971H52* + Höhe + Dekor Korpus + Dekor Front ab 797,48 / **949,- €**
Bitte Höhe, Dekor Korpus und Dekor Front angeben!

Bücherturm, einfarbig

B x T: 75 x 75 cm, Höhe wählbar
H x B x T Fach innen: 38,5 x 35 x 29,5 cm
Material: Holz
Hersteller-ID: H-10171 (Seite 344)
766962H52* + Höhe + Dekor Korpus ab 770,59 / **917,- €**
Bitte Höhe und Dekor Korpus angeben!

Bitte wählen Sie aus:

Variante: Höhe

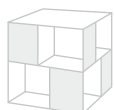

Höhe 85 cm

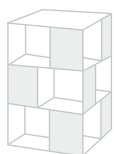

Höhe 122 cm
352,94 / 420,- €
Aufpreis

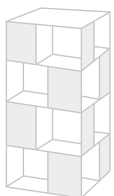

Höhe 159 cm
697,48 / 830,- €
Aufpreis

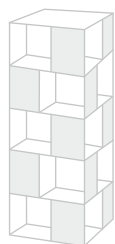

Höhe 196 cm
890,76 / 1060,- €
Aufpreis

Variante: Dekor Korpus (Melamin)

Buche hell	Ahorn honig	Sandeiche
Grau	Weiß	Ginstergelb
Chillriot	Limonengrün	Atollblau

Variante: Dekor Front (Melamin)

Buche hell	Ahorn honig	Sandeiche
Grau	Weiß	Ginstergelb
Chillriot	Limonengrün	Atollblau

Garderobe & Aufbewahrung

- Garderoben
- Stahl- & Schließfachschränke
- Ordnungshelfer
- Papieraufbewahrung & Materialwagen



Flexeo®-
Garderobenserie
„Armadio“
auf den
Seiten 210 - 214



Flexeo® Garderobe „Armadio“



- frei nach vorhandenen Raumgegebenheiten aufstellbar
- flexibel anpassbar an Gruppengröße
- beliebig kombinierbar und jederzeit erweiterbar
- unterschiedliche Größen für Kinder im Krippen- bis Grundschulalter
- Material: melaminharzbeschichtete Spanplatte, Garderobenhaken aus Kunststoff und Rundrohr aus Stahl, Ø 2 cm
- in 11 Dekoren erhältlich
- Regale in 2 Höhen & 3 Fachbreiten
- Sitzbänke in 4 Breiten und 5 Sitzhöhen
- verschiedene Garderobenleisten, einfach oder mit Ablagen, je in 4 Breiten

Abb.: Dekor Ahorn honig



Hängegarderobe, einfache Ablage, mit Haken
 H x T ohne Haken: 26,3 x 23 cm
 H x T mit Haken: 33,3 x 23 cm
 Hersteller-ID: H-10278 (Seite 344)

809180H52 + Dekor + Breite ab 184,03 / **219,- €**
 Bitte Dekor und Breite (siehe Seite 210) angeben!

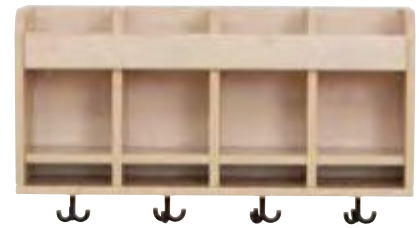

Hängegarderobe, doppelte Ablage und Elternpostfach, mit Haken
 H x T ohne Haken: 37,3 x 23 cm
 H x T mit Haken: 44,3 x 23 cm
 Hersteller-ID: H-10278 (Seite 344)

809181H52 + Dekor + Breite ab 239,50 / **285,- €**
 Bitte Dekor und Breite (siehe Seite 210) angeben!

Bitte wählen Sie aus:

Variante: Dekor

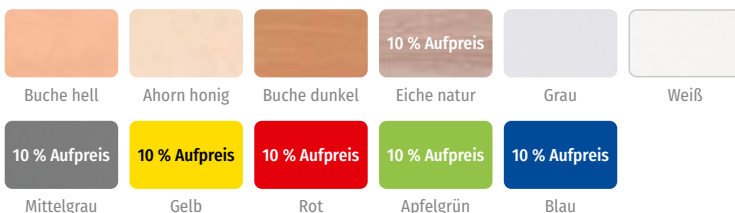

Variante: Breite

Einfache Ablage und Doppel-
 ablage mit Elternpostfach

60 cm	
80 cm	25,21 / 30,- € Aufpreis
100 cm	42,02 / 50,- € Aufpreis
120 cm	58,82 / 70,- € Aufpreis

Variante: Haken

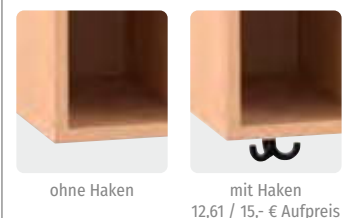

Flexeo® Garderoben-Hängeregale „Armadio“

Tiefe: 23 cm oder 35 cm, Höhe ohne Haken: 39 cm / Höhe mit Haken: 46 cm

Aufgebaut geliefert • Frei Verwendungsstelle • 5 Jahre Garantie

Garderoben-Hängeregale mit & ohne Haken erhältlich!

Abb.: Dekor Ahorn honig, ohne/mit Haken



6 Fächer, Breite: 60 cm
H x T ohne Haken: 39 x 23 cm
H x T mit Haken: 46 x 23 cm
Hersteller-ID: H-10278 (Seite 344)

809182H52 + Dekor + Haken ab 248,74 / **296,- €**
Bitte Dekor und Haken (siehe Seite 210) angeben!



8 Fächer, Breite: 80 cm
H x T ohne Haken: 39 x 23 cm
H x T mit Haken: 46 x 23 cm
Hersteller-ID: H-10278 (Seite 344)

809183H52 + Dekor + Haken ab 257,98 / **307,- €**
Bitte Dekor und Haken (siehe Seite 210) angeben!



10 Fächer, Breite: 100 cm
H x T ohne Haken: 39 x 23 cm
H x T mit Haken: 46 x 23 cm
Hersteller-ID: H-10278 (Seite 344)

809184H52 + Dekor + Haken ab 267,23 / **318,- €**
Bitte Dekor und Haken (siehe Seite 210) angeben!

Abb.: Dekor Ahorn honig, ohne/mit Haken



6 Fächer, Breite: 60 cm
H x T ohne Haken: 39 x 35 cm
H x T mit Haken: 46 x 35 cm
Hersteller-ID: H-10278 (Seite 344)

809186H52 + Dekor + Haken ab 267,23 / **318,- €**
Bitte Dekor und Haken (siehe Seite 210) angeben!



8 Fächer, Breite: 80 cm
H x T ohne Haken: 39 x 35 cm
H x T mit Haken: 46 x 35 cm
Hersteller-ID: H-10278 (Seite 344)

809187H52 + Dekor + Haken ab 276,47 / **329,- €**
Bitte Dekor und Haken (siehe Seite 210) angeben!



10 Fächer, Breite: 100 cm
H x T ohne Haken: 39 x 35 cm
H x T mit Haken: 46 x 35 cm
Hersteller-ID: H-10278 (Seite 344)

809188H52 + Dekor + Haken ab 285,71 / **340,- €**
Bitte Dekor und Haken (siehe Seite 210) angeben!



Abb.: Dekor Ahorn honig, ohne Haken



Abb.: Dekor Ahorn honig, mit Haken

12 Fächer, Breite: 120 cm
H x T ohne Haken: 39 x 23 cm
H x T mit Haken: 46 x 23 cm
Hersteller-ID: H-10278 (Seite 344)

809185H52 + Dekor + Haken ab 276,47 / **329,- €**
Bitte Dekor und Haken (siehe Seite 210) angeben!

12 Fächer, Breite: 120 cm
H x T ohne Haken: 39 x 35 cm
H x T mit Haken: 46 x 35 cm
Hersteller-ID: H-10278 (Seite 344)

809189H52 + Dekor + Haken ab 294,96 / **351,- €**
Bitte Dekor und Haken (siehe Seite 210) angeben!

Flexeo® Garderobe „Armadio“

Aufgebaut geliefert • Frei Verwendungsstelle • 5 Jahre Garantie



Abb.: Dekor Ahorn honig



Garderoben-Fachregal

10 Fächer
B x T: 54,7 x 25 cm
Hersteller-ID: H-10278 (Seite 344)

817020H52 + Dekor + Regalhöhe ab 368,91 / **439,- €**
Bitte Dekor und Regalhöhe (siehe Seite 212) angeben!

Garderoben-Fachregal

15 Fächer
B x T: 81,1 x 25 cm
Hersteller-ID: H-10278 (Seite 344)

817021H52 + Dekor + Regalhöhe ab 461,34 / **549,- €**
Bitte Dekor und Regalhöhe (siehe Seite 212) angeben!

Garderoben-Fachregal

20 Fächer
B x T: 107,5 x 25 cm
Hersteller-ID: H-10278 (Seite 344)

817022H52 + Dekor + Regalhöhe ab 553,78 / **659,- €**
Bitte Dekor und Regalhöhe (siehe Seite 212) angeben!



Ideal auch als Ecklösung!

Garderobenbank-Sitzwürfel

B x T: 35 x 35 cm
Hersteller-ID: H-10278 (Seite 344)

824193H52 + Dekor Seitenteil + Dekor Sitzfläche + Sitzhöhe ab 142,02 / **169,- €**
Bitte Dekor Seitenteil, Dekor Sitzfläche und Sitzhöhe (siehe Seite 212) angeben!



Garderobenbank

B x T: 60 x 35 cm
Hersteller-ID: H-10278 (Seite 344)

824189H52 + Dekor Seitenteil + Dekor Sitzfläche + Sitzhöhe ab 201,68 / **240,- €**
Bitte Dekor Seitenteil, Dekor Sitzfläche und Sitzhöhe (siehe Seite 212) angeben!

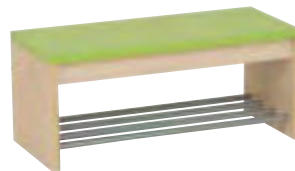

Garderobenbank

B x T: 80 x 35 cm
Hersteller-ID: H-10278 (Seite 344)

824190H52 + Dekor Seitenteile + Dekor Sitzfläche + Sitzhöhe ab 215,13 / **256,- €**
Bitte Dekor Seitenteile, Dekor Sitzfläche und Sitzhöhe (siehe Seite 212) angeben!

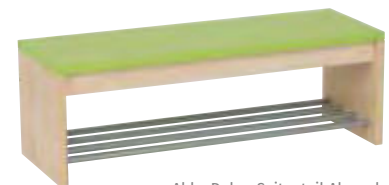

Garderobenbank

B x T: 100 x 35 cm
Hersteller-ID: H-10278 (Seite 344)

824191H52 + Dekor Seitenteile + Dekor Sitzfläche + Sitzhöhe ab 242,02 / **288,- €**
Bitte Dekor Seitenteile, Dekor Sitzfläche und Sitzhöhe (siehe Seite 212) angeben!

Abb.: Dekor Seitenteil Ahorn honig, Dekor Sitzfläche Apfelgrün

Garderoben-Schuhregal

B x T: 81,1 x 35 cm
Hersteller-ID: H-10278 (Seite 344)

817023H52 + Dekor + Regalhöhe ab 350,42 / **417,- €**
Bitte Dekor und Regalhöhe (siehe Seite 212) angeben!

Bitte wählen Sie aus:

<p>Variante: Dekor/Dekor Seitenteile</p> <table border="1"> <tr> <td></td> <td></td> <td></td> </tr> <tr> <td>Buche hell</td> <td>Ahorn honig</td> <td>Buche dunkel</td> </tr> <tr> <td></td> <td></td> <td></td> </tr> <tr> <td>Eiche natur</td> <td>Grau</td> <td>Weiß</td> </tr> <tr> <td></td> <td></td> <td></td> </tr> <tr> <td>Mittelgrau</td> <td>Gelb</td> <td>Rot</td> </tr> <tr> <td></td> <td></td> <td></td> </tr> <tr> <td>Apfelgrün</td> <td>Blau</td> <td></td> </tr> </table>				Buche hell	Ahorn honig	Buche dunkel				Eiche natur	Grau	Weiß				Mittelgrau	Gelb	Rot				Apfelgrün	Blau		<p>Variante: Dekor Sitzfläche/Dekor Front</p> <table border="1"> <tr> <td></td> <td></td> <td></td> </tr> <tr> <td>Buche hell</td> <td>Ahorn honig</td> <td>Buche dunkel</td> </tr> <tr> <td></td> <td></td> <td></td> </tr> <tr> <td>Eiche natur</td> <td>Grau</td> <td>Weiß</td> </tr> <tr> <td></td> <td></td> <td></td> </tr> <tr> <td>Mittelgrau</td> <td>Gelb</td> <td>Rot</td> </tr> <tr> <td></td> <td></td> <td></td> </tr> <tr> <td>Apfelgrün</td> <td>Blau</td> <td></td> </tr> </table>				Buche hell	Ahorn honig	Buche dunkel				Eiche natur	Grau	Weiß				Mittelgrau	Gelb	Rot				Apfelgrün	Blau		<p>Variante: Regalhöhe</p> <p>130,4 cm 154,8 cm 50,42 / 60,- € Aufpreis</p>	<p>Variante: Türanschlag</p> <p>Türanschlag links Türanschlag rechts</p>
Buche hell	Ahorn honig	Buche dunkel																																																	
Eiche natur	Grau	Weiß																																																	
Mittelgrau	Gelb	Rot																																																	
Apfelgrün	Blau																																																		
Buche hell	Ahorn honig	Buche dunkel																																																	
Eiche natur	Grau	Weiß																																																	
Mittelgrau	Gelb	Rot																																																	
Apfelgrün	Blau																																																		
		<p>Variante: Sitzhöhe</p> <p>26 cm 30 cm 12,61 / 15,- € Aufpreis 34 cm 25,21 / 30,- € Aufpreis 38 cm 37,82 / 45,- € Aufpreis 42 cm 50,42 / 60,- € Aufpreis</p>	<p>Variante: Schließart</p> <p>Muschelgriff Zahlenschloss 33,61 / 40,- € Aufpreis/je Tür</p>																																																

Flexeo® Garderobenschränke „Armadio“

Höhe: 130,4 cm/154,8 cm

Aufgebaut geliefert • Frei Verwendungsstelle • 5 Jahre Garantie



Abb.: Dekor Korpus Buche hell, Dekor Front Apfelgrün, Türanschlag rechts, Schließart Muschelgriff



1 Tür
H x B x T: 130,4 x 34 x 45 cm
Hersteller-ID: H-10278 (Seite 344)

809162H52 + Dekor Korpus + Dekor Front + Türanschlag + Schließart ab 396,64 / **472,- €**

Bitte Dekor Korpus, Dekor Front, Türanschlag und Schließart (siehe Seite 212) angeben!

2 Türen
H x B x T: 130,4 x 66,1 x 45 cm
Hersteller-ID: H-10278 (Seite 344)

809163H52 + Dekor Korpus + Dekor Front + Türanschlag + Schließart ab 489,08 / **582,- €**

Bitte Dekor Korpus, Dekor Front, Türanschlag und Schließart (siehe Seite 212) angeben!

3 Türen
H x B x T: 130,4 x 98,2 x 45 cm
Hersteller-ID: H-10278 (Seite 344)

809164H52 + Dekor Korpus + Dekor Front + Türanschlag + Schließart ab 581,51 / **692,- €**

Bitte Dekor Korpus, Dekor Front, Türanschlag und Schließart (siehe Seite 212) angeben!



1 Tür
H x B x T: 154,8 x 34 x 45 cm
Hersteller-ID: H-10278 (Seite 344)

809165H52 + Dekor Korpus + Dekor Front + Türanschlag + Schließart ab 452,10 / **538,- €**

Bitte Dekor Korpus, Dekor Front, Türanschlag und Schließart (siehe Seite 212) angeben!

2 Türen
H x B x T: 154,8 x 66,1 x 45 cm
Hersteller-ID: H-10278 (Seite 344)

809166H52 + Dekor Korpus + Dekor Front + Türanschlag + Schließart ab 544,54 / **648,- €**

Bitte Dekor Korpus, Dekor Front, Türanschlag und Schließart (siehe Seite 212) angeben!

3 Türen
H x B x T: 154,8 x 98,2 x 45 cm
Hersteller-ID: H-10278 (Seite 344)

809167H52 + Dekor Korpus + Dekor Front + Türanschlag + Schließart ab 636,97 / **758,- €**

Bitte Dekor Korpus, Dekor Front, Türanschlag und Schließart (siehe Seite 212) angeben!



Eckschrank, 1 Tür
B x H Tür: 34 x 130,4 cm
Hersteller-ID: H-10278 (Seite 344)

821028H52 + Dekor Korpus + Dekor Front + Türanschlag + Schließart ab 433,61 / **516,- €**

Bitte Dekor Korpus, Dekor Front, Türanschlag und Schließart (siehe Seite 212) angeben!



Eckschrank, 1 Tür
B x H Tür: 34 x 154,8 cm
Hersteller-ID: H-10278 (Seite 344)

821029H52 + Dekor Korpus + Dekor Front + Türanschlag + Schließart ab 489,08 / **582,- €**

Bitte Dekor Korpus, Dekor Front, Türanschlag und Schließart (siehe Seite 212) angeben!

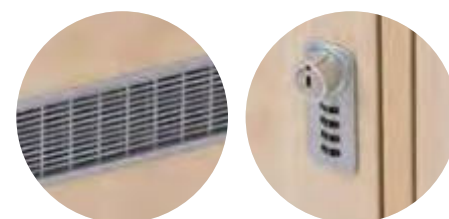

lange Tür mit Belüftungsgitter und Zahlenschloss



verkürzte Tür sorgt für ausreichend Belüftung, mit Muschelgriff

Flexeo® Garderobe „Armadio“

Aufgebaut geliefert • Frei Verwendungsstelle • 5 Jahre Garantie

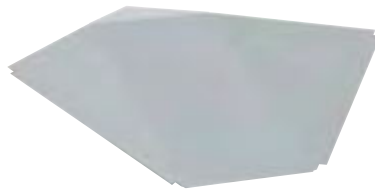

Brandschutzdach
für Eckschrank
Hersteller-ID: H-10001 (Seite 344)
764739H52 Stück 377,31 / **449,- €**

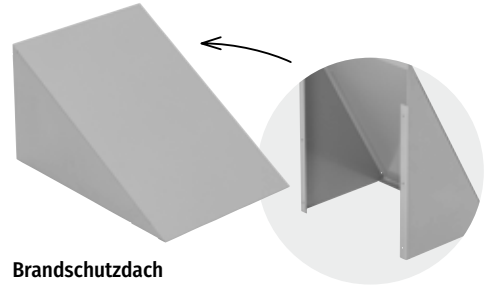

Brandschutzdach
für Schrank mit 1 Tür
Hersteller-ID: H-10001 (Seite 344)
764736H52 Stück 163,82 / **194,95 €**

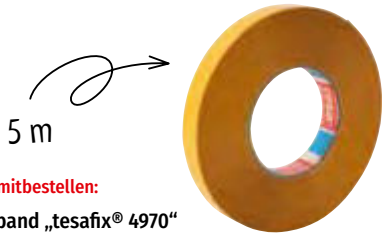

Gleich mitbestellen:
Klebeband „tesafix® 4970“
doppelseitig
Hersteller-ID: H-10855 (Seite 344)
766621H52* Stück 26,01 / **30,95 €**



Brandschutzdach
für Schrank mit 2 Türen
Hersteller-ID: H-10001 (Seite 344)
764737H52 Stück 181,47 / **215,95 €**



Brandschutzdach
für Schrank mit 3 Türen
Hersteller-ID: H-10001 (Seite 344)
764738H52 Stück 209,24 / **249,- €**



Garderobenleiste „Dach“
H x T ohne Haken: 20 x 1,9 cm
H x T mit Haken: 20 x 6,1 cm
Hersteller-ID: H-10278 (Seite 344)
809179H52 + Dekor + Breite ab 73,95 / **88,- €**
Bitte Dekor und Breite (siehe Seite 214) angeben!



Garderoben-Rückwand
Alle Hersteller-ID: H-10278 (Seite 344)
Breite: 60 cm 809174H52 + Dekor ab 73,11 / **87,- €**
Breite: 80 cm 809175H52 + Dekor ab 78,99 / **94,- €**
Breite: 100 cm 809176H52 + Dekor ab 82,35 / **98,- €**
Breite: 120 cm 809177H52 + Dekor ab 88,24 / **105,- €**
Bitte Dekor (siehe Seite 214) angeben!



Garderobenleiste „Rechteck“
H x T ohne Haken: 13 x 1,9 cm
H x T mit Haken: 13 x 6,1 cm
Hersteller-ID: H-10278 (Seite 344)
809178H52 + Dekor + Breite ab 68,91 / **82,- €**
Bitte Dekor und Breite (siehe Seite 214) angeben!

Weitere
Details auf
Anfrage



Abb.: Dekor Ahorn honig,
Garderobenleiste „Rechteck“;
Rückwand Breite 80 cm und
Garderobenbank

Bitte wählen Sie aus:

Variante: Dekor					
			10 % Aufpreis		
Buche hell	Ahorn honig	Buche dunkel	Eiche natur	Grau	Weiß
10 % Aufpreis	10 % Aufpreis	10 % Aufpreis	10 % Aufpreis	10 % Aufpreis	
Mittelgrau	Gelb	Rot	Apfelgrün	Blau	

Variante: Breite	
60 cm	
80 cm	8,40 / 10,- € Aufpreis
100 cm	16,81 / 20,- € Aufpreis
120 cm	25,21 / 30,- € Aufpreis

Je nach Belieben können Sie im Handumdrehen zum Beispiel Ihre Sitzbank mit der Garderobenleiste der Garderoben-Serie verbinden und so ein ganz individuelles Möbelstück für Ihren Eingangsbereich gestalten.



Bestseller



Garderobe & Aufbewahrung

01 | Betzold Materialschalen aus treeNside-Material, klein

H x B x T: 2,6 x 18 x 12 cm
Alle Hersteller-ID: H-10001 (Seite 344)

- 758887H52 Natur, 5 Stück
 - 758888H52 Gelb, 5 Stück
 - 758889H52 Orange, 5 Stück
 - 758890H52 Rot, 5 Stück
 - 758891H52 Pink, 5 Stück
 - 758892H52 Lila, 5 Stück
 - 758893H52 Blau, 5 Stück
 - 758894H52 Grün, 5 Stück
- je 5,03 / **5,99 €**

02 | Betzold Materialschalen aus treeNside-Material, groß

H x B x T: 4,7 x 23 x 14,7 cm
Alle Hersteller-ID: H-10001 (Seite 344)

- 758897H52 Natur, 5 Stück
 - 758898H52 Gelb, 5 Stück
 - 758899H52 Orange, 5 Stück
 - 758900H52 Rot, 5 Stück
 - 758901H52 Pink, 5 Stück
 - 758902H52 Lila, 5 Stück
 - 758903H52 Blau, 5 Stück
 - 758904H52 Grün, 5 Stück
- je 6,97 / **8,30 €**

03 | Betzold Materialschalen-Set aus treeNside-Material, klein

Inhalt: je 1 Schale in Gelb, Orange, Rot, Blau, Grün und einer von drei Wahlfarben.

H x B x T: 2,6 x 18 x 12 cm
Alle Hersteller-ID: H-10001 (Seite 344)

- 850255H52 6er-Set mit Natur
 - 850272H52 6er-Set mit Pink
 - 850274H52 6er-Set mit Lila
- je 6,05 / **7,20 €**

04 | Betzold Materialschalen-Set aus treeNside-Material, groß

Inhalt: je 1 Schale in Gelb, Orange, Rot, Blau, Grün und einer von drei Wahlfarben.

H x B x T: 4,7 x 23 x 14,7 cm
Alle Hersteller-ID: H-10001 (Seite 344)

- 850253H52 6er-Set mit Natur
 - 850273H52 6er-Set mit Pink
 - 850275H52 6er-Set mit Lila
- je 7,90 / **9,40 €**

05 | Betzold Materialkasten ohne Sichtfenster

Robuster und umweltfreundlicher Materialkasten mit seitlichen Handgriffen, passend für alle Flexeo®-Schränke und -Regale. Ideal für Bastelmaterial und -papier bis DIN A4, ohne Sichtfenster
H x B x T: 14 x 33 x 29 cm bzw. 22 x 33 x 29 cm
Material: Holz

- 764655H52* Höhe 14 cm, Buche 50,84 / **60,50 €**
- 764659H52* Höhe 14 cm, Ahorn 56,72 / **67,50 €**
- 764657H52* Höhe 22 cm, Buche 60,92 / **72,50 €**
- 764661H52* Höhe 22 cm, Ahorn 65,13 / **77,50 €**

06 | Betzold Materialkasten mit Sichtfenster

Robuster und umweltfreundlicher Materialkasten mit seitlichen Handgriffen, passen für alle Flexeo®-Schränke und -Regale. Ideal für Bastelmaterial und -papier bis DIN A4, mit Sichtfenster aus Acrylglas

H x B x T: 14 x 33 x 29 cm bzw. 22 x 33 x 29 cm
Material: Holz

- 764656H52* Höhe 14 cm, Buche 59,24 / **70,50 €**
- 764660H52* Höhe 14 cm, Ahorn 64,29 / **76,50 €**
- 764658H52* Höhe 22 cm, Buche 69,33 / **82,50 €**
- 764662H52* Höhe 22 cm, Ahorn 73,91 / **87,95 €**

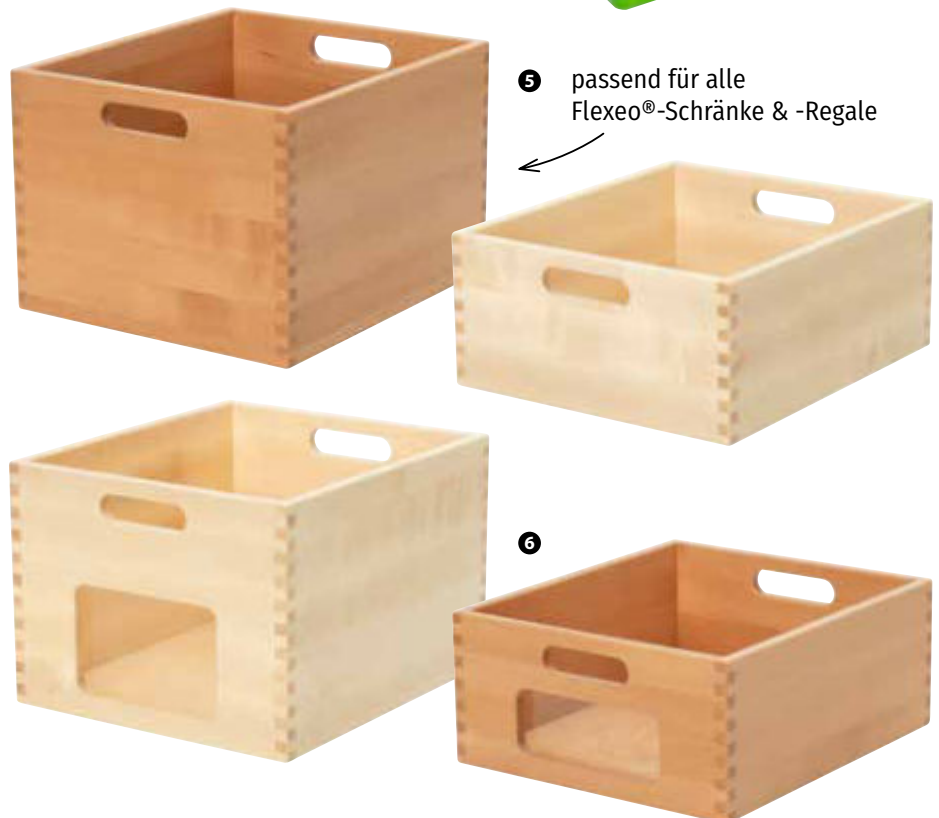

5 passend für alle Flexeo®-Schränke & -Regale

6

Ordnungshelfer



01 | Betzold Aufbewahrungsbox „mini“

200 ml, H x B x T: 4 x 11 x 8 cm
Alle Hersteller-ID: H-10001 (Seite 344)

764514H52	Rot, 5 Stück	
764504H52	Blau, 5 Stück	
764506H52	Gelb, 5 Stück	
764510H52	Orange, 5 Stück	
764508H52	Grün, 5 Stück	
764512H52	Pink, 5 Stück	
764442H52	Transparent, 5 Stück	je 9,33 / 11,10 €
764515H52	Rot, 10 Stück	
764505H52	Blau, 10 Stück	
764507H52	Gelb, 10 Stück	
764511H52	Orange, 10 Stück	
764509H52	Grün, 10 Stück	
764513H52	Pink, 10 Stück	
764443H52	Transparent, 10 Stück	je 18,07 / 21,50 €
Set 6 Stück (Rot, Blau, Gelb, Grün, Orange, Pink)		
761703H52	Set	10,84 / 12,90 €

02 | Betzold Aufbewahrungsbox „klein“

300 ml, H x B x T: 6 x 11 x 8 cm
Alle Hersteller-ID: H-10001 (Seite 344)

764527H52	Rot, 5 Stück	
764516H52	Blau, 5 Stück	
764518H52	Gelb, 5 Stück	
764522H52	Orange, 5 Stück	
764520H52	Grün, 5 Stück	
764524H52	Pink, 5 Stück	
764478H52	Transparent, 5 Stück	je 11,26 / 13,40 €
764528H52	Rot, 10 Stück	
764517H52	Blau, 10 Stück	
764519H52	Gelb, 10 Stück	
764523H52	Orange, 10 Stück	
764521H52	Grün, 10 Stück	
764526H52	Pink, 10 Stück	
764479H52	Transparent, 10 Stück	je 21,81 / 25,95 €

03 | Betzold Aufbewahrungsbox „mittel“

1,4 Liter, H x B x T: 7 x 19 x 15 cm
Alle Hersteller-ID: H-10001 (Seite 344)

764463H52	Rot, 5 Stück	
764459H52	Blau, 5 Stück	
764455H52	Gelb, 5 Stück	
764453H52	Orange, 5 Stück	
764448H52	Grün, 5 Stück	
764446H52	Pink, 5 Stück	
764444H52	Schwarz, 5 Stück	
763043H52	Grau, 5 Stück	
764473H52	Weiß, 5 Stück	
764471H52	Transparent, 5 Stück	je 16,39 / 19,50 €
764465H52	Rot, 10 Stück	
764461H52	Blau, 10 Stück	
764456H52	Gelb, 10 Stück	
764454H52	Orange, 10 Stück	
764451H52	Grün, 10 Stück	
764447H52	Pink, 10 Stück	
764445H52	Schwarz, 10 Stück	
764472H52	Grau, 10 Stück	
764474H52	Weiß, 10 Stück	
761786H52	Transparent, 10 Stück	je 30,21 / 35,95 €
Set 6 Stück (Rot, Blau, Gelb, Grün, Orange, Pink)		
764466H52	Set	19,75 / 23,50 €



04 | Betzold Aufbewahrungsbox „groß“

3,8 Liter, H x B x T: 11 x 26 x 18 cm
Alle Hersteller-ID: H-10001 (Seite 344)

764492H52	Rot, 5 Stück	
764502H52	Blau, 5 Stück	
764500H52	Gelb, 5 Stück	
764496H52	Orange, 5 Stück	
764486H52	Limette, 5 Stück	
764498H52	Grün, 5 Stück	
764484H52	Petrol, 5 Stück	
764488H52	Lila, 5 Stück	
764490H52	Beere, 5 Stück	
764494H52	Pink, 5 Stück	
762934H52	Grau, 5 Stück	
761768H52	Weiß, 5 Stück	
762325H52	Transparent, 5 Stück	je 30,21 / 35,95 €
764493H52	Rot, 10 Stück	
764503H52	Blau, 10 Stück	
764501H52	Gelb, 10 Stück	
764497H52	Orange, 10 Stück	
764487H52	Limette, 10 Stück	
764499H52	Grün, 10 Stück	
764485H52	Petrol, 10 Stück	
764489H52	Lila, 10 Stück	
764491H52	Beere, 10 Stück	
764495H52	Pink, 10 Stück	
764475H52	Grau, 10 Stück	
764477H52	Weiß, 10 Stück	
764476H52	Transparent, 10 Stück	je 57,94 / 68,95 €
Farbset 1: 5 Stück (Rot, Blau, Gelb, Grün, Orange)		
761769H52	Set	30,21 / 35,95 €
Farbset 2: 5 Stück (Limette, Petrol, Lila, Beere, Pink)		
761770H52	Set	30,21 / 35,95 €

01 | Betzold Aufbewahrungsbox, 11,6 l

Stapelbare Aufbewahrungsbox aus 20 % Biokunststoff, ideal für DIN-A4-Unterlagen und Schulmaterialien. Sicherer Klick-Verschluss, leicht zu reinigen
 H x B x T: 16 x 39,5 x 27,5 cm
 Material: Kunststoff, Biokunststoff
 Alle Hersteller-ID: H-10001 (Seite 344)

769611H52 5 Stück 54,58 / **64,95 €**
 769612H52 10 Stück 100,- / **119,- €**



perfekt für DIN-A4-Dokumente

02 | Betzold Box mit Tragegriff

Mit dieser praktischen Aufbewahrungs- und Tragemöglichkeit haben Sie mit einem Griff all Ihre Utensilien dabei. Tragen Sie zum Beispiel Bastelmaterialien gesammelt von Klasse zu Klasse oder vom Tisch zum Schrank. Aus stabilem Kunststoff, feucht auswaschbar und transparent für mehr Überblick

H x B x T Korb: 27,5 x 29 x 35,5 cm
 Material: Kunststoff
 Hersteller-ID: H-10031 (Seite 344)

769504H52* Stück 9,16 / **10,90 €**



03 | Große Aufbewahrungsbox, 160 l

Eine Box für jedes Material! Die fahrbare, verschließbare und robuste Aufbewahrungsbox ermöglicht es Ihnen, Ihre Unterrichtsmaterialien überall mit hinzunehmen – egal, ob für draußen oder den Sportunterricht. Profitieren Sie von dem **integrierten Schiebe- und Ziehgriff**. In Verbindung mit den Rollen sind Ihrer Flexibilität keine Grenzen gesetzt. Auch der Einsatz im Freien ist kein Problem. Dank des **verschließbaren Deckels** bleibt der Inhalt trocken, auch bei starkem Regen! Die Boxen sind trotz der Rollen ohne Weiteres **stapelbar**. Der Deckel ist mit 4 extra Einsätzen perfekt auf die Rollen abgestimmt. Die Box lässt sich sowohl mit Klippschließung als auch mit einem handelsüblichen Schloss sichern. Grifflänge: 43 cm
 H x B x T: 50 x 105 x 52 cm
 Fassungsvermögen: 160 l, Gewicht: 6 kg
 Hersteller-ID: H-10716 (Seite 344)

756968H52* Stück 73,07 / **86,95 €**



160 Liter

04 | Stapelbare Garderobenbank

Die stapelbaren, robusten Garderobenbänke sind vielseitig einsetzbar. In drei Längen erhältlich. Mit klarlackierten Buche-Massivholzleisten und Bodengleitern. Stahlgestell aus 25 mm Rundrohr, anthrazit lackiert/pulverbeschichtet. Wird aufgebaut geliefert hinter die erste verschlossene Tür.
 Alle Hersteller-ID: H-10180 (Seite 344)

H x B x T: 46 x 120 x 40 cm

84969H52* Stück 167,23 / **199,- €**

H x B x T: 46 x 160 x 40 cm

84970H52* Stück 200,84 / **239,- €**

H x B x T: 46 x 200 x 40 cm

84971H52* Stück 242,86 / **289,- €**



Garderoben

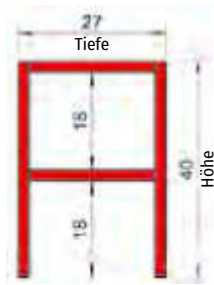

Grundregal Halbschuhe

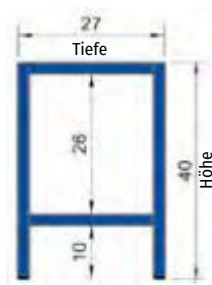

Grundregal Stiefel

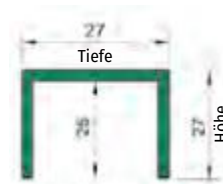

Aufsatzregal

- Vorteile:**
- fest verschweißte Stahlteile – sehr stabil!
 - Stahlrohr 20 x 20 mm, Beine 40 x 20 mm oval
 - Grundregal mit Aufsatzregalen beliebig kombinierbar
 - Aufsatzregale mit Wandmontage-Sets gegen Umkippen!

Nasse und schmutzige Straßenschuhe im Klassenraum müssen nicht sein! Straßenschuhe bleiben einfach draußen im Schuhregal, saubere Klassenschuhe halten Ihre Räume hygienisch! Die obere Fläche bietet eine praktische Sitzbank. H x B x T: siehe Skizze links
Zur einfachen Selbstmontage



Grundregal für Halbschuhe in Stahlfarbe Weißaluminium

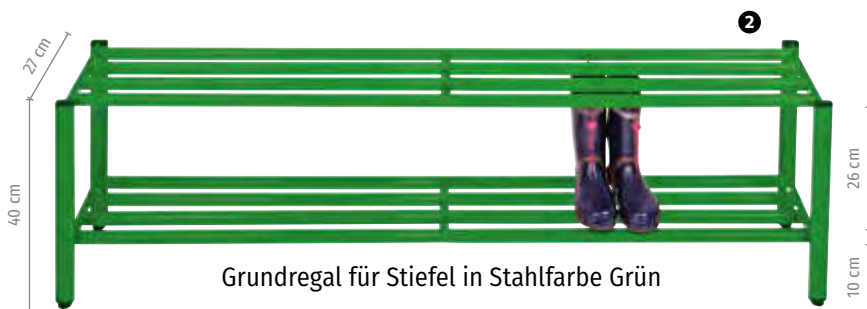

Grundregal für Stiefel in Stahlfarbe Grün



Grundregal für Stiefel in Stahlfarbe Blau



Grundregal für Stiefel in Stahlfarbe Rot, mit Aufsatzregal in Stahlfarbe Blau

01 | Grundregal für Halbschuhe

Alle Hersteller-ID: H-10192 (Seite 344)

Breite: 100 cm

- | | | |
|-------------------|---------------|----------------------------|
| 70463H52* | Rot | |
| 70464H52* | Blau | |
| 70465H52* | Weißaluminium | |
| 755506H52* | Grün | je 163,87 / 195,- € |

Breite: 150 cm

- | | | |
|-------------------|---------------|----------------------------|
| 70467H52* | Rot | |
| 70468H52* | Blau | |
| 70469H52* | Weißaluminium | |
| 755486H52* | Grün | je 198,32 / 236,- € |

02 | Grundregal für Stiefel

Alle Hersteller-ID: H-10192 (Seite 344)

Breite: 100 cm

- | | | |
|-------------------|---------------|----------------------------|
| 70471H52* | Rot | |
| 70472H52* | Blau | |
| 70473H52* | Weißaluminium | |
| 755487H52* | Grün | je 144,54 / 172,- € |

Breite: 150 cm

- | | | |
|-------------------|---------------|----------------------------|
| 70475H52* | Rot | |
| 70476H52* | Blau | |
| 70477H52* | Weißaluminium | |
| 755491H52* | Grün | je 178,15 / 212,- € |

03 | Aufsatzregal

Kombinieren Sie die Aufsatzregale dank der praktischen Verbinder zu beliebigen Höhen.

H x B x T: siehe Skizze links
Alle Hersteller-ID: H-10192 (Seite 344)

Breite: 100 cm

- | | | |
|-------------------|---------------|----------------------------|
| 70479H52* | Rot | |
| 70480H52* | Blau | |
| 70481H52* | Weißaluminium | |
| 755489H52* | Grün | je 114,29 / 136,- € |

Breite: 150 cm

- | | | |
|-------------------|---------------|----------------------------|
| 70483H52* | Rot | |
| 70484H52* | Blau | |
| 70485H52* | Weißaluminium | |
| 755492H52* | Grün | je 122,69 / 146,- € |



Vorteile:

- optimaler Hakenabstand: 12 cm
- Sicherheits-Hakenleiste mit nach hinten gerichteten Haken
- Rundstahl-Haken 8 mm
- fest verschweißte Nähte – sehr stabil!

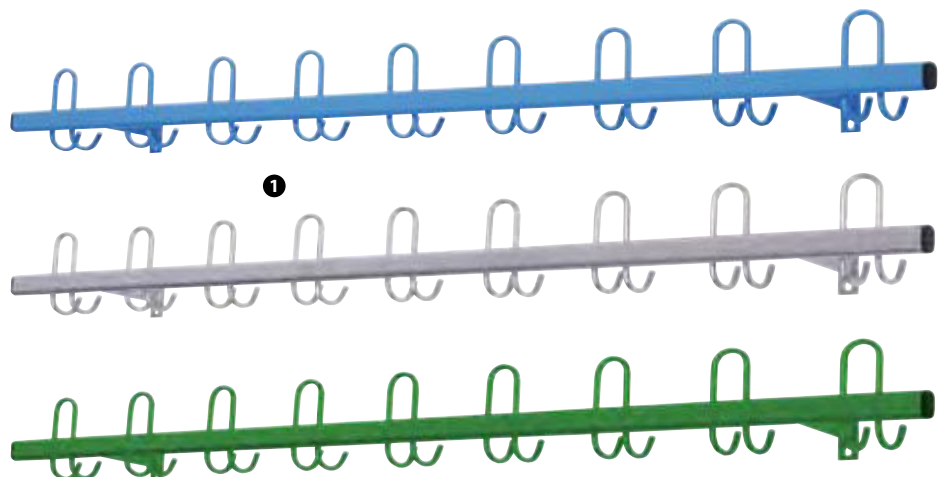
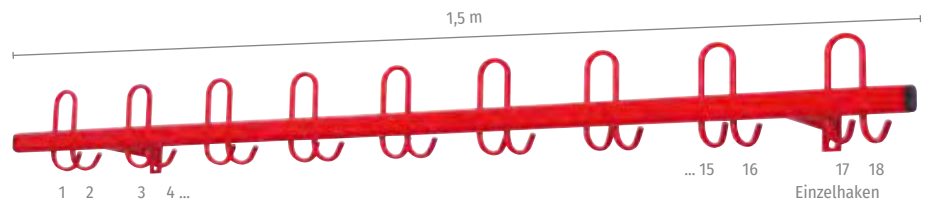

01 | Wandgarderoben

Extrem stabile Wandgarderoben zur einfachen Selbstmontage. So kommt Ordnung in die Klassenräume und die Jacken hängen nicht mehr an den Stühlen, sondern ordentlich an der Garderobe. Die 8 mm starken Haken sind abgeschirmt, sodass keine Verletzungsgefahr besteht. Alle Stahlteile sind fest verschweißt.

Lieferung inklusive Schrauben und Wanddübeln (1 m = 12 Einzelhaken, 1,5 m = 18 Einzelhaken)

Alle Hersteller-ID: H-10192 (Seite 344)

Hakenleiste rot

70455H52*	1 m	87,39 / 104,- €
70459H52*	1,5 m	121,85 / 145,- €

Hakenleiste blau

70456H52*	1 m	87,39 / 104,- €
70460H52*	1,5 m	121,85 / 145,- €

Hakenleiste weißaluminium

70457H52*	1 m	87,39 / 104,- €
70461H52*	1,5 m	121,85 / 145,- €

Hakenleiste grün

755490H52*	1 m	87,39 / 104,- €
755494H52*	1,5 m	121,85 / 145,- €

Gleich mitbestellen:

02 | Verbindungselement

Für Hakenleisten und Schuhregale
Zum Fixieren von nebeneinanderliegenden Hakenleisten, Grundregalen und Aufsatzregalen.
Alle Hersteller-ID: H-10192 (Seite 344)

73741H52*	Rot	
73742H52*	Blau	
73743H52*	Weißaluminium	
755501H52*	Grün	je 6,05 / 7,20 €



Stahl- & Schließfachschränke

mit Brandschutz-Schrägdach lieferbar



Blechstärke wählbar

Extrem stabile Stahlschränke – für die Schule gemacht!

Robustes Stahlblech mit zusätzlichen Türverstärkungen bietet optimale **Widerstandsfähigkeit** für den Schuleinsatz. Nicht nur unverwundlich, sondern auch nicht brennbar. Der Stahlschrank B ist zusätzlich allseitig gekantet, sodass kein brennbares Material eindringen kann. Vier stabile Fachböden halten auch schwerster Beladung stand. **Bis zu 50 kg pro Boden** sind bei gleichmäßiger Ver-

teilung möglich. Ideal auch für Bücher! Schützen Sie mit diesem Schrank Ihre wertvollen Materialien. Sicherheit bieten nicht nur die aufwendig **verstärkten Türen**, sondern auch das **2- oder 3-Punkt-Sicherheitsschloss**. Lieferung ohne Deko. Der Schrank wird aufgebaut geliefert. Farbe Korpus: Lichtgrau, Türfarbe: wählbar

01 | Stahlschrank A schmal (ohne Abb.)

Blechstärke 0,8 mm, 2-Punkt-Verriegelung, Böden lackiert
Alle Hersteller-ID: H-10632 (Seite 344)

H x B x T: 195 x 95 x 40 cm

79110H52* + Türfarbe ab 436,13 / **519,- €**

H x B x T: 195 x 95 x 50 cm

79111H52* + Türfarbe ab 515,97 / **614,- €**

H x B x T: 195 x 120 x 40 cm

79112H52* + Türfarbe ab 578,99 / **689,- €**

Bitte Türfarbe angeben!

Bitte wählen Sie aus:

Nur Türfarbe wählbar. Korpus immer in der Farbe Lichtgrau



Farbabweichungen druckbedingt möglich.

02 | Stahlschrank B schmal

Blechstärke 1,0 mm, 3-Punkt-Verriegelung, Böden verzinkt
Alle Hersteller-ID: H-10632 (Seite 344)

H x B x T: 195 x 95 x 40 cm

79113H52* + Türfarbe ab 642,86 / **765,- €**

H x B x T: 195 x 95 x 50 cm

79114H52* + Türfarbe ab 720,17 / **857,- €**

H x B x T: 195 x 120 x 40 cm

79115H52* + Türfarbe ab 789,08 / **939,- €**

Bitte Türfarbe angeben!

Gleich mitbestellen:

Brandschutz-Schrägdach

Verhindert die Ablage von brennbarem Material (oder Müll) auf den Schränken. Wichtig bei Aufstellung im Flur. Immer in der Farbe Lichtgrau
Höhe hinten: 15 cm
Alle Hersteller-ID: H-10632 (Seite 344)

79116H52* B x T: 95 x 40 cm 153,74 / **182,95 €**

79117H52* B x T: 95 x 50 cm 155,42 / **184,95 €**

79118H52* B x T: 120 x 40 cm 161,30 / **191,95 €**

platzsparende Schiebetüren



03 | Ballschrank mit Schiebetüren (Sicherheits-Lochblech)

Das Sicherheitslochblech (3,5 mm Rundlochung) bannet die Gefahr von Fingerletzungen und sorgt in Kombination mit den Schlitzern in der Rückwand für eine **optimale Belüftung** Ihrer gelagerten Materialien. Der Ballschrank verfügt über 4 höhenverstellbare Einlegeböden, die jeweils **70 kg** tragen. Die leichtgängig laufenden Schiebetüren sind sehr **platzsparend**.

Mit Dreh-/Druck-Zylinderschloss (inkl. 2 Schlüsseln) und ergonomischen Bügelgriffen aus Metall.
Korpusfarbe: Lichtgrau, Türfarbe: Enzianblau
H x B x T: 195 x 190 x 50 cm
Hersteller-ID: H-10180 (Seite 344)

84944H52*

1.889,92 / **2.249,- €**

Ballschränke

Bringen Sie Ihre Vielzahl an Bällen auf den verstellbaren Einlegeböden des robusten Stahlschranks unter. Die **vordere Aufkantung** der Einlegeböden hindert die Bälle am Herunterrollen beim Öffnen der Türen. Durch die abschließbaren Türen sichern

Sie sich vor ungewünschten Zugriffen ab. Wird aufgebaut geliefert hinter die erste verschlossene Tür. Sockelhöhe: 10 cm
Korpus: Lichtgrau, Türen: Enzianblau



04 | Ballschrank mit Flügeltüren (Vollblech)

Der Ballschrank ist mit 5 Einlegeböden ausgestattet. Die Tragfähigkeit pro Fachboden beträgt **70 kg**. Die Fachböden können individuell nach Ihren Bedürfnissen eingestellt werden. Der Griff verfügt über eine sehr **gute Bedienungssicherheit, Verschleißfestigkeit und Optik**.

Korpusfarbe: Lichtgrau, Türfarbe: Enzianblau
H x B x T: 195 x 93 x 50 cm
Hersteller-ID: H-10180 (Seite 344)

84945H52*

864,71 / **1.029,- €**



05 | Ballschrank mit Flügeltüren (Lochblech)

Die Lochblech-Flügeltüren verfügen über einen **Öffnungswinkel von 180°**. Dies erleichtert das Herausnehmen der Bälle. Die 4 höhenverstellbaren Einlegeböden besitzen eine Tragfähigkeit von **70 kg** pro Fachboden. Die Schlitzern in der Schrankrückwand sowie die Lochblechtüren sorgen für eine **ideale Belüftung**.

Korpusfarbe: Lichtgrau, Türfarbe: Enzianblau
H x B x T: 195 x 150 x 50 cm
Hersteller-ID: H-10180 (Seite 344)

84943H52*

1.259,66 / **1.499,- €**

Stahl- & Schließfachschränke



Abb.: Dekor Anthrazitgrau,
Breite 120 cm, Tiefe 40 cm



1

01 | Werkzeug- und Materialschrank

Verstauen Sie **flexibel und stabil** Ihre Materialien und Werkzeuge in den langlebigen Stahlschränken. Die breite Palette an unterschiedlichen Maßen ermöglicht Ihnen die individuelle Anpassung der Einrichtung Ihres Raumes. Der abschließbare 3-Riegel-Verschluss schützt Ihre hochwertigen Materialien **vor ungewünschten Zugriffen**. Die Türen sind jeweils in der Mitte verstärkt und sorgen somit für eine **hohe Stabilität**.

Die hohe **Traglast von 70 kg** pro verzinktem Fachboden ermöglicht Ihnen das sichere und stabile Verstauen von schweren Werkzeugen und Maschinen. Die Fachböden können individuell höhenverstellt werden. Dank des **110° großen Türöffnungswinkels** können die Utensilien bequem entnommen werden. Wird aufgebaut geliefert hinter die erste verschlossene Tür.

Korpus: Lichtgrau, Türfarbe wählbar
Schrankhöhe: 195 cm, Sockelhöhe: 10 cm
Hersteller-ID: H-10180 (Seite 344)

771364H52* + Stahlfarbe + Breite + Tiefe ab 553,78 / **659,- €**
Bitte Stahlfarbe, Breite und Tiefe angeben!

Abb.: Dekor Goldgelb,
Breite 93 cm, Tiefe 40 cm

Bitte wählen Sie aus:

Variante: Stahlfarbe

Türfarbe wählbar. Korpus immer in der Farbe Lichtgrau

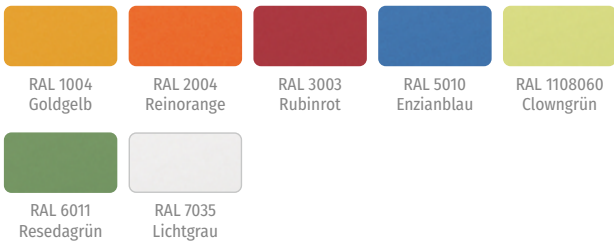

Variante: Breite

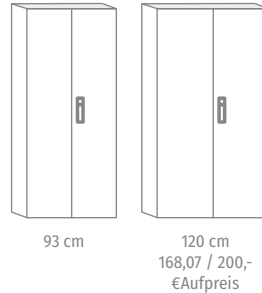

Variante: Tiefe

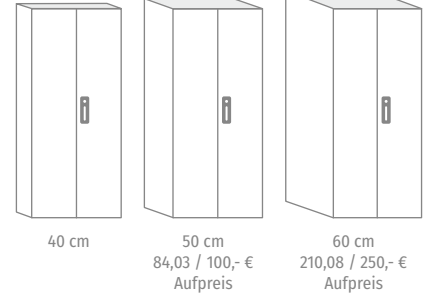

Stahlschränke „MAXI“

2



Stahlschrank „MINI“

Universal-Stahlschrank

Das perfekte Depot für Ihre Unterlagen, Ordner und andere Utensilien. Der **günstige Universalschrank** bietet Ihnen mit seinen höhenverstellbaren Fachböden jede Menge Stauraum. Die Tragfähigkeit pro Fachboden beträgt 70 kg. Übersichtlich, stabil und in modernem Design glänzt der Schrank in Ihren Räumen. Die robuste und abschließbare Stahlkonstruktion schützt Ihre Materialien vor ungewollten Zugriffen und ist zudem nicht brennbar. Der Öffnungswinkel von 110° ermöglicht ein leichtes Ein- bzw. Ausräumen der Utensilien. Wird aufgebaut geliefert hinter die erste verschlossene Tür.

Korpus und Türfarbe: Lichtgrau, Sockelhöhe: 10 cm
Alle Hersteller-ID: H-10180 (Seite 344)

02 | Universal-Stahlschrank „MAXI“

H x T: 100 x 42 cm, Breite wählbar

771375H52* + Breite

ab 452,94 / **539,- €**

Bitte Breite angeben!

03 | Universal-Stahlschrank „MINI“

H x B x T: 100 x 100 x 42 cm

84953H52*

402,52 / **479,- €**

Bitte wählen Sie aus:

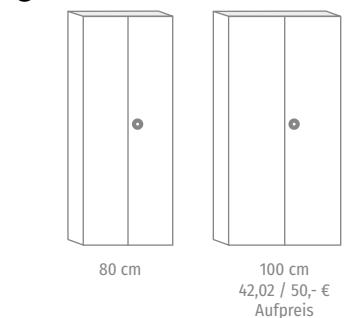

Stahl- & Schließfachschränke

Abb.: 6 kleine Türen, Sockel, Stahlfarbe Goldgelb



1

Schließfachschränke mit großen & kleinen Türen

- langlebige, stabile Stahlkonstruktion
- verwindungssteife Türen für erhöhte Einbruchssicherheit
- durchdachtes Belüftungssystem sorgt für gute Belüftung und Trocknung
- angenehmes Schließverhalten dank integriertem Türanschlagsdämpfer
- leichte Reinigung aufgrund glatter Abteillböden und reinigungsfreundlichem Lochbild
- in 2 Ausführungen erhältlich: ein- und doppelstöckig

optimale Belüftung durch Lüftungsschlitze oben & unten

Bitte wählen Sie aus:

Variante: Schließfächer

mit großen Türen:

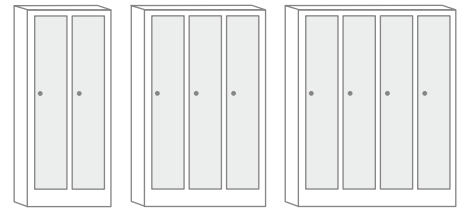

2 Fächer
Breite: 60 cm

3 Fächer
Breite: 90 cm
168,07 / 200,- €
Aufpreis

4 Fächer
Breite: 120 cm
378,15 / 450,- €
Aufpreis

mit kleinen Türen:

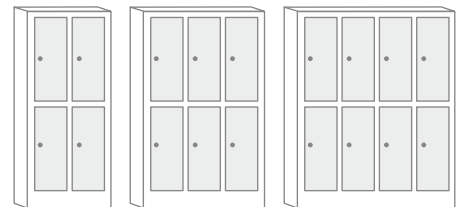

4 Fächer
Breite: 60 cm

6 Fächer
Breite: 90 cm
210,08 / 250,- €
Aufpreis

8 Fächer
Breite: 120 cm
504,20 / 600,- €
Aufpreis

Variante: Stellart



Stellfuß



Sockel
42,02 / 50,- € Aufpreis

Variante: Stahlfarbe

Türfarbe wählbar. Korpus immer in der Farbe Lichtgrau



Schließfachschränke „MINI“:
ideal für den Kindergarten
& die Grundschule
Höhe mit Sockel: 130 cm,
Höhe mit
Stellfuß: 135 cm



2

Abb.: 2 große Türen, Stellfuß, Stahlfarbe Enzianblau

01 | Schließfachschrank „MINI“, mit kleinen Türen

1 Fach für jedes Kind: Der sehr stabile, doppelstöckige Schrank ist ein Hingucker. Das farbenfrohe Design macht Kindern Lust, ihre persönlichen Gegenstände im eigenen Fach zu verstauen. Mit Kleiderstange für Jacken und Belüftungssystem H x T: mit Sockel: 130 x 30 cm, mit Stellfuß: 135 x 30 cm

Material: Stahl, Kunststoff
Hersteller-ID: H-10180 (Seite 344)

770258H52* + Stellart + Schließfächer
+ Stahlfarbe

ab 747,06 / **889,- €**

Bitte Stellart, Schließfächer und Stahlfarbe angeben!

02 | Schließfachschrank „MINI“, mit großen Türen

Farbenfroher Schrank aus stabilem Stahlblech mit besonders viel Stauraum für persönliche Gegenstände. Jacken hängen sicher an der Kleiderstange mit 3 Schiebehaken. Schulutensilien finden im großen Fach und auf dem Regalboden Platz. Mit ausgeklügeltem Belüftungssystem H x T: mit Sockel: 130 x 30 cm, mit Stellfuß: 135 x 30 cm

Material: Stahl, Kunststoff
Hersteller-ID: H-10180 (Seite 344)

770257H52* + Stellart + Schließfächer
+ Stahlfarbe

ab 612,61 / **729,- €**

Bitte Stellart, Schließfächer und Stahlfarbe angeben!

Stahl- & Schließfachschränke

Schließfachschränk „MIDI“: ideal für die Grundschule – Höhe mit Sockel/Stellfuß: 163 cm, Höhe bodenstehend: 153 cm

Schließfachschränk „MAXI“: ideal für weiterführende Schulen und für Erwachsene – Höhe mit Sockel/Stellfuß: 195 cm, Höhe bodenstehend: 185 cm

Bitte wählen Sie aus:

Variante: Ausführung

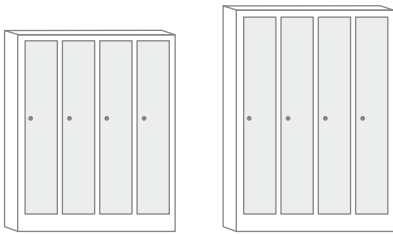

MIDI
Höhe ohne Sockel: 153 cm
Höhe mit Sockel/
Stellfuß: 163 cm

MAXI
Höhe ohne Sockel: 185 cm
Höhe mit Sockel/
Stellfuß: 195 cm
84,03 / 100,- € Aufpreis

Variante: Schließfächer

mit großen Türen:

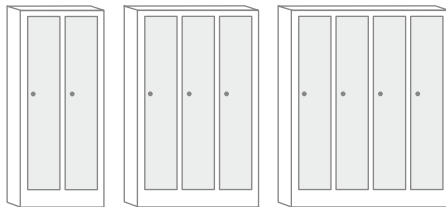

2 Fächer
Breite: 60 cm

3 Fächer
Breite: 90 cm
294,12 / 350,- € Aufpreis

4 Fächer
Breite: 120 cm
630,25 / 750,- € Aufpreis

mit kleinen Türen:

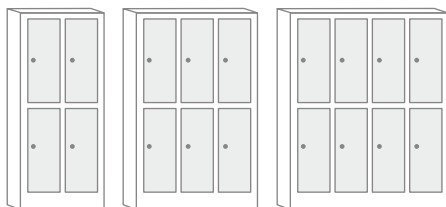

4 Fächer
Breite: 60 cm

6 Fächer
Breite: 90 cm
420,17 / 500,- € Aufpreis

8 Fächer
Breite: 120 cm
924,37 / 1100,- € Aufpreis

Variante: Stellart



Bodenstehend

Stellfuß (10 cm)
126,05 / 150,- € Aufpreis

Sockel (10 cm)
168,07 / 200,- € Aufpreis

Variante: Stahlfarbe

Türfarbe wählbar. Korpus immer in der Farbe Lichtgrau



Abb.: 4 große Türen, Bodenstehend, Stahlfarbe Lichtgrau

Passendes Schrägdach für Schließfachschränk „MIDI“ & „MAXI“ auf Anfrage

Abb.: 6 kleine Türen, Stellfuß, Stahlfarbe Resedagrün

01 | Schließfachschränk „MIDI/MAXI“, mit großen Türen

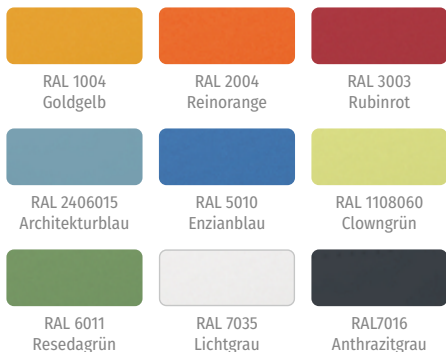
Der Schließfachschränk mit hohen Türen sorgt garantiert für Ordnung. Für jedes Kind gibt es im eigenen Spind ausreichend Platz, um Taschen, Jacken, Materialien etc. aufzubewahren. Mit ausgeklügeltem Belüftungskonzept. Ohne Vorhängeschloss
Tiefe: 50 cm
Material: Stahl, Kunststoff
Hersteller-ID: H-10180 (Seite 344)

770259H52* + Ausführung + Stellart + Schließfächer + Stahlfarbe ab 856,30 / **1.019,- €**

Bitte Ausführung, Stellart, Schließfächer und Stahlfarbe angeben!

02 | Schließfachschränk „MIDI/MAXI“, mit kleinen Türen

Der Schließfachschränk mit übereinanderliegenden Fächern ist ein Stauraumwunder. Jedes Kind kann im eigenen Fach Taschen, Jacken, Schulutensilien und vieles mehr aufbewahren. Das durchdachte Belüftungskonzept sorgt stets für Frischluft.
Tiefe: 50 cm
Material: Stahl, Kunststoff
Hersteller-ID: H-10180 (Seite 344)

770260H52* + Ausführung + Stellart + Schließfächer + Stahlfarbe ab 1.100,- / **1.309,- €**

Bitte Ausführung, Stellart, Schließfächer und Stahlfarbe angeben!

Stahl- & Schließfachschränke



1



Stabilität & Sicherheit:
Stahldicke der Türen
1,5 mm



Ein stabiler Riegel hält das
Fach gut verschlossen.

01 | Schüler-Schließfachschrank mit 9 Fächern

Diese Schließfächer nehmen auch große Schulranzen und Taschen auf. Ob während der Pause oder des Sportunterrichts – alles ist sicher verschlossen! Die Schließfächer sind alle mit **besonders verstärkten Türen** und Sicherheitsschlössern ausgestattet. **1,5 mm dickes Stahlblech** macht den Schließfachschrank besonders robust. Sollte ein Schlüssel verloren gehen, können Sie diesen unter Nennung der außen am Schloss eingepprägten Nummer nachbestellen.

H x B x T: 150 x 107,5 x 50 cm

H x B x T Fächer: 44,5 x 35 x 47 cm

Farbe Korpus: Lichtgrau, Türen: wählbar

Hersteller-ID: H-10632 (Seite 344)

79125H52* + Türfarbe

ab 869,75 / **1.035,- €**

Bitte Türfarbe angeben.

Gleich mitbestellen:

Ersatz-Schloss mit 2 Schlüsseln

Hersteller-ID: H-10632 (Seite 344)

79126H52*

16,76 / **19,95 €**

Ersatz-Schlüssel für ein bestimmtes Schloss

Hersteller-ID: H-10632 (Seite 344)

79127H52* + Nr. des Schlosses

15,08 / **17,95 €**

Bitte wählen Sie aus:



Grün



Rot



Blau



Lichtgrau

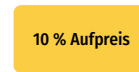

10 % Aufpreis

Zinkgelb

Farbabweichungen druckbedingt möglich.

2

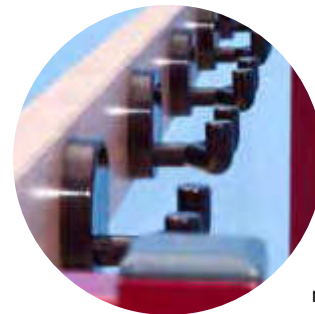

nach hinten gerichtete
Sicherheitshaken

02 | Sitz- und Garderobenbank

Mit nach hinten gerichteten Sicherheitshaken. Schuhrost mit Abstand zum Boden für angenehme Bodenreinigung. Gestell aus äußerst stabilem Stahlrohr, Sitzfläche und Rückenlehne aus massivem Buchenholz, 20 mm stark. Sitztiefe: 33,5 cm. Höhe: 149 cm

Wird aufgebaut geliefert.

Alle Hersteller-ID: H-10814 (Seite 344)

Inklusive 7 Doppel-Haken, Breite: 150 cm

73274H52* + Stahlfarbe

ab 352,10 / **419,- €**

Inklusive 10 Doppel-Haken, Breite: 200 cm

73275H52* + Stahlfarbe

ab 510,08 / **607,- €**

Bitte Stahlfarbe angeben.

Bitte wählen Sie aus:



RAL 1018
Zinkgelb



RAL 3000
Feuerrot



RAL 3004
Purpurrot



RAL 5015
Himmelblau



RAL 6010
Grasgrün



RAL 7035
Lichtgrau



RAL 9006
Weißaluminium

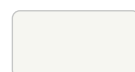

RAL 9016
Verkehrsweiß

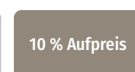

10 % Aufpreis

RAL 7006
Beige grau

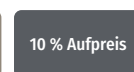

10 % Aufpreis

RAL 7016
Anthrazit

Flexeo® Papieraufbewahrung & Materialwagen

01 | Flexeo® Fahrbares Multimobil

Das fahrbare Multimobil ist die perfekte Aufbewahrungslösung für Bastelmaterial aller Art.

Details:

- 5 Rollen, 2 davon feststellbar
- unteres Fach ideal für Kanister/Flaschen bis 28,5 cm
- seitliches Fach ideal für Sammelmappen (50 x 70 cm) oder Papierrollen
- großes Ablagefach oben, 2 Fächer für Materialien
- Aufkantung um die Ablageflächen verhindert das Herunterfallen der verstauten Gegenstände
- Dekor und Höhe (72,8 cm oder 99,1 cm) wählbar
- B x T Innenmaß seitliches Fach für Sammelmappen: 33 x 56 cm
- B x T Innenmaß restliche Fächer + Ablagefach oben: 81 x 56 cm
- hergestellt aus Spanplatten mit Melaminharzbeschichtung
- 2-mm-ABS-Kante (Kante bietet Schutz vor Stößen und Feuchtigkeit)

Lieferung vollständig montiert, frei Verwendungsstelle

H x B x T: 72,8 bzw. 99,1 x 119,9 x 60 cm

Material: Holz

Hersteller-ID: H-10278 (Seite 344)

809145H52 + Dekor + Höhe

ab 374,79 / **446,- €**

Bitte Dekor und Höhe (siehe unten) angeben!



Abb.: Ahorn honig

made in Germany

Garderobe & Aufbewahrung

02 | Flexeo® Papierregal

Das Flexeo®-Papierregal hilft Ihnen, Papier und Karton in größeren Mengen übersichtlich und ordentlich aufzubewahren. Das Papier liegt sicher an seinem Platz, sodass es nicht zerknittert oder geknickt wird. In jedem Fach finden Papierbogen bis 50 x 70 cm Platz. Innenmaß pro Fach (B x T) ca. 81 x 58 cm

Details:

- Stellart wählbar (Sockel, Stellfüße oder 5 Rollen, 2 davon feststellbar)
- Höhe wählbar: 72,8 cm (6 Fachböden = 7 Fächer) oder 99,1 cm (9 Fachböden = 10 Fächer)
- melaminharzbeschichtete Spanplatte, leicht zu reinigen
- 2-mm-ABS-Kante (Schutz vor Stößen und Feuchtigkeit)
- Lieferung vollständig montiert, frei Verwendungsstelle

H x B x T: 72,8 bzw. 99,1 x 85 x 60 cm

Material: Holz

Hersteller-ID: H-10278 (Seite 344)

809146H52 + Dekor + Höhe + Stellart

ab 405,04 / **482,- €**

Bitte Dekor, Höhe und Stellart (siehe unten) angeben!



Abb.: Ahorn honig

Gleich mitbestellen:

03 | Betzold 2er-Haken

lichtgrau, H x B x T: 5 x 5,7 x 4,3 cm

Lieferung ohne Schrauben

Hersteller-ID: H-10001 (Seite 344)

97117H52* 2 Stück

3,87 / **4,60 €**



Bitte wählen Sie aus:

Variante 1: Dekor

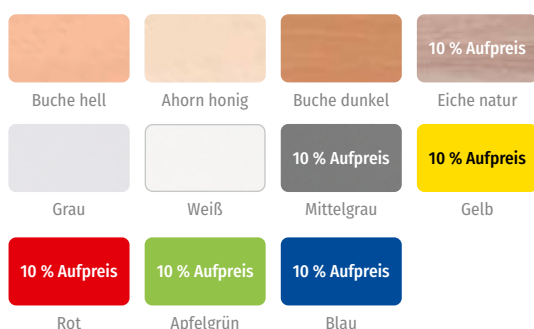

Variante 2: Höhe

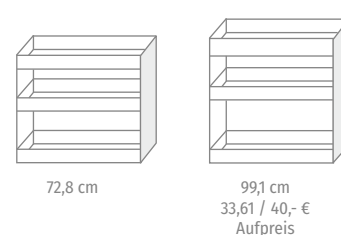

Variante 3: Stellart





Abb.: Ahorn honig

Vorteile:

- kleine Fächer auch für Tonpapier 50 x 70 cm
- große Fächer für Formate bis 104 x 70 cm, zum Beispiel Zeichenkarton 100 x 70 cm
- Kippschutz: nur eine Schublade herausziehbar
- Schubfächer immer weiß



Abb.: Buche hell



8 große Auszüge
H x B x T: 99,1 x 115 x 78 cm
Hersteller-ID: H-10278 (Seite 344)

809086H52 + Dekor ab 948,74 / **1.129,- €**
Bitte Dekor (siehe unten) angeben!



16 kleine Auszüge
H x B x T: 99,1 x 115 x 78 cm
Hersteller-ID: H-10278 (Seite 344)

809104H52 + Dekor ab 1.320,17 / **1.571,- €**
Bitte Dekor (siehe unten) angeben!



Oben 4 große Auszüge, unten 8 kleine Auszüge
H x B x T: 99,1 x 115 x 78 cm
Hersteller-ID: H-10278 (Seite 344)

809087H52 + Dekor ab 1.033,61 / **1.230,- €**
Bitte Dekor (siehe unten) angeben!

Aufkantung

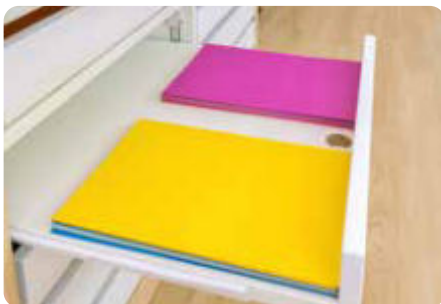

Griffloch



Auszugssperre



Bitte wählen Sie aus:



Flexeo® Papier- & Bilderschränke mit Aufsatz

Aufgebaut geliefert • Frei Verwendungsstelle • 5 Jahre Garantie

Alle Produkte auf dieser Seite:



www.flexeo.com
ID 1111260243



12 große Auszüge
H x B x T: 146,4 x 115 x 78 cm
Hersteller-ID: H-10278 (Seite 344)

809105H52 + Dekor ab 1.504,20 / **1.790,- €**
Bitte Dekor (siehe Seite 226) angeben!



oben 8 kleine Auszüge, unten 8 große Auszüge
H x B x T: 146,4 x 115 x 78 cm
Hersteller-ID: H-10278 (Seite 344)

809106H52 + Dekor ab 1.827,73 / **2.175,- €**
Bitte Dekor (siehe Seite 226) angeben!



oben 8 große Auszüge, unten 8 kleine Auszüge
H x B x T: 146,4 x 115 x 78 cm
Hersteller-ID: H-10278 (Seite 344)

809107H52 + Dekor ab 1.808,40 / **2.152,- €**
Bitte Dekor (siehe Seite 226) angeben!

Abb.: Buche hell



oben/unten je 8 kleine Auszüge
mittig 4 große Auszüge
H x B x T: 146,4 x 115 x 78 cm
Hersteller-ID: H-10278 (Seite 344)

809108H52 + Dekor ab 1.920,17 / **2.285,- €**
Bitte Dekor (siehe Seite 226) angeben!



oben 4 große Auszüge
mittig/unten je 8 kleine Auszüge
H x B x T: 146,4 x 115 x 78 cm
Hersteller-ID: H-10278 (Seite 344)

809109H52 + Dekor ab 1.900,- / **2.261,- €**
Bitte Dekor (siehe Seite 226) angeben!



24 kleine Auszüge
H x B x T: 146,4 x 115 x 78 cm
Hersteller-ID: H-10278 (Seite 344)

809110H52 + Dekor ab 2.011,76 / **2.394,- €**
Bitte Dekor (siehe Seite 226) angeben!



Aufsatz, 4 große Auszüge
H x B x T: 47,3 x 115 x 78 cm
Hersteller-ID: H-10278 (Seite 344)

809102H52 + Dekor ab 790,76 / **941,- €**
Bitte Dekor (siehe Seite 226) angeben!



Aufsatz, 8 kleine Auszüge
H x B x T: 47,3 x 115 x 78 cm
Hersteller-ID: H-10278 (Seite 344)

809103H52 + Dekor ab 913,45 / **1.087,- €**
Bitte Dekor (siehe Seite 226) angeben!

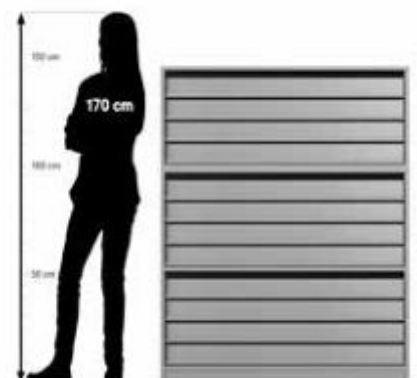

Papieraufbewahrung & Materialwagen



01 | Betzold Bildertrocknungsregal

14 Bilder passen in das praktische Regal. Die Ablageflächen für die Bilder sind aus wasserabweisendem Karton.

H x B x T: 110 x 46 x 33 cm

Zur einfachen Selbstmontage
Hersteller-ID: H-10001 (Seite 344)

50394H52*

20,97 / **24,95 €**



02 | Betzold Papier-Sortier-Ständer

Große Mengen Papier können in diesem praktischen Papierhalter in 20 Fächern ordentlich sortiert und verstaut werden. Geeignet für Papierformate bis 50 x 70 cm, für 600 Blatt Fotokarton oder 1200 Blatt Tonpapier.

Die Lieferung erfolgt ohne Papier.

H x B x T: 89 x 73 x 46 cm

Zur einfachen Selbstmontage
Hersteller-ID: H-10001 (Seite 344)

35822H52*

Stück

190,71 / **226,95 €**



03 | Universalwagen für Bastelmaterial und Bücher

Der vielseitige Rollwagen bietet flexiblen Stauraum für Bücher, Bastelmaterialien, Instrumente und mehr. Mit 4 entnehmbaren Materialkästen, 2 Ablagen und 3 großen Fächern an der Oberseite sorgt er für Ordnung und Übersichtlichkeit. Dank 2 feststellbaren Rollen kann er bequem bewegt werden.

H x B x T: 80 x 102 x 55 cm, zur einfachen Selbstmontage
Hersteller-ID: H-10347 (Seite 344)

771863H52* + Dekor

953,78 / **1.135,- €**

Bitte Dekor (siehe Seite 228) angeben!

04 | Materialwagen

Mit 2 Schubkästen, 6 offenen Frontfächern und 2 großen Fächern oben bietet dieser Wagen reichlich Stauraum für Bastel- oder Lernmaterialien und mehr. Auf der Rückseite befinden sich 4 Fächer: 2 durchgängige Fächer, die von vorne und hinten zugänglich sind, sowie 2 Fächer oben, die für Ordnung sorgen.

H x B x T: 80 x 80 x 62 cm, zur einfachen Selbstmontage
Hersteller-ID: H-10347 (Seite 344)

771864H52* + Dekor

747,06 / **889,- €**

Bitte Dekor (siehe Seite 228) angeben!



Papier &
Bastelmaterial
auf Anfrage

Bitte wählen Sie aus:

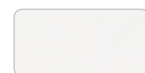

Weiß



Buche sand

NEU
IM KATALOG



Garderobe & Aufbewahrung

01 | Papierwagen

Der Papierwagen mit 4 Rollen bietet eine flexible Möglichkeit der Papieraufbewahrung. 2 Rollen sind arretierbar, sodass ein fester Stand gewährleistet werden kann. Mit seinen 8 Fächern für Papierbögen in der Größe bis zu DIN A2 bietet er ausreichend Platz für viele kreative Gestaltungsmöglichkeiten. Das in den Fächern liegende Papier ist mit einem Blick ersichtlich und kann einfach mit einem Griff herausgenommen werden. So können sich die Kinder einfach das Papier nehmen, was sie gerade benötigen.

H x B x T: 65 x 75 x 60 cm, Material: Holz, Kunststoff
Hersteller-ID: H-10347 (Seite 344)

771862H52* + Dekor
Bitte Dekor (siehe Seite 228) angeben!

705,04 / **839,- €**

02 | Großer Papierschrank

Der Papierschrank bietet mit 24 Fächern eine optimale Lösung zur Aufbewahrung von Papier im Format 50 x 70 cm. Mit seiner geschlossenen Bauweise und dem festen Ablagensystem sorgt er dafür, dass Papier sauber und geordnet bleibt. Besonders in kreativen Arbeitsbereichen ist der Schrank unverzichtbar.

H x B x T: 160 x 62 x 68 cm
Material: Holz, Metall
Hersteller-ID: H-10347 (Seite 344)

771861H52* + Dekor
Bitte Dekor (siehe Seite 228) angeben!

1.426,05 / **1.697,- €**

03 | Papierschrank „Papersafe“

Verhindern Sie ein Ausbleichen Ihrer Bastelpapiere durch Lichteinwirkung. Gerade beim Einkauf größerer Mengen, die etwas länger liegen, ist dies wichtig. Mit dem Papersafe bringen Sie **Ordnung und Übersicht** in Ihre Papiervorräte. Dank der Auszüge nutzen Sie die Fläche bis in den letzten Winkel. Schützt Ihre Papiervorräte optimal. Kein Knicken oder Knittern mehr, kein Ausbleichen im Sonnenlicht!

Alle Hersteller-ID: H-10171 (Seite 344)

Papersafe Modell A

mit 10 Auszügen für Formate bis 125 x 90 cm
H x B x T gesamt: 90 x 136 x 100 cm

75546H52* + Dekor ab 1.290,76 / **1.536,- €**

Papersafe Modell B

mit 10 Auszügen für Formate bis 100 x 70 cm
H x B x T gesamt: 90 x 111 x 81 cm

75547H52* + Dekor ab 923,53 / **1.099,- €**

Bitte Dekor (siehe Seite 229) angeben!



Abb.: Buche hell

Bitte wählen Sie aus:



Ahorn honig

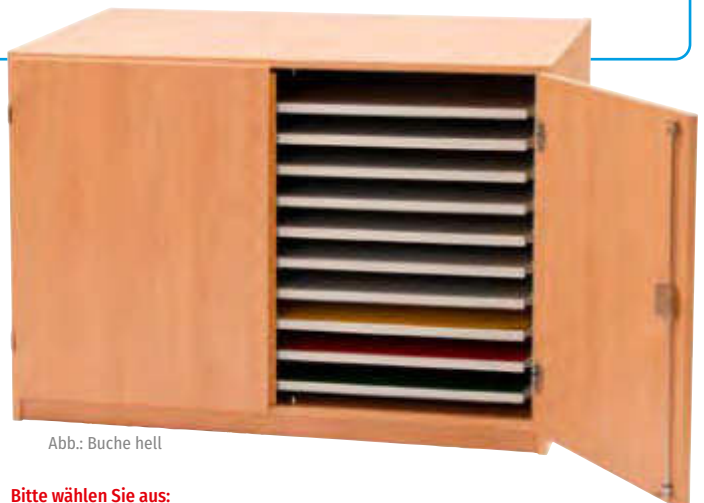
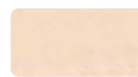
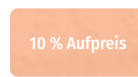

10 % Aufpreis

Buche hell

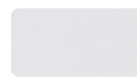

Grau

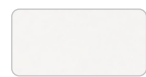

Weiß

Papieraufbewahrung & Materialwagen



mit Ablageplatte

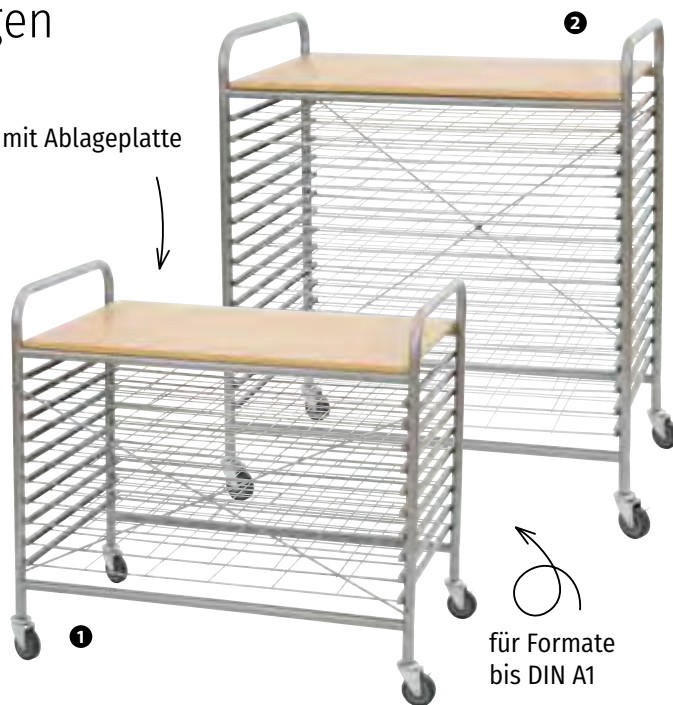

für Formate bis DIN A1

Betzold Bildertrocknungswagen

Der Trocknungswagen lässt sich ganz einfach zu seinem Einsatzort schieben und bietet jede Menge Platz für Ihre Kunstwerke (zum Beispiel für bis zu 200 DIN-A4-Bilder bei Variante mit 25 Gittern). Die Trocknungsgitter sind dank Führungslaufschiene leicht herausziehbar und ermöglichen ein bequemes Be- und Entladen.

Material: galvanisch verzinktes Stahlrohr/-gitter, Ablageplatte aus Holzdekor, 4 Laufrollen, 2 Feststellbremsen, Lieferung zerlegt, Montageanleitung liegt bei. Alle Hersteller-ID: H-10001 (Seite 344)

- 1 Trocknungswagen mit 10 Gittern**, H x B x T: 88 x 94 x 60 cm
756508H52* Stück 276,47 / **329,- €**
- 2 Trocknungswagen mit 15 Gittern**, H x B x T: 114 x 94 x 60 cm
756507H52* Stück 315,13 / **375,- €**
- 3 Trocknungswagen mit 25 Gittern**, H x B x T: 153 x 94 x 60 cm
57222H52* Stück 383,19 / **456,- €**

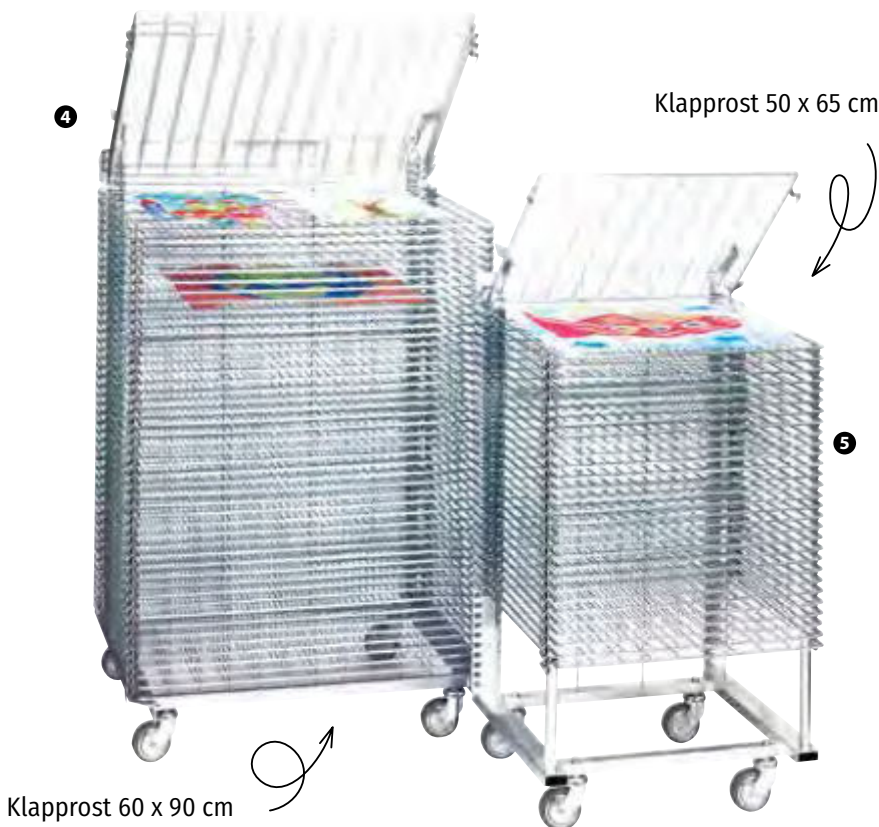

Klapprost 50 x 65 cm

Klapprost 60 x 90 cm

Stapelrockner galvanisch verzinkt, mit Gittern

Die Stapelrockner besitzen für alle Roste große Öffnungswinkel, die ein bequemes Einlegen ermöglichen. Die maximale Arbeitshöhe liegt mit nur 140 cm im idealen Bereich und ermöglicht deshalb auch Kindern ein leichtes Einlegen. Jeder Stapelrockner ist mit 4 stabilen Lenkrollen (nicht feststellbar) ausgestattet. Alle Hersteller-ID: H-10192 (Seite 344)

- 4 Stapelrockner I:**
Mit 50 Klapprosten, 60 x 90 cm
H x B x T: 160 x 100 x 70 cm
9397H52* Formate bis DIN A1 1.713,45 / **2.039,- €**
- Stapelrockner I alternativ:**
Mit 30 Klapprosten, 60 x 90 cm
H x B x T: 135 x 100 x 70 cm
9399H52* Formate bis DIN A1 1.377,31 / **1.639,- €**
- 5 Stapelrockner II:**
Mit 50 Klapprosten, 50 x 65 cm
H x B x T: 160 x 72 x 60 cm
9720H52* Formate bis DIN A2 1.427,73 / **1.699,- €**
- Stapelrockner II alternativ:**
Mit 30 Klapprosten, 50 x 65 cm
H x B x T: 135 x 72 x 60 cm
9719H52* Formate bis DIN A2 1.074,79 / **1.279,- €**

Papieraufbewahrung & Materialwagen

01 | Betzold Trocknungsgestell zur Wandmontage

Das 2-teilige Gestell aus lackiertem Metall bietet Platz für 16 Bilder im Format DIN A2 oder für 32 Bilder im Format DIN A3. Die ausgeklappte Gestelltiefe liegt bei ca. 48 cm.

Das Trocknungsgestell kann je nach Wunsch in beliebiger kindgerechter Höhe nebeneinander oder übereinander an die Wand angebracht und nach Gebrauch platzsparend nach oben zusammengeklappt werden.

Gesamtmaß übereinander B x H: 68 x 120 cm

Gesamtmaß nebeneinander B x H: 136 x 60 cm

einzelner Klapprost B x H: 46 x 59 cm

Montagematerial für die Wandbefestigung ist im Lieferumfang enthalten.

Hersteller-ID: H-10001 (Seite 344)

12473H52* Stück 115,08 / **136,95 €**

platzsparend
zusammenklappbar

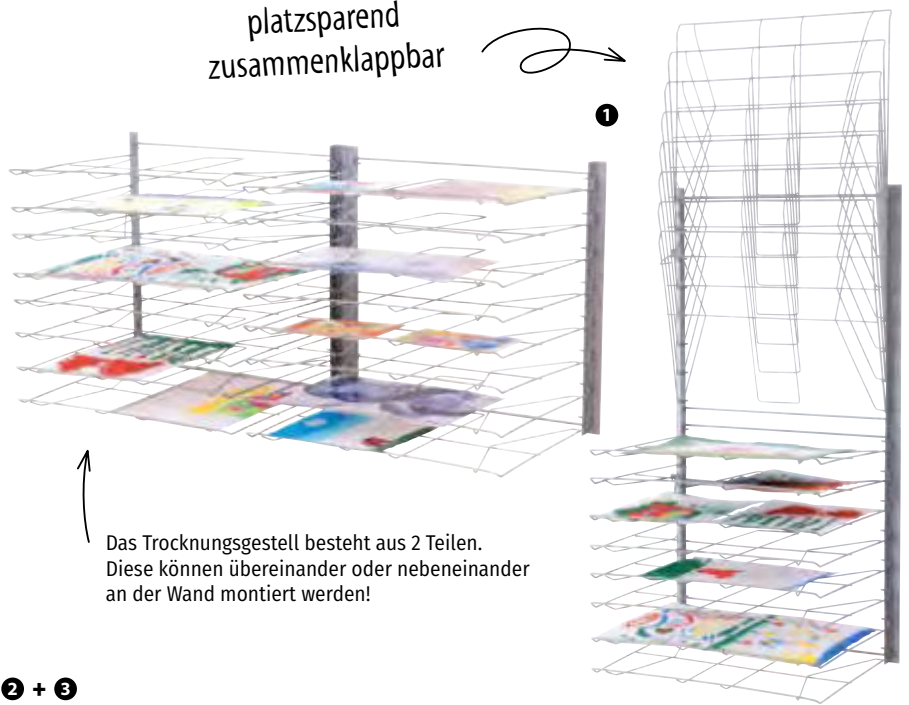

Das Trocknungsgestell besteht aus 2 Teilen. Diese können übereinander oder nebeneinander an der Wand montiert werden!



2 + 3

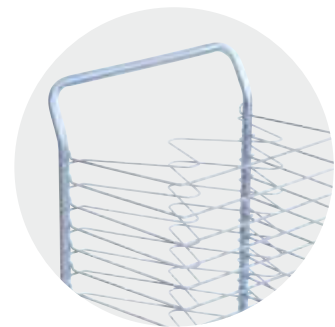

4

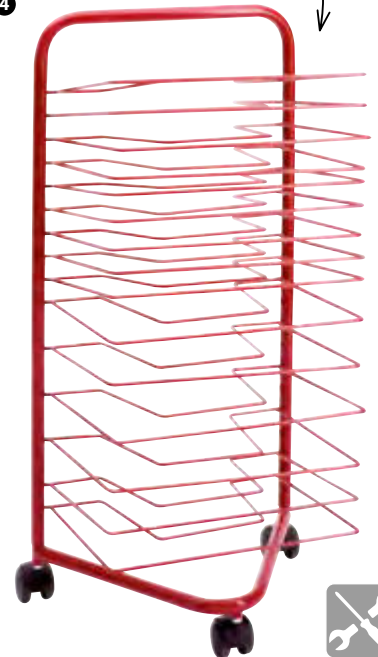

Betzold Trocknungswagen

Die Betzold-Trocknungswagen aus rostfreiem Metall bieten Platz für bis zu 25 Schubgitter. Die Schubführungen befinden sich in einer Buchedekor-Platte. Zwei der vier Lenkrollen sind feststellbar.

Zur einfachen Selbstmontage

Alle Hersteller-ID: H-10001 (Seite 344)

02 | Betzold Trocknungswagen DIN A3

H x B x T Wagen: 85 x 48 x 46 cm

H x B Schubgitter: 40 x 49 cm

mit 15 Schubgittern, für bis zu 15 DIN-A3 oder 30 DIN-A4-Bilder

89980H52* Rot

12477H52* Silber je 196,64 / **234,- €**

mit 25 Schubgittern, für bis zu 25 DIN-A3 oder 50 DIN-A4-Bilder

89981H52* Rot

12478H52* Silber je 250,42 / **298,- €**

Zusätzliches Schubgitter DIN-A3 (40 x 49 cm)

89997H52* 8,39 / **9,99 €**

03 | Betzold Trocknungswagen DIN A2

H x B x T Wagen: 86 x 52 x 46 cm

H x B Schubgitter: 61 x 44 cm

mit 15 Schubgittern, für bis zu 15 DIN-A2-, 30 DIN-A3- oder 60 DIN-A4-Bilder

89982H52* Rot

12476H52* Silber je 217,65 / **259,- €**

mit 25 Schubgittern, für bis zu 25 DIN-A2-, 50 DIN-A3- oder 100 DIN-A4-Bilder

89983H52* Rot

12475H52* Silber je 274,79 / **327,- €**

Zusätzliches Schubgitter DIN-A2 (61 x 44 cm)

7178H52* 11,68 / **13,90 €**

04 | Betzold Trocknungswagen

Dieser Trocknungswagen bietet Platz für 17 Bilder bis DIN A3. Der Wagen auf 3 Rollen, 2 davon feststellbar, ist aus lackiertem Metall.

H x B x T Wagen: 85 x 40 x 29 cm

Zur einfachen Selbstmontage

Alle Hersteller-ID: H-10001 (Seite 344)

81645H52* Rot

12474H52* Silber je 94,92 / **112,95 €**

Büro & Sekretariat

- Flexeo®-Office-Büromöbel
- Bürotische
- Bürostühle
- Schneiden & Laminieren



Flexeo® Office-Regale und -Schränke

Tiefe: 40 cm

Aufgebaut geliefert • Frei Verwendungsstelle • 5 Jahre Garantie

Alle Produkte auf dieser Seite:



www.flexeo.com
ID 1111256243



Abb.: Dekor Korpus Mittelgrau,
Dekor Front Ahorn honig

Mehr
Auswahl auf
Anfrage

Abb.: Dekor Korpus Ahorn honig

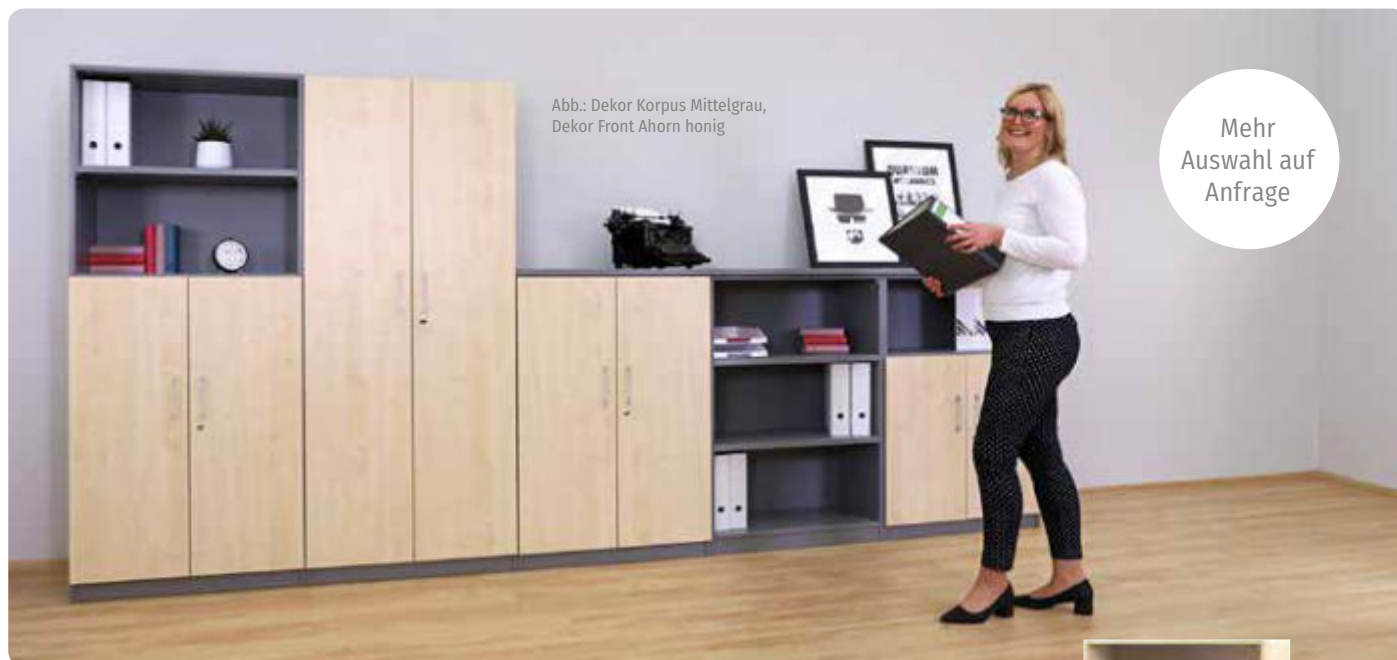

2 Ordnerhöhen

2 offene Fächer
H x B x T: 80,1 x 80 x 40 cm
Hersteller-ID: H-10278 (Seite 344)

800035H52* + Dekor Korpus ab 243,70 / **290,- €**
Bitte Dekor Korpus (siehe Seite 233) angeben!



3 Ordnerhöhen

3 offene Fächer
H x B x T: 115,3 x 80 x 40 cm
Hersteller-ID: H-10278 (Seite 344)

800036H52* + Dekor Korpus ab 276,47 / **329,- €**
Bitte Dekor Korpus (siehe Seite 233) angeben!

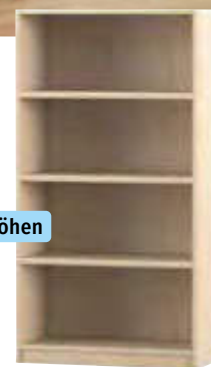

4 Ordnerhöhen

4 offene Fächer
H x B x T: 150,5 x 80 x 40 cm
Hersteller-ID: H-10278 (Seite 344)

800037H52* + Dekor Korpus ab 326,89 / **389,- €**
Bitte Dekor Korpus (siehe Seite 233) angeben!



5 Ordnerhöhen

5 offene Fächer
H x B x T: 190 x 80 x 40 cm
Hersteller-ID: H-10278 (Seite 344)

800038H52* + Dekor Korpus ab 433,61 / **516,- €**
Bitte Dekor Korpus (siehe Seite 233) angeben!



6 Ordnerhöhen

6 offene Fächer
H x B x T: 226,5 x 80 x 40 cm
Hersteller-ID: H-10278 (Seite 344)

800039H52* + Dekor Korpus ab 486,55 / **579,- €**
Bitte Dekor Korpus (siehe Seite 233) angeben!

Dieses Regal ist wie gemacht für Ihre Einrichtung! Die Farbe wählen Sie aus 6 tollen Dekoren einfach selbst. Hergestellt wird das Regal in der deutschen Möbelproduktion von Betzold aus hochwertiger melaminharzbeschichteter Spanplatte (19 mm). Das Material in bewährter Betzold-Premium-Qualität ist stoß-, abrieb- und kratzfest. Ihr neues Flexeo®-Regal schafft viel Stauraum und kann dank 8 mm starker Sichrückwand auch als Raumtrenner genutzt werden.

Bitte wählen Sie aus:



Buche hell



Buche dunkel



Ahorn honig

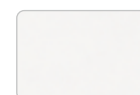

Weiß

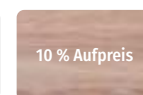

10 % Aufpreis
Eiche natur

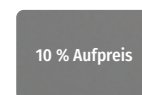

10 % Aufpreis
Mittelgrau

Versandkosten: 5,80 / **6,90 €** – Versandkosten Flexeo®-Möbel: 30,- / **35,70 €** pro Möbelstück

Herstellerangaben Seite 344

Flexeo® Office-Regale und -Schränke

Korpus-Tiefe: 40 cm / Tiefe mit Drehtüren & Schubladen: 42 cm

Aufgebaut geliefert • Frei Verwendungsstelle • 5 Jahre Garantie

Alle Produkte auf dieser Seite:



2 Ordnerhöhen

2 geschlossene Fächer
H x B x T: 80,1 x 80 x 42 cm
Hersteller-ID: H-10278 (Seite 344)

802057H52* + Dekor Korpus
+ Dekor Front + Schließbart ab 452,10 / **538,- €**

Bitte Dekor Korpus, Dekor Front und Schließbart (siehe Seite 234) angeben!



2 geschlossene Fächer, Schiebetüren
H x B x T: 80,1 x 80 x 40 cm
Hersteller-ID: H-10278 (Seite 344)

813035H52* + Dekor Korpus
+ Dekor Front + Schließbart ab 427,73 / **509,- €**

Bitte Dekor Korpus, Dekor Front und Schließbart (siehe Seite 237) angeben!



3 Ordnerhöhen

3 geschlossene Fächer
H x B x T: 115,3 x 80 x 42 cm
Hersteller-ID: H-10278 (Seite 344)

802058H52* + Dekor Korpus
+ Dekor Front + Schließbart ab 506,72 / **603,- €**

Bitte Dekor Korpus, Dekor Front und Schließbart (siehe Seite 234) angeben!



3 Ordnerhöhen

1 offenes Fach, 2 geschlossene Fächer
H x B x T: 115,3 x 80 x 42 cm
Hersteller-ID: H-10278 (Seite 344)

802059H52* + Dekor Korpus
+ Dekor Front + Schließbart ab 496,64 / **591,- €**

Bitte Dekor Korpus, Dekor Front und Schließbart (siehe Seite 234) angeben!



3 geschlossene Fächer, Schiebetüren
H x B x T: 115,3 x 80 x 40 cm
Hersteller-ID: H-10278 (Seite 344)

813036H52* + Dekor Korpus
+ Dekor Front + Schließbart ab 469,75 / **559,- €**

Bitte Dekor Korpus, Dekor Front und Schließbart (siehe Seite 237) angeben!



4 Ordnerhöhen

Abb.: Dekor Korpus
und Dekor Front
Buche dunkel

2 offene Fächer, 2 geschlossene Fächer
H x B x T: 150,5 x 80 x 42 cm
Hersteller-ID: H-10278 (Seite 344)

802061H52* + Dekor Korpus
+ Dekor Front + Schließbart ab 535,29 / **637,- €**

Bitte Dekor Korpus, Dekor Front und Schließbart (siehe Seite 234) angeben!



4 Ordnerhöhen

1 offenes Fach, 3 geschlossene Fächer
H x B x T: 150,5 x 80 x 42 cm
Hersteller-ID: H-10278 (Seite 344)

802062H52* + Dekor Korpus
+ Dekor Front + Schließbart ab 544,54 / **648,- €**

Bitte Dekor Korpus, Dekor Front und Schließbart (siehe Seite 234) angeben!



4 geschlossene Fächer, Schiebetüren
H x B x T: 150,5 x 80 x 40 cm
Hersteller-ID: H-10278 (Seite 344)

813040H52* + Dekor Korpus
+ Dekor Front + Schließbart ab 520,17 / **619,- €**

Bitte Dekor Korpus, Dekor Front und Schließbart (siehe Seite 237) angeben!



4 Ordnerhöhen

4 geschlossene Fächer
H x B x T: 150,5 x 80 x 42 cm
Hersteller-ID: H-10278 (Seite 344)

802060H52* + Dekor Korpus
+ Dekor Front + Schließbart ab 553,78 / **659,- €**

Bitte Dekor Korpus, Dekor Front und Schließbart (siehe Seite 234) angeben!

Bitte wählen Sie aus:

Variante: Dekor Korpus



Variante: Dekor Front



Variante: Schließbart

Für Drehtüren-Schränke



Schließbart für Schiebetüren-Schränke siehe Seite 237.

* Ordnerhöhen 4/5/6: bei allen Schränken mit durchgehenden Drehtüren oder Schiebetüren: 20,16 / 24,- € Aufpreis, Ordnerhöhe 6: Schrankkombinationen Drehtüren oben und Drehtüren/kleine Schubladen/große Schubladen unten: 20,16 / 24,- € Aufpreis

Flexeo® Office-Regale und -Schränke

Korpus-Tiefe: 40 cm / Tiefe mit Drehtüren & Schubladen: 42 cm

Aufgebaut geliefert • Frei Verwendungsstelle • 5 Jahre Garantie

Alle Produkte auf dieser Seite:



5 Ordnerhöhen

5 geschlossene Fächer
H x B x T: 190 x 80 x 42 cm
Hersteller-ID: H-10278 (Seite 344)

802073H52* + Dekor Korpus
+ Dekor Front + Schließbart ab 608,40 / **724,- €**

Bitte Dekor Korpus, Dekor Front und Schließbart (siehe Seite 234) angeben!



5 Ordnerhöhen

2 offene Fächer, 3 geschlossene Fächer
H x B x T: 190 x 80 x 42 cm
Hersteller-ID: H-10278 (Seite 344)

802064H52* + Dekor Korpus
+ Dekor Front + Schließbart ab 598,32 / **712,- €**

Bitte Dekor Korpus, Dekor Front und Schließbart (siehe Seite 234) angeben!



5 geschlossene Fächer, Schiebetüren
H x B x T: 190 x 80 x 40 cm
Hersteller-ID: H-10278 (Seite 344)

813041H52* + Dekor Korpus
+ Dekor Front + Schließbart ab 570,59 / **679,- €**

Bitte Dekor Korpus, Dekor Front und Schließbart (siehe Seite 237) angeben!

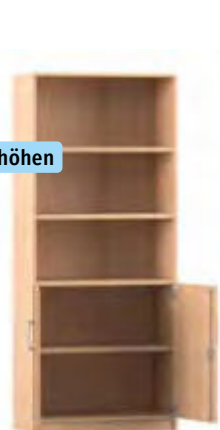

5 Ordnerhöhen

3 offene Fächer, 2 geschlossene Fächer
H x B x T: 190 x 80 x 42 cm
Hersteller-ID: H-10278 (Seite 344)

802065H52* + Dekor Korpus
+ Dekor Front + Schließbart ab 588,24 / **700,- €**

Bitte Dekor Korpus, Dekor Front und Schließbart (siehe Seite 234) angeben!



Abb.: Dekor Korpus
und Dekor Front
Buche dunkel

6 geschlossene Fächer
H x B x T: 226,5 x 80 x 42 cm
Hersteller-ID: H-10278 (Seite 344)

802074H52* + Dekor Korpus
+ Dekor Front + Schließbart ab 655,46 / **780,- €**

Bitte Dekor Korpus, Dekor Front und Schließbart (siehe Seite 234) angeben!



6 Ordnerhöhen

4 offene Fächer, 2 geschlossene Fächer
H x B x T: 226,5 x 80 x 42 cm
Hersteller-ID: H-10278 (Seite 344)

802069H52* + Dekor Korpus
+ Dekor Front + Schließbart ab 636,97 / **758,- €**

Bitte Dekor Korpus, Dekor Front und Schließbart (siehe Seite 234) angeben!



6 Ordnerhöhen

2 offene Fächer, 4 geschlossene Fächer
H x B x T: 226,5 x 80 x 42 cm
Hersteller-ID: H-10278 (Seite 344)

802068H52* + Dekor Korpus
+ Dekor Front + Schließbart ab 655,46 / **780,- €**

Bitte Dekor Korpus, Dekor Front und Schließbart (siehe Seite 234) angeben!



6 Ordnerhöhen

3 offene Fächer, 3 geschlossene Fächer
H x B x T: 226,5 x 80 x 42 cm
Hersteller-ID: H-10278 (Seite 344)

802067H52* + Dekor Korpus
+ Dekor Front + Schließbart ab 646,22 / **769,- €**

Bitte Dekor Korpus, Dekor Front und Schließbart (siehe Seite 234) angeben!



6 geschlossene Fächer, Schiebetüren
H x B x T: 226,5 x 80 x 40 cm
Hersteller-ID: H-10278 (Seite 344)

813044H52* + Dekor Korpus
+ Dekor Front + Schließbart ab 604,20 / **719,- €**

Bitte Dekor Korpus, Dekor Front und Schließbart (siehe Seite 237) angeben!

Flexeo® Office-Regale und -Schränke

Korpus-Tiefe: 40 cm / Tiefe mit Drehtüren & Schubläden: 42 cm

Aufgebaut geliefert • Frei Verwendungsstelle • 5 Jahre Garantie

Alle Produkte auf dieser Seite:

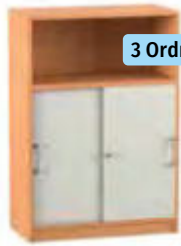

3 Ordnerhöhen

1 offenes Fach, 2 geschlossene Fächer, Schiebetüren

H x B x T: 115,3 x 80 x 40 cm
Hersteller-ID: H-10278 (Seite 344)

813037H52* + Dekor Korpus
+ Dekor Front + Schließbart ab 496,64 / **591,- €**

Bitte Dekor Korpus, Dekor Front und Schließbart (siehe Seite 237) angeben!



4 Ordnerhöhen

Abb.: Dekor Korpus Buche dunkel, Dekor Front Weiß

1 offenes Fach, 3 geschlossene Fächer, Schiebetüren

H x B x T: 150,5 x 80 x 40 cm
Hersteller-ID: H-10278 (Seite 344)

813038H52* + Dekor Korpus
+ Dekor Front + Schließbart ab 544,54 / **648,- €**

Bitte Dekor Korpus, Dekor Front und Schließbart (siehe Seite 237) angeben!



2 offene Fächer, 2 geschlossene Fächer, Schiebetüren

H x B x T: 150,5 x 80 x 40 cm
Hersteller-ID: H-10278 (Seite 344)

813039H52* + Dekor Korpus
+ Dekor Front + Schließbart ab 535,29 / **637,- €**

Bitte Dekor Korpus, Dekor Front und Schließbart (siehe Seite 237) angeben!



Mehr Auswahl auf Anfrage



5 Ordnerhöhen

3 offene Fächer, 2 geschlossene Fächer, Schiebetüren

H x B x T: 190 x 80 x 40 cm
Hersteller-ID: H-10278 (Seite 344)

813042H52* + Dekor Korpus
+ Dekor Front + Schließbart ab 588,24 / **700,- €**

Bitte Dekor Korpus, Dekor Front und Schließbart (siehe Seite 237) angeben!



2 offene Fächer, 3 geschlossene Fächer, Schiebetüren

H x B x T: 190 x 80 x 40 cm
Hersteller-ID: H-10278 (Seite 344)

813043H52* + Dekor Korpus
+ Dekor Front + Schließbart ab 598,32 / **712,- €**

Bitte Dekor Korpus, Dekor Front und Schließbart (siehe Seite 237) angeben!



6 Ordnerhöhen

3 offene Fächer, 3 geschlossene Fächer, Schiebetüren

H x B x T: 226,5 x 80 x 40 cm
Hersteller-ID: H-10278 (Seite 344)

813045H52* + Dekor Korpus
+ Dekor Front + Schließbart ab 646,22 / **769,- €**

Bitte Dekor Korpus, Dekor Front und Schließbart (siehe Seite 237) angeben!



4 offene Fächer, 2 geschlossene Fächer, Schiebetüren

H x B x T: 226,5 x 80 x 40 cm
Hersteller-ID: H-10278 (Seite 344)

813047H52* + Dekor Korpus
+ Dekor Front + Schließbart ab 636,97 / **758,- €**

Bitte Dekor Korpus, Dekor Front und Schließbart (siehe Seite 237) angeben!



6 Ordnerhöhen

2 offene Fächer, 4 geschlossene Fächer, unten Schiebetüren, oben Drehtüren

H x B x T: 226,5 x 80 x 42 cm
Hersteller-ID: H-10278 (Seite 344)

813046H52* + Dekor Korpus
+ Dekor Front + Schließbart ab 655,46 / **780,- €**

Bitte Dekor Korpus, Dekor Front und Schließbart (siehe Seite 234) angeben!

Flexeo® Office-Regale und -Schränke

Korpus-Tiefe: 40 cm

Aufgebaut geliefert • Frei Verwendungsstelle • 5 Jahre Garantie

Alle Produkte auf dieser Seite:



2 Ordnerhöhen



Abb.: Dekor Korpus
Buche dunkel

2 geschlossene Fächer, Rollläden
H x B x T: 80 x 80 x 40 cm
Hersteller-ID: H-10278 (Seite 344)

814030H52* + Dekor Korpus
+ Schließbart ab 668,91 / **796,- €**

Bitte Dekor Korpus und Schließbart (siehe Seite 237)
angeben!

3 Ordnerhöhen



3 geschlossene Fächer, Rollläden
H x B x T: 115,3 x 80 x 40 cm
Hersteller-ID: H-10278 (Seite 344)

814031H52* + Dekor Korpus
+ Schließbart ab 770,59 / **917,- €**

Bitte Dekor Korpus und Schließbart (siehe Seite 237)
angeben!



1 offenes Fach, 2 geschlossene Fächer, Rollläden
H x B x T: 115,3 x 80 x 40 cm
Hersteller-ID: H-10278 (Seite 344)

814032H52* + Dekor Korpus
+ Schließbart ab 710,08 / **845,- €**

Bitte Dekor Korpus und Schließbart (siehe Seite 237)
angeben!

4 Ordnerhöhen



1 offenes Fach, 3 geschlossene Fächer, Rollläden
H x B x T: 150,5 x 80 x 40 cm
Hersteller-ID: H-10278 (Seite 344)

814033H52* + Dekor Korpus
+ Schließbart ab 811,76 / **966,- €**

Bitte Dekor Korpus und Schließbart (siehe Seite 237)
angeben!



2 offene Fächer, 2 geschlossene Fächer, Rollläden
H x B x T: 150,5 x 80 x 40 cm
Hersteller-ID: H-10278 (Seite 344)

814034H52* + Dekor Korpus
+ Schließbart ab 747,90 / **890,- €**

Bitte Dekor Korpus und Schließbart (siehe Seite 237)
angeben!

5 Ordnerhöhen



2 offene Fächer, 3 geschlossene Fächer, Rollläden
H x B x T: 190 x 80 x 40 cm
Hersteller-ID: H-10278 (Seite 344)

814035H52* + Dekor Korpus
+ Schließbart ab 849,58 / **1.011,- €**

Bitte Dekor Korpus und Schließbart (siehe Seite 237)
angeben!

5 Ordnerhöhen



3 offene Fächer, 2 geschlossene Fächer, Rollläden
H x B x T: 190 x 80 x 40 cm
Hersteller-ID: H-10278 (Seite 344)

814036H52* + Dekor Korpus
+ Schließbart ab 791,60 / **942,- €**

Bitte Dekor Korpus und Schließbart (siehe Seite 237)
angeben!

Bitte wählen Sie aus:

Variante: Dekor Korpus



Buche hell



Buche dunkel

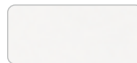

Weiß



Ahorn honig

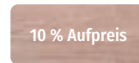

10 % Aufpreis
Eiche natur

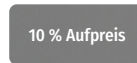

10 % Aufpreis
Mittelgrau

Variante: Dekor Front



Buche hell



Buche dunkel

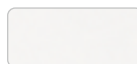

Weiß

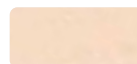

Ahorn honig



Eiche natur
10,08 / 12,- €
Aufpreis*



Mittelgrau
10,08 / 12,- €
Aufpreis*

* Ordnerhöhen 4/5/6: bei allen Schränken mit durchgehenden Drehtüren oder Schiebetüren: 20,16 / 24,- € Aufpreis, Ordnerhöhe 6: Schrankkombinationen Drehtüren oben und Drehtüren/kleine Schubladen/große Schubladen unten: 20,16 / 24,- € Aufpreis

Variante: Schließbart

Für Drehtüren-Schränke:



Schloss



Dreholive
7,52 / 8,95 €
Aufpreis



Schloss &
Bogengriff
15,97 / 19,- €
Aufpreis



Schloss &
Bügelgriff eckig
15,97 / 19,- €
Aufpreis

Für Schubladen-, Rollläden-, Schiebetüren-Schränke & Rollcontainer:



Schloss &
Bogengriff



Schloss & Bügelgriff
eckig
7,52 / 8,95 €
Aufpreis

Flexeo® Office-Regale und -Schränke

Korpus-Tiefe: 40 cm / mit Drehtüren & Schubladen Tiefe: 42 cm

Aufgebaut geliefert • Frei Verwendungsstelle • 5 Jahre Garantie

Alle Produkte auf dieser Seite:



Mehr Auswahl auf Anfrage

Abb.: Dekor Korpus Weiß, Dekor Front Weiß und Mittelgrau



6 Ordnerhöhen

Abb.: Dekor Korpus Buche hell

3 offene Fächer,
3 geschlossene Fächer, Rollladen
H x B x T: 226,5 x 80 x 40 cm
Hersteller-ID: H-10278 (Seite 344)

814037H52* + Dekor Korpus
+ Schließbart ab 893,28 / **1.063,- €**

Bitte Dekor Korpus und Schließbart (siehe Seite 238) angeben!



6 Ordnerhöhen

4 offene Fächer,
2 geschlossene Fächer, Rollladen
H x B x T: 226,5 x 80 x 40 cm
Hersteller-ID: H-10278 (Seite 344)

814038H52* + Dekor Korpus
+ Schließbart ab 831,09 / **989,- €**

Bitte Dekor Korpus und Schließbart (siehe Seite 238) angeben!



Abb.: Dekor Korpus Buche hell, Dekor Front Weiß

2 offene Fächer, 4 geschlossene Fächer, Rollladen unten, Drehtüren oben
H x B x T: 226,5 x 80 x 42 cm
Hersteller-ID: H-10278 (Seite 344)

814039H52* + Dekor Korpus
+ Dekor Front + Schließbart ab 858,82 / **1.022,- €**

Bitte Dekor Korpus, Dekor Front und Schließbart (siehe Seite 238) angeben!

Bitte wählen Sie aus:

Variante: Dekor Korpus



Variante: Dekor Front



Variante: Schließbart

Für Drehtüren-Schränke:



Für Schubladen-, Rollladen-, Schiebetüren-Schränke & Rollcontainer:

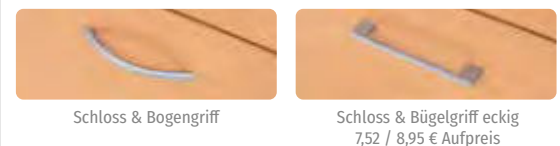

* Ordnerhöhen 4/5/6: bei allen Schränken mit durchgehenden Drehtüren oder Schiebetüren: 20,16 / 24,- € Aufpreis, Ordnerhöhe 6: Schrankkombinationen Drehtüren oben und Drehtüren/kleine Schubladen/ große Schubladen unten: 20,16 / 24,- € Aufpreis

Flexeo® Office-Regale und -Schränke

Korpus-Tiefe: 40 cm / mit Drehtüren & Schubladen Tiefe: 42 cm

Aufgebaut geliefert • Frei Verwendungsstelle • 5 Jahre Garantie

Alle Produkte auf dieser Seite:



Abb.: Dekor Korpus
und Dekor Front
Buche hell



4 kleine Schubladen
H x B x T: 80 x 80 x 42 cm
Hersteller-ID: H-10278 (Seite 344)

818064H52* + Dekor Korpus
+ Dekor Front + Schließbart ab 1.218,49 / **1.450,- €**

Bitte Dekor Korpus, Dekor Front und Schließbart (siehe Seite 238) angeben!

6 kleine Schubladen
H x B x T: 115,3 x 80 x 42 cm
Hersteller-ID: H-10278 (Seite 344)

818066H52* + Dekor Korpus
+ Dekor Front + Schließbart ab 1.726,89 / **2.055,- €**

Bitte Dekor Korpus, Dekor Front und Schließbart (siehe Seite 238) angeben!

1 offenes Fach, 4 kleine Schubladen
H x B x T: 115,3 x 80 x 42 cm
Hersteller-ID: H-10278 (Seite 344)

818068H52* + Dekor Korpus
+ Dekor Front + Schließbart ab 1.265,55 / **1.506,- €**

Bitte Dekor Korpus, Dekor Front und Schließbart (siehe Seite 238) angeben!



2 offene Fächer, 4 kleine Schubladen
H x B x T: 150,5 x 80 x 42 cm
Hersteller-ID: H-10278 (Seite 344)

818072H52* + Dekor Korpus
+ Dekor Front + Schließbart ab 1.320,17 / **1.571,- €**

Bitte Dekor Korpus, Dekor Front und Schließbart (siehe Seite 238) angeben!

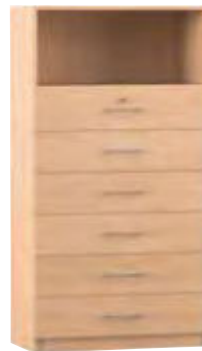

1 offenes Fach, 6 kleine Schubladen
H x B x T: 150,5 x 80 x 42 cm
Hersteller-ID: H-10278 (Seite 344)

818070H52* + Dekor Korpus
+ Dekor Front + Schließbart ab 1.773,95 / **2.111,- €**

Bitte Dekor Korpus, Dekor Front und Schließbart (siehe Seite 238) angeben!



3 offene Fächer, 4 kleine Schubladen
H x B x T: 190 x 80 x 42 cm
Hersteller-ID: H-10278 (Seite 344)

818076H52* + Dekor Korpus
+ Dekor Front + Schließbart ab 1.367,23 / **1.627,- €**

Bitte Dekor Korpus, Dekor Front und Schließbart (siehe Seite 238) angeben!



4 offene Fächer, 4 kleine Schubladen
H x B x T: 226,5 x 80 x 42 cm
Hersteller-ID: H-10278 (Seite 344)

818082H52* + Dekor Korpus
+ Dekor Front + Schließbart ab 1.421,85 / **1.692,- €**

Bitte Dekor Korpus, Dekor Front und Schließbart (siehe Seite 238) angeben!



3 offene Fächer, 6 kleine Schubladen
H x B x T: 226,5 x 80 x 42 cm
Hersteller-ID: H-10278 (Seite 344)

818078H52* + Dekor Korpus
+ Dekor Front + Schließbart ab 1.875,63 / **2.232,- €**

Bitte Dekor Korpus, Dekor Front und Schließbart (siehe Seite 238) angeben!



2 offene Fächer, 4 kleine Schubladen,
2 geschlossene Fächer, Drehtüren oben
H x B x T: 226,5 x 80 x 42 cm
Hersteller-ID: H-10278 (Seite 344)

818080H52* + Dekor Korpus
+ Dekor Front + Schließbart ab 1.450,42 / **1.726,- €**

Bitte Dekor Korpus, Dekor Front und Schließbart (siehe Seite 238) angeben!

Flexeo® Office-Regale und -Schränke

Korpus-Tiefe: 40 cm / mit Drehtüren & Schubladen Tiefe: 42 cm

Aufgebaut geliefert • Frei Verwendungsstelle • 5 Jahre Garantie

Alle Produkte auf dieser Seite:



2 Ordnerhöhen



Abb.: Dekor Korpus
Buche hell, Dekor
Front Weiß

2 große Schubladen
H x B x T: 80 x 80 x 42 cm
Hersteller-ID: H-10278 (Seite 344)

818065H52* + Dekor Korpus
+ Dekor Front + Schließbart ab 811,76 / **966,- €**

Bitte Dekor Korpus, Dekor Front und Schließbart (siehe Seite 238) angeben!

3 Ordnerhöhen



3 große Schubladen
H x B x T: 115,3 x 80 x 42 cm
Hersteller-ID: H-10278 (Seite 344)

818067H52* + Dekor Korpus
+ Dekor Front + Schließbart ab 1.163,87 / **1.385,- €**

Bitte Dekor Korpus, Dekor Front und Schließbart (siehe Seite 238) angeben!



1 offenes Fach, 2 große Schubladen
H x B x T: 115,3 x 80 x 42 cm
Hersteller-ID: H-10278 (Seite 344)

818069H52* + Dekor Korpus
+ Dekor Front + Schließbart ab 858,82 / **1.022,- €**

Bitte Dekor Korpus, Dekor Front und Schließbart (siehe Seite 238) angeben!

4 Ordnerhöhen



2 offene Fächer, 2 große Schubladen
H x B x T: 150,5 x 80 x 42 cm
Hersteller-ID: H-10278 (Seite 344)

818073H52* + Dekor Korpus
+ Dekor Front + Schließbart ab 913,45 / **1.087,- €**

Bitte Dekor Korpus, Dekor Front und Schließbart (siehe Seite 238) angeben!



1 offenes Fach, 3 große Schubladen
H x B x T: 150,5 x 80 x 42 cm
Hersteller-ID: H-10278 (Seite 344)

818071H52* + Dekor Korpus
+ Dekor Front + Schließbart ab 1.218,49 / **1.450,- €**

Bitte Dekor Korpus, Dekor Front und Schließbart (siehe Seite 238) angeben!

5 Ordnerhöhen



3 offene Fächer, 2 große Schubladen
H x B x T: 190 x 80 x 42 cm
Hersteller-ID: H-10278 (Seite 344)

818077H52* + Dekor Korpus
+ Dekor Front + Schließbart ab 960,50 / **1.143,- €**

Bitte Dekor Korpus, Dekor Front und Schließbart (siehe Seite 238) angeben!

5 Ordnerhöhen



2 offene Fächer, 3 große Schubladen
H x B x T: 190 x 80 x 42 cm
Hersteller-ID: H-10278 (Seite 344)

818075H52* + Dekor Korpus
+ Dekor Front + Schließbart ab 1.265,55 / **1.506,- €**

Bitte Dekor Korpus, Dekor Front und Schließbart (siehe Seite 238) angeben!

6 Ordnerhöhen



3 offene Fächer, 3 große Schubladen
H x B x T: 226,5 x 80 x 42 cm
Hersteller-ID: H-10278 (Seite 344)

818079H52* + Dekor Korpus
+ Dekor Front + Schließbart ab 1.320,17 / **1.571,- €**

Bitte Dekor Korpus, Dekor Front und Schließbart (siehe Seite 238) angeben!



2 offene Fächer, 2 große Schubladen,
2 geschlossene Fächer, Drehtüren oben
H x B x T: 226,5 x 80 x 42 cm
Hersteller-ID: H-10278 (Seite 344)

818081H52* + Dekor Korpus
+ Dekor Front + Schließbart ab 1.062,18 / **1.264,- €**

Bitte Dekor Korpus, Dekor Front und Schließbart (siehe Seite 238) angeben!

Flexeo® Office-Steh- & Sitzschreibtische, Container und Zubehör

01 | Flexeo® Steh- & Sitzschreibtisch

Alle Hersteller-ID: H-10278 (Seite 344)

H x B x T: 63/129 x 120 x 80 cm
mit 1 Kabeldurchführung (mittig)

824152H52* + Dekor ab 923,53 / **1.099,- €**

H x B x T: 63/129 x 140 x 80 cm
mit 1 Kabeldurchführung (mittig)

824153H52* + Dekor ab 1.007,56 / **1.199,- €**

H x B x T: 63/129 x 160 x 80 cm
mit 2 Kabeldurchführungen (je links und rechts)

824154H52* + Dekor ab 1.091,60 / **1.299,- €**

H x B x T: 63/129 x 180 x 80 cm
mit 2 Kabeldurchführungen (je links und rechts)

824155H52* + Dekor ab 1.133,61 / **1.349,- €**

H x B x T: 63/129 x 200 x 80 cm
mit 3 Kabeldurchführungen (je links, rechts und mittig)

824156H52* + Dekor ab 1.175,63 / **1.399,- €**

Bitte Dekor angeben (siehe Seite 243)!

Fakten im Überblick:

- stufenlose Höhenverstellung von 63 bis 129 cm
- T-Fuß-Gestell
- 3-stufig Hubsäule, rechteckige Form
- belastbar bis 75 kg
- 2-motoriger Antrieb, Geschwindigkeit 40 mm/sec, Stromverbrauch 0,3 W, Geräuschpegel < 42 dBa
- Tischplatte: 2,5 cm starke melaminharzbeschichtete Spanplatte inkl. Kabelwanne, teleskopier- und abklappbar inkl. Kabeldurchführung mit Kollisions- und Auffahrschutz
- Material Gestell: Stahl, pulverbeschichtet



inklusive Kabelwanne



inklusive Kabeldurchführung in der Tischplatte



elektrische Höhenverstellung



T-Fuß mit 3-Säulen-Auszug

02 | Flexeo® Container

mit 4 Schubladen, H x B x T: 64,7 x 43,4 x 60,2 cm
Hersteller-ID: H-10278 (Seite 344)

832001H52* + Dekor Korpus + Dekor Front + Stellart + Schließbart ab 553,78 / **659,- €**

Bitte Dekor Korpus, Dekor Front, Stellart und Schließbart (siehe Seite 241) angeben!

03 | Flexeo® Container

mit 3 Schubladen, Lieferung ohne Hängeregister
H x B x T: 64,7 x 43,4 x 60,2 cm
Hersteller-ID: H-10278 (Seite 344)

832000H52* + Dekor Korpus + Dekor Front + Stellart + Schließbart ab 553,78 / **659,- €**

Bitte Dekor Korpus, Dekor Front, Stellart und Schließbart (siehe Seite 241) angeben!



Abb.: Dekor Mittelgrau



Abb.: Dekor Buche hell

Bitte wählen Sie aus:

Variante: Dekor Korpus

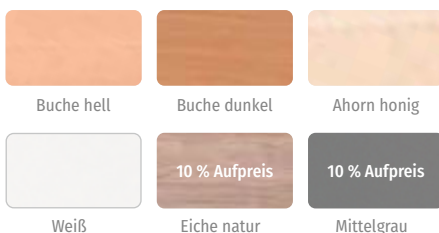

Variante: Dekor Front



Variante: Schließbart

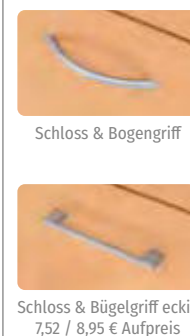

Schloß & Bügelgriff eckig 7,52 / 8,95 € Aufpreis

Variante: Stellart

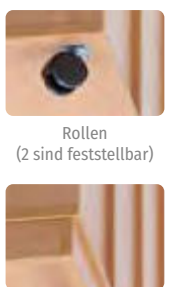

Sockel 26,89 / 32,- € Aufpreis

Flexeo® Office-Schreibtische



In modernem Design und mit großer Arbeitsfläche lädt Ihr neuer Flexeo®-Schreibtisch zum fokussierten und produktiven Arbeiten ein. Die verwendeten **melaminharzbeschichteten Spanplatten** weisen eine **spezielle Oberflächenstruktur** auf. Dank dieser ist der Schreibtisch **langlebig, stoß-, abrieb- und kratzfest**. Die Reinigung ist denkbar einfach: Wischen Sie die Tischfläche mit einem angefeuchteten Baumwoll- bzw. Mikrofasertuch sauber.

Der Schreibtisch ist zudem mit mindestens einer Kabeldurchführung versehen. Störende Kabel Ihrer technischen Ausstattung verschwinden unter dem Tisch und nehmen keinen wertvollen Platz auf der Arbeitsfläche ein. Um Bodenunebenheiten auszugleichen und die Tischhöhe etwas zu justieren, lassen sich die Kunststoffenden an den Metallfüßen **um bis zu 12 cm hochdrehen**.

Sie benötigen etwas mehr Arbeits- und Ablagefläche? Kein Problem. Erweitern Sie Ihren Schreibtisch einfach mit der Flexeo®-Anbauplatte. Passende Schränke für mehr Stauraum bietet Ihnen die Flexeo®-Office-Reihe.



stabiles Tischgestell



praktische Kabelführung



Abb.: 160 x 80 cm

Mehr Auswahl & Details auf Anfrage



höhenverstellbare Füße

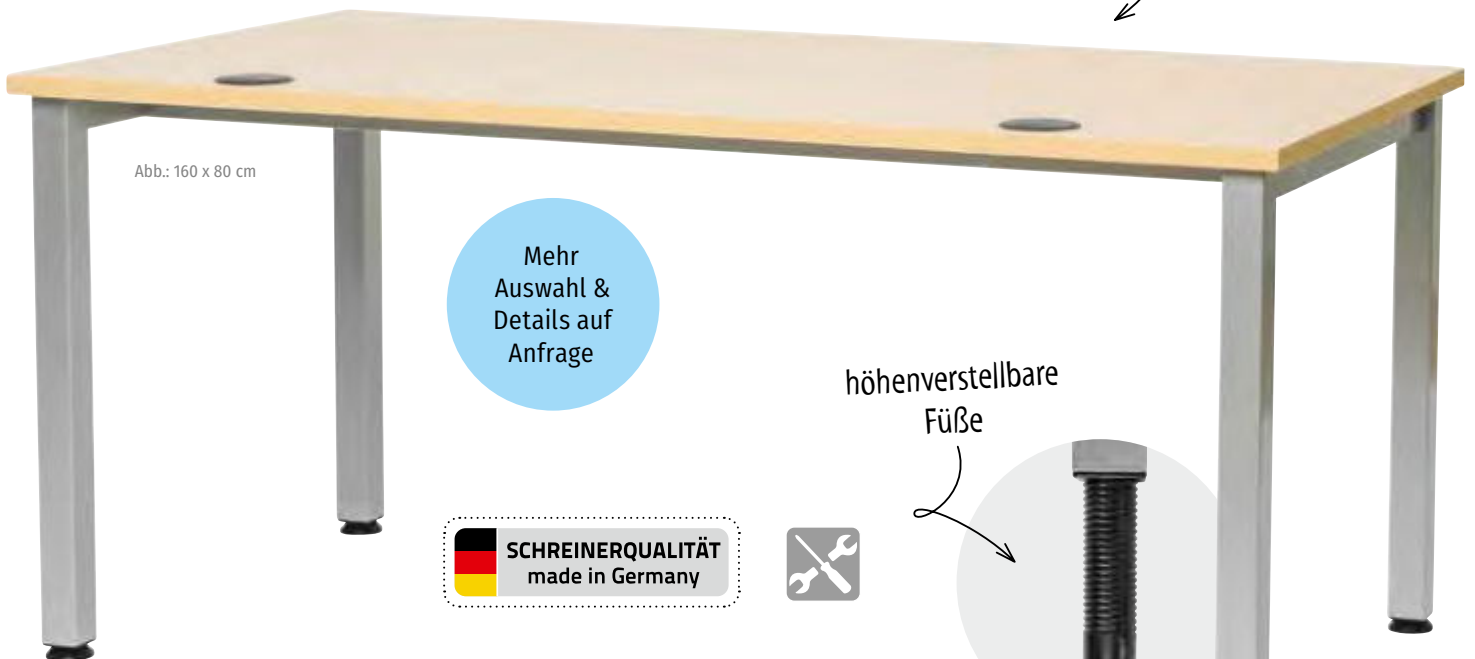

Flexeo® Schreibtisch

Alle Hersteller-ID: H-10278 (Seite 344)

1 H x B x T: 72 x 80 x 80 cm
1 Kabeldurchführung (mittig)

845062H52* + Dekor

ab 251,26 / 299,- €

2 H x B x T: 72 x 100 x 80 cm
1 Kabeldurchführung (mittig)

845063H52* + Dekor

ab 284,87 / 339,- €

3 H x B x T: 72 x 120 x 80 cm
1 Kabeldurchführung (mittig)

845064H52* + Dekor

ab 310,08 / 369,- €

4 H x B x T: 72 x 140 x 80 cm
1 Kabeldurchführung (mittig)

845065H52* + Dekor

ab 335,29 / 399,- €

5 H x B x T: 72 x 160 x 80 cm
2 Kabeldurchführungen (je 1 rechts und links)

845066H52* + Dekor

ab 360,50 / 429,- €

6 H x B x T: 72 x 180 x 80 cm
2 Kabeldurchführungen (je 1 rechts und links)

845067H52* + Dekor

ab 377,31 / 449,- €

7 H x B x T: 72 x 200 x 80 cm
3 Kabeldurchführungen (je 1 links, rechts und mittig)

845068H52* + Dekor

ab 419,33 / 499,- €

Bitte Dekor angeben (siehe Seite 243)!

08 | Flexeo® Anbauplatte zur nachträglichen Erweiterung

Inkl. Fußgestell und Montagematerial
Hersteller-ID: H-10278 (Seite 344)

766947H52* + Dekor + Größe Anbau ab 289,92 / 345,- €
Bitte Dekor und Größe Anbau angeben (siehe Seite 243)!

Flexeo® Office-Schreibtische mit rechteckiger Anbauplatte



Büro & Sekretariat

Flexeo® Schreibtisch mit rechteckiger Anbauplatte

Die Hauptplatte steht in 4 Größen zur Verfügung. Die Anbauplatte kann in 6 unterschiedlichen Größen (siehe unten) dazu ausgewählt werden. Alle Hersteller-ID: H-10278 (Seite 344)

9 H x B x T Hauptplatte: 72 x 140 x 80 cm
845077H52* + Dekor + Größe Anbau ab 587,39 / **699,- €**

10 H x B x T Hauptplatte: 72 x 160 x 80 cm
845078H52* + Dekor + Größe Anbau ab 617,65 / **735,- €**

11 H x B x T Hauptplatte: 72 x 180 x 80 cm
845079H52* + Dekor + Größe Anbau ab 642,86 / **765,- €**

12 H x B x T Hauptplatte: 72 x 200 x 80 cm
845080H52* + Dekor + Größe Anbau ab 668,07 / **795,- €**

Bitte Dekor & Größe Anbau angeben!



Abb.: 160 x 80 cm, mit rechteckiger Anbauplatte



Schritt 1:

Wählen Sie die Tischform (siehe Artikelnummern oben):

Rechtecktisch

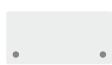

1 - 7

Anbau mit rechteckiger Anbauplatte



9 - 12

Schritt 2:

Wählen Sie eine Grundplatten-Größe (siehe Artikelnummern oben):

- 80 x 80 cm
1 Kabeldurchführung
- 80 x 100 cm
1 Kabeldurchführung
- 80 x 120 cm
1 Kabeldurchführung
- 80 x 140 cm
1 Kabeldurchführung
- 80 x 160 cm
2 Kabeldurchführungen
- 80 x 180 cm
2 Kabeldurchführungen
- 80 x 200 cm
3 Kabeldurchführungen

Schritt 3:

Wählen Sie eine Anbauplatten-Größe:

- Anbau 73 x 80 cm 1 Kabeldurchführung
- Anbau 93 x 80 cm 1 Kabeldurchführung
25,21 / 30,- € Aufpreis
- Anbau 113 x 80 cm 1 Kabeldurchführung
50,42 / 60,- € Aufpreis
- Anbau 133 x 80 cm 1 Kabeldurchführung
75,63 / 90,- € Aufpreis
- Anbau 153 x 80 cm 2 Kabeldurchführungen
100,84 / 120,- € Aufpreis
- Anbau 173 x 80 cm 2 Kabeldurchführungen
126,05 / 150,- € Aufpreis

Schritt 4:

Wählen Sie das Holz-Dekor:



Mehrzwecktische

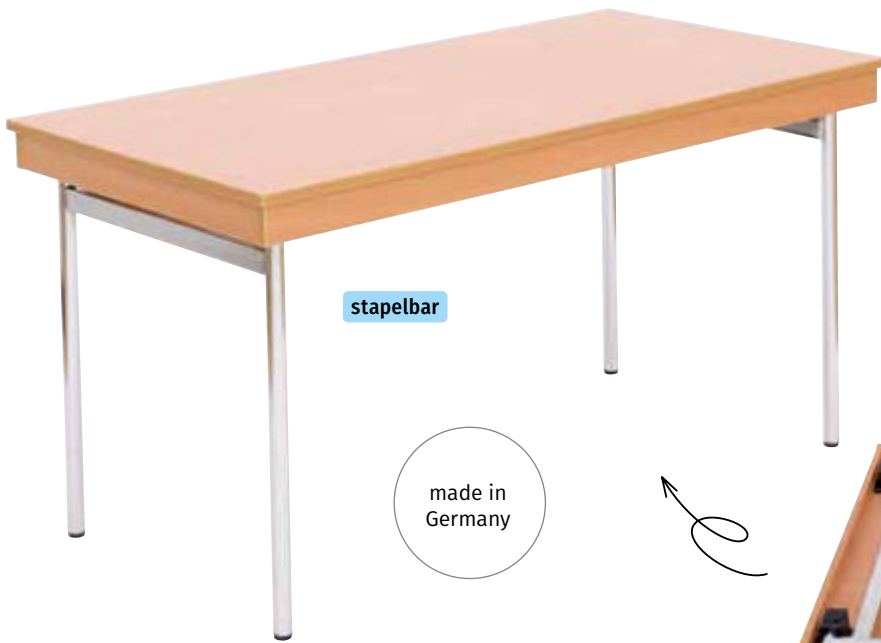

stapelbar

made in Germany

Klapptisch

Klapptische mit melaminharzbeschichteter Oberfläche und 4-Fuß-Gestell mit verchromten Stahlrohren (Ø 32 mm). Rundum abgerundete ABS-Kante Spezial-Klappbeschlag
Tischhöhe: 72 cm
Tischplatte: 19 mm stark
Holzdekor in Lichtgrau, Buche und Ahorn honig lieferbar
Standard-Farbe Gestell: verchromt
Hersteller-ID: H-10814 (Seite 344)

766463H52* + Größe + Dekor ab 239,50 / **285,- €**
Bitte Größe und Holzdekor angeben.



Bitte wählen Sie aus:

Variante: Größe



120 x 80 cm

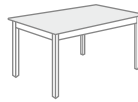

140 x 80 cm
21,01 / 25,- €
Aufpreis



160 x 80 cm
33,61 / 40,- €
Aufpreis

Variante: Dekor



Ahorn



Buche

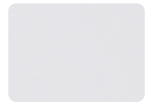

Lichtgrau

passender Transportwagen
auf Seite 245



stapelbar

made in Germany

Klapptisch mit elegantem T-Fuß

Verleihen Sie Ihren Veranstaltungen einen eleganten Rahmen. Formschön und blitzschnell aufgebaut werden diese Tische stets gerne eingesetzt. Durch das stabile T-Fuß-Gestell ist auch der Sitzplatz am Tischbein frei nutzbar (kein Tischfuß stört die Sitzenden). Solide und langlebige melaminbeschichtete Tischplatten mit abgerundeter ABS-Kante sorgen für perfekte Optik. Das Spezial-Klappgestell mit „Schnell-Beschlag“ ist elegant verchromt.
Holzdekor in Lichtgrau, Buche und Ahorn honig lieferbar

Tischhöhe: 72 cm, Tischplatte: 25 mm stark, Rohrstärke Tischbeine: 32 mm
Hersteller-ID: H-10814 (Seite 344)

766464H52* + Größe + Dekor ab 275,63 / **328,- €**
Bitte Größe und Holzdekor angeben.



Bitte wählen Sie aus:

Variante: Größe

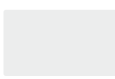

120 x 70 cm

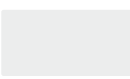

140 x 70 cm
21,01 / 25,- €
Aufpreis

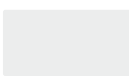

160 x 70 cm
33,61 / 40,- €
Aufpreis

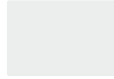

120 x 80 cm

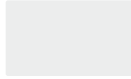

140 x 80 cm
21,01 / 25,- €
Aufpreis

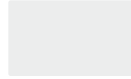

160 x 80 cm
33,61 / 40,- €
Aufpreis

Variante: Dekor

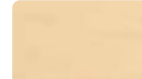

Ahorn

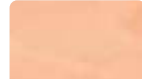

Buche

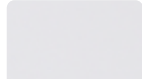

Lichtgrau



made in Germany



passende Tische
auf Seite 244



Transportwagen für Klapptische

Zur Lagerung und zum einfachen Transport von Klapptischen. Der Wagen wird immer etwas größer als das Tischmaß gefertigt.

Standardfarbe: Lichtgrau

Breite des Transportwagens: 85 cm, Länge des Transportwagens: Tischlänge + 11 cm

Nutzbar für Tische der Tiefe 70 oder 80 cm

Lieferung ohne Tische

Alle Hersteller-ID: H-10814 (Seite 344)

73286H52* für Tische bis Länge 120 cm 377,31 / **449,- €**

73439H52* für Tische bis Länge 140 cm 402,52 / **479,- €**

73440H52* für Tische bis Länge 160 cm 424,37 / **505,- €**

Besprechungstisch, höhenverstellbar

Nutzen Sie den höhenverstellbaren Besprechungstisch für alle möglichen Steh- und Sitzarbeiten. Die 8 mm starke Bodenplatte verleiht dem Tisch die nötige Stabilität. Der Einstellbereich von 42 cm Hub (72 - 114 cm) funktioniert sanft und schnell über die elektronische Höhenverstellung auf Knopfdruck.

B x T: 200 x 120 cm

Material: Holz, Stahl

Lieferung ohne Stühle

Zur einfachen Selbstmontage

Hersteller-ID: H-10171 (Seite 344)

766964H52* 1.847,90 / **2.199,- €**



Höhe einstellbar
von 72 - 114 cm



Mehrzwecktische

made in Germany

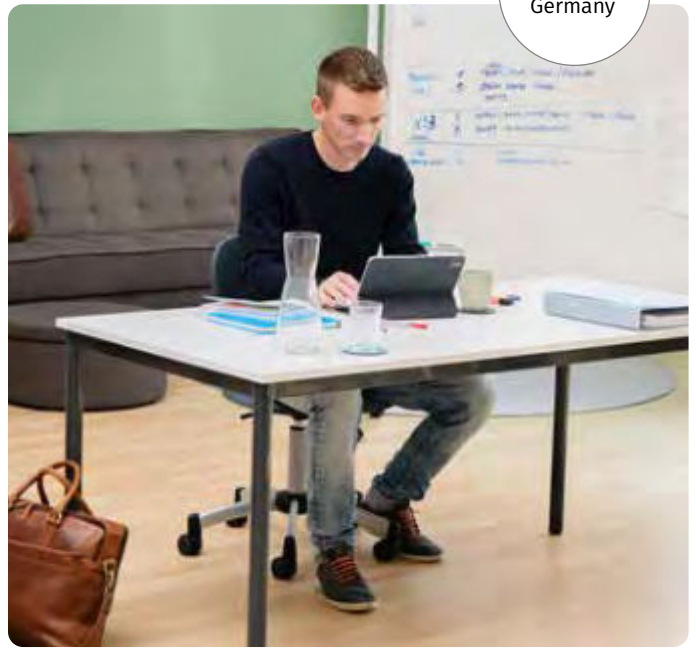

Stahlrohtische mit quadratischen oder runden Tischbeinen



quadratische Tischbeine mit Ausgleichsschrauben



runde Tischbeine mit Ausgleichsschrauben

Stahlrohtisch, quadratische Tischbeine

Zeitloser Tisch, der sich jedem Einrichtungsstil anpasst, egal ob in Klassen- und Fachräumen oder im öffentlichen Bereich. Die Beine aus Vierkantstahlrohr können per Ausgleichsschrauben einzeln um bis zu 2 cm verstellt werden, um etwaige Unebenheiten im Boden auszugleichen.

Höhe: 72 cm, Tischgröße wählbar, Material: Holz, Stahl
Hersteller-ID: H-10814 (Seite 344)

766465H52* + Tischgröße + Dekor + Stahlfarbe + Fußgleiter
Bitte Tischgröße, Dekor, Stahlfarbe und Fußgleiter angeben!

ab 141,97 / **168,95 €**

Stahlrohtisch, runde Tischbeine

Der Stahlrohtisch wurde für den anspruchsvollen Schulalltag entwickelt und steht dank Ausgleichsfüßen auch auf unebenen Böden stabil. Die Tischplatte ist mit dem vollverschweißten Gestell verschraubt. Sie besteht aus einer Dreischicht-Qualitätsspanplatte mit Melaminharzbeschichtung.

Höhe: 72 cm, Tischgröße wählbar, Material: Holz, Stahl
Hersteller-ID: H-10814 (Seite 344)

766467H52* + Tischgröße + Dekor + Stahlfarbe + Fußgleiter
Bitte Tischgröße, Dekor, Stahlfarbe und Fußgleiter angeben!

ab 176,43 / **209,95 €**

Bitte wählen Sie aus:

Variante: Tischgröße	
65 x 65 cm	
70 x 70 cm	4,20 / 5,- € Aufpreis
80 x 80 cm	16,81 / 20,- € Aufpreis
100 x 100 cm	33,61 / 40,- € Aufpreis
130 x 65 cm	25,21 / 30,- € Aufpreis
120 x 80 cm	29,41 / 35,- € Aufpreis
140 x 70 cm	46,22 / 55,- € Aufpreis
140 x 80 cm	58,82 / 70,- € Aufpreis
160 x 80 cm	79,83 / 95,- € Aufpreis
200 x 100 cm	134,45 / 160,- € Aufpreis

Variante: Dekor	
	Buche hell
	Ahorn honig
	Buche dunkel
	Grau
	Weiß

Variante: Stahlfarbe			
RAL 1018 Zinkgelb	RAL 3000 Feuerrot	RAL 3004 Purpurrot	RAL 5015 Himmelblau
RAL 6010 Grasgrün	RAL 9016 Verkehrsweiß	RAL 7035 Lichtgrau	RAL 9006 Weißaluminium
10 % Aufpreis RAL 7006 Beigegrau	10 % Aufpreis RAL 7016 Anthrazit		

Variante: Fußgleiter
Kunststoffgleiter
Filzgleiter 8,40 / 10,- € Aufpreis

Mehrzwecktische

Vielseitig & sehr stabil!

Besondere Stabilität erhalten die Tische durch das **vollverschweißte Tischgestell** mit einem unter der gesamten Platte verlaufenden **Stahlrahmen**. Diese Bauart ist jeder Schraubverbindung weit überlegen. So überdauern Tische Generationen von Schülerinnen und Schülern. Die Tischplatte besteht aus einer Dreischicht-Qualitätsspanplatte mit Melaminharzbeschichtung und ist äußerst robust und strapazierfähig.

Trapeztische

Speziell wenn Räume mehrere Funktionen haben, sind Trapeztische die ideale Lösung. Aus Einzeltischen werden 6-eckige Gruppeninseln, ein großer Gemeinschaftstisch, eine Tafel oder eine U-Form. In Minutenschnelle ist jeder Raum neu gestaltet. Bis zu 2 cm Ausgleich möglich bei unebenen Böden
 Höhe: 72 cm, Tischgröße wählbar
 Material: Holz, Stahl
 Alle Hersteller-ID: H-10814 (Seite 344)

Trapeztisch mit quadratischen Tischbeinen

766468H52* + Größe + Dekor + Stahlfarbe
 + Fußgleiter ab 242,86 / **289,- €**

Trapeztisch mit runden Tischbeinen

766468H52* + Größe + Dekor + Stahlfarbe
 + Fußgleiter ab 268,07 / **319,- €**
 Bitte Größe, Dekor, Stahlfarbe und Fußgleiter angeben.

Unglaubliche Vielfalt in unzähliger Kombination!

Mit keiner anderen Tischform erhalten Sie so viele sinnvolle und optisch ansprechende Kombinationen. Nutzen Sie Trapeztische für eine besonders vielfältige Raumgestaltung. Besonders ideal ist dies für unterschiedlich genutzte Räume, zum Beispiel in Ganztagschulen. Stellen Sie schnell und ohne Aufwand um, von Einzeltischen auf mehrere sechseckige Gruppeninseln oder den großen Gemeinschaftstisch für alle. Auch als „Computerinseln“ sind diese Tische bestens geeignet. Lieferung ohne Stühle & Deko



Abb.: Dekor Ahorn, Stahlfarbe RAL 9006

runde Tischbeine



Abb.: Dekor Weiß, Stahlfarbe RAL 7016



Bitte wählen Sie aus:

Variante: Größe



Variante: Dekor



Variante: Stahlfarbe

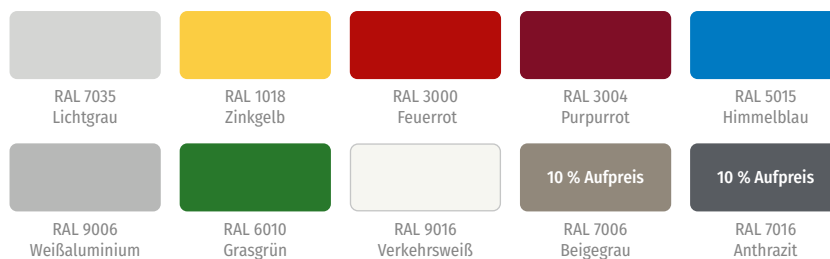

Variante: Fußgleiter

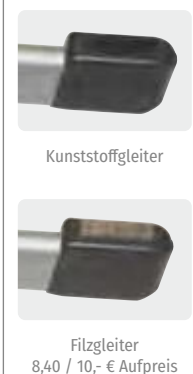

Mehrzwecktische



Super Atmosphäre für Ihre Besprechung!



01 | Besprechungstisch „Amphore“

Tisch in Amphorenform mit Füßen aus 60 mm starkem Rundrohrprofil. Die robuste Tischplatte besteht aus einer 25 mm starken melaminharzbeschichteten Spanplatte inkl. ABS-Sicherheitskante. Optimal für Klassenzimmer, Büros oder Besprechungsräume
Höhe: 72 cm, Tischgröße wählbar
Material: Holz, Metall
Hersteller-ID: H-10171 (Seite 344)

76963H52* + Größe + Dekor + Stahlfarbe

ab 965,55 / **1.149,- €**

Bitte Tischgröße, Dekor und Stahlfarbe angeben!



02 | Besprechungstisch „Meeting“

Der Besprechungstisch bietet mit seinem 1-Fuß genügend Platz für mehrere Personen. Die Tischplatte ist aus Buchenholz und bietet somit eine sichere, bequeme und vor allem hygienische Oberfläche. Das Tischgestell ist aus pulverbeschichtetem Stahlrohr.

Tischplatte: Buche hell, Höhe: 72 cm

Material: Holz, Stahl

Zur einfachen Selbstmontage

Alle Hersteller-ID: H-10729 (Seite 344)

83141H52* Ø 100 cm

408,40 / **486,- €**

83142H52* Ø 120 cm

520,17 / **619,- €**

Bitte wählen Sie aus:

Variante: Tischgröße



190 x 90 cm



240 x 120 cm
142,86 / 170,- € Aufpreis

Variante: Dekor



Buche hell



Ahorn honig

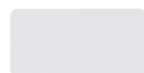

Grau

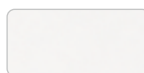

Weiß

Variante: Stahlfarbe



RAL 1018
Zinkgelb



RAL 3000
Feuerrot



RAL 3004
Purpurrot



RAL 6010
Grasgrün

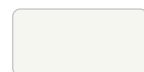

RAL 9016
Verkehrsweiß



RAL 7035
Lichtgrau



RAL 9006
Weißaluminium

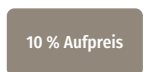

10 % Aufpreis

RAL 7006
Beige grau



1

01 | Individual-Einzelarbeitsplatz

Ob als Computerplatz im Klassenzimmer, als freistehender Computerplatz in öffentlichen Bereichen oder als geschützter Platz im Freiarbeitsraum, alles ist möglich. Die Einzelplätze werden oft auch in Prüfungszimmern eingesetzt – freistehend und mit Blenden versehen verhindern diese Arbeitsplätze äußerst wirksam das Abschreiben. Dekor: Grau
H x B x T: 132 x 84 x 65 cm, Arbeitshöhe: 72 cm
Kabeldurchlässe seitlich und in der Tischplatte.
Zur einfachen Selbstmontage
Lieferung per Spedition bis hinter die erste verschließbare Tür
Hersteller-ID: H-10729 (Seite 344)

78603H52* Stück 373,11 / **444,- €**



Büro & Sekretariat



2

02 | Individual-Doppelarbeitsplatz

Durch die Trennwände ermöglicht der Doppelarbeitsplatz ungestörtes Arbeiten trotz vieler Arbeitsplätze auf engem Raum. Kabeldurchlässe seitlich und in der Tischplatte ermöglichen den Einsatz zum Beispiel als Tischreihe. Dekor: Grau
H x B x T: 132 x 156 x 65 cm, Arbeitshöhe: 72 cm
Kabeldurchlässe seitlich und in der Tischplatte.
Zur einfachen Selbstmontage
Lieferung per Spedition bis hinter die erste verschließbare Tür
Hersteller-ID: H-10729 (Seite 344)

78602H52* Stück 574,79 / **684,- €**

Für ablenkungsfreies Arbeiten!



Hinweis: Elektroaltgeräte siehe Seite 344

Intelligente Technologie für das richtige Entsorgen Ihrer Dokumente

NEU
IM KATALOG

03 | Aktenvernichter

Das Gerät vernichtet in nur 10 Minuten mehrere 100 Blätter mit Mikroschnitt. Dieser ist der Sicherheitsstufe P5 zugeordnet und gehört dadurch zur Schutzklasse 2. Mit der IntelliBar-Anzeige haben Sie immer einen Blick auf den aktuellen Füllstand des Papierkorbes, die Schneidkapazitätsauslastung oder die Betriebsdauer. Der Aktenvernichter arbeitet komplett staufrei und bietet mit der SafeSense-Technologie optimale Sicherheit.

H x B x T: 52,5 x 25,5 x 35,4 cm

Material: ABS-Kunststoff

Hersteller-ID: H-10268 (Seite 344)

75997H52* Stück 283,19 / **337,- €**



vernichtet 12 Blatt
pro Arbeitsgang



Bürostühle & -tische



EDV-Tisch mit Kabelkanal aus Holz

Auf der großen Tischplatte ist genügend Platz für Computer, Unterlagen und Arbeitsmaterialien. Alle Kabel verlaufen ordentlich und unsichtbar im geschlossenen Kabelkanal. Mit 3-fach-Steckdose, Fußbodenausgleich und auf Wunsch Laschen zur Bodenbefestigung.

Lieferung ohne Befestigungsmaterial

Höhe: 72 cm, Tischgröße wählbar

Material: Holz, Stahl

Hersteller-ID: H-10814 (Seite 344)

766462H52* + Tischgröße + Dekor

+ Stahlfarbe + Fußgleiter

ab 402,52 / **479,- €**

Bitte Größe, Dekor, Stahlfarbe und Fußgleiter angeben.



made in Germany



mit 3-fach-Steckdose

geschlossener Kabelkanal



Lasche zur Bodenbefestigung

Ideal für feste Arbeitsplätze: So bleiben alle Kabel immer dort, wo sie sein sollen, und werden durch Verrutschen des Tisches nicht versehentlich ausgesteckt oder zerdrückt.



höhenverstellbare Füße

einstellbarer Kabeldurchlass

Bitte wählen Sie aus:

Variante: Tischgröße



80 x 80 cm



120 x 80 cm
67,23 / 80,- € Aufpreis

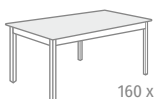

160 x 80 cm
84,03 / 100,- € Aufpreis

Variante: Dekor



Buche hell



Ahorn honig



Buche dunkel

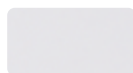

Grau

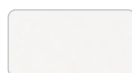

Weiß

Variante: Stahlfarbe



RAL 1018
Zinkgelb



RAL 3000
Feuerrot



RAL 3004
Purpurrot



RAL 5015
Himmelblau



RAL 6010
Grasgrün

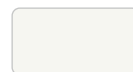

RAL 9016
Verkehrsweiß



RAL 7035
Lichtgrau



RAL 9006
Weißaluminium

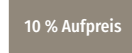

10 % Aufpreis
RAL 7006
Beigegrü

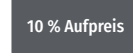

10 % Aufpreis
RAL 7016
Anthrazit

Variante: Fußgleiter

Kunststoffgleiter
ohne Lasche

Kunststoffgleiter
mit Lasche
21,01 / 25,- € Aufpreis

Filzgleiter
ohne Lasche
8,40 / 10,- € Aufpreis

Filzgleiter
mit Lasche
33,61 / 40,- € Aufpreis



extrem robust & langlebig

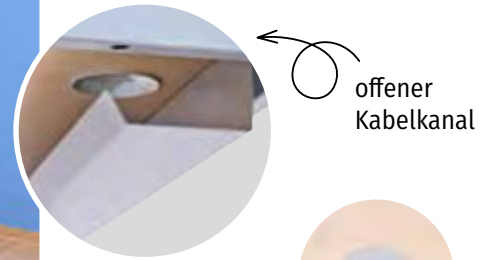

offener Kabelkanal



einstellbarer Kabeldurchlass



NEU
IM KATALOG

1

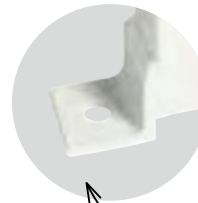

Lasche zur Bodenbefestigung

Ideal für feste Arbeitsplätze: So bleiben alle Kabel immer dort, wo sie sein sollen, und werden durch Verrutschen des Tisches nicht versehentlich ausgesteckt oder zerdrückt.

01 | EDV-Tisch mit Blechkanal

Ein idealer Arbeitstisch für alle, die am Computer tätig sind. Auf der Tischplatte gibt es einen Kabeldurchlass, der zu einem offenen Kabelkanal führt. Darin verlaufen alle Kabel ordentlich. Die hochwertige 19-mm-Melaminplatte und die 2-mm-ABS-Kante machen den Tisch äußerst stabil. Die Tischbeine sind stabile Vierkantrohre (30 x 30 mm) und sind fest auf dem pulverbeschichteten Trägerrahmen verschraubt. Sie verfügen über einen Fußbodenausgleich von 2 cm. So können Sie eventuelle Unebenheiten des Bodens ausgleichen. Die Gleiter für die Beine gibt es ohne oder mit Lasche. Mit den Laschen können Sie den Tisch fest am Boden befestigen, damit er nicht mehr verschoben werden kann. So bleiben alle Kabel garantiert dort, wo sie sollen. Mit Fußbodenausgleich Lieferung ohne Befestigungsmaterial
 Höhe: 72 cm, Tischgröße wählbar
 Material: Holz, Stahl
 Hersteller-ID: H-10814 (Seite 344)

766461H52* + Tischgröße + Dekor + Stahlfarbe + Fußgleiter ab 342,86 / **408,- €**
 Bitte Tischgröße, Dekor, Stahlfarbe und Fußgleiter (Seite 250) angeben.

Gleich mitbestellen:

02 | Ergonomische Fußstütze

Ideal für Büro und Homeoffice, bietet Ergonomie und Sicherheit. Genoppte Oberfläche für Rutschfestigkeit, bruchsicherer Kunststoff für Langlebigkeit. 5-fach höhenverstellbar, große Stellfläche, stufenlos verstellbare Neigung. Ergonomisches Design unterstützt richtige Sitzhaltung, ohne störende Bügel
 B x T Stellfläche: 45 x 39 cm
 Höhe vorne: verstellbar von 4,8 bis 11,9 cm
 Höhe hinten: verstellbar von 6,6 bis 22 cm
 Material: Kunststoff, Gummi
 Hersteller-ID: H-10542 (Seite 344)

769921H52* Stück 61,30 / **72,95 €**



NEU
IM KATALOG

2

03 | Fußstütze

Fußstütze mit genoppter Oberfläche: Ideal für ergonomisches Sitzen am Arbeitsplatz. Bietet Rutschfestigkeit, 2 Höhenstufen und 6 Neigungswinkel. Unterstützt die natürliche Sitzhaltung, mit seitlicher Bewegungsfreiheit. Aus bruchsicherem Kunststoff, mit rutschhemmenden Gummifüßen für Stabilität
 B x T Stellfläche: 45 x 35,3 cm
 Höhe vorne: verstellbar von 5,5 bis 6,5 cm
 Höhe hinten: verstellbar von 9,1 bis 13,8 cm
 Material: Kunststoff, Gummi
 Hersteller-ID: H-10542 (Seite 344)

769920H52* Stück 41,13 / **48,95 €**

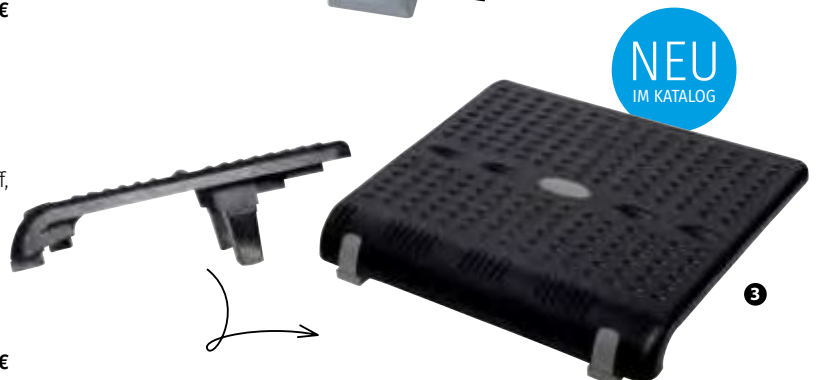

NEU
IM KATALOG

3



01 | Ergonomisches Stehpult

Höhenverstellbar (75 - 120 cm) für dynamisches Arbeiten. Die Airpolder-Technik ermöglicht ein sanftes Absenken der Platte und bietet zusammen mit den 5 Bremsrollen zusätzlichen Komfort und Sicherheit. Vielseitig einsetzbar in Bildung und Büro. Robuste Stahl-Teleskopsäule, Aluminium-Fußkreuz. Neigbare, belastbare Buche-Multiplex-Platte, praktische Ablage
 Höhe: 75 bis 120 cm, B x T: 60 x 52 cm
 Material: Stahl, Holz, Aluminium, Kunststoff
 Hersteller-ID: H-10542 (Seite 344)

770265H52* Stück 469,75 / 559,- €

NEU
IM KATALOG

höhenverstellbar
von 75 bis 120 cm

02 | Stehtisch

Flexibler Stehtisch für Schulen, Büros, Gruppenräume. Elegantes Design, robuste Melamin-Oberfläche, leicht zu reinigen. Stabile Stahlrohrkonstruktion mit Aluminiumfuß. Ideal für dynamische Arbeitsumgebungen
 Höhe: 109,5, Ø 61 cm
 Material: Holz, Aluminium, Kunststoff
 Hersteller-ID: H-10542 (Seite 344)

770267H52* Stück 217,65 / 259,- €



NEU
IM KATALOG

03 | LED-Tischlampe

Die moderne Tischleuchte bringt Licht in den Alltag Ihrer Einrichtung – selbst auf kleiner Arbeitsfläche. Trotz der geringen Maße ist die Lichtleistung sehr hoch und dank LED-Technik ist die Lampe effizient und sparsam. Lichtquelle inklusive (austauschbar)
 H x B x T Lampe: 33,5 x 13,7 x 26 cm
 Material: Kunststoff, Metall, Gummi
 Hersteller-ID: H-10542 (Seite 344)

769899H52* Stück 20,97 / 24,95 €



NEU
IM KATALOG

individuelle Einstellung
der Farbtemperatur

04 | LED-Tischlampe, dimmbar

Farbtemperatur und Beleuchtungsstärke der Lampe lassen sich in 3 Stufen einstellen. So passen Sie das Licht an die Tageszeit und das Befinden an. Für konzentriertes Arbeiten und Lernen ist das Tageslichtweiß optimal. Für eine beruhigende Atmosphäre wählen Sie Warmweiß. Inkl. LED-Leuchtmittel
 H x B x T Lampe: 37,5 x 10,6 x 26,5 cm
 Material: Kunststoff, Stahl
 Hersteller-ID: H-10542 (Seite 344)

769900H52* Stück 43,66 / 51,95 €



2er-Set



Abb.: Sitzschale Schwarz,
Dekor Beine Buche

Abb.: Sitzschale Grau,
Dekor Beine Grau

01 | Schalenstuhl „T2020“, 2er-Set

Der „T2020“ hat eine aus einem Stück gefertigte schlichte und moderne Kunststoffsitzschale. Sie ist ergonomisch geformt und passt sich ideal dem Körper an. 4-Fuß-Unterbau aus stabilem Holz oder Kunststoff mit Universal-Kunststoffgleitern
Weitere Details auf Anfrage
H x B x T: 86 x 45 x 53 cm
Material: Kunststoff, Holz
Hersteller-ID: H-10894 (Seite 344)

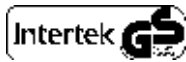
767646H52* + Sitzschale
+ Dekor Beine je Set 200,- / **238,- €**
Bitte Sitzschale und Dekor Beine angeben!

Bitte wählen Sie aus:



Abb.: Sitzschale Weiß,
Dekor Beine Buche

02 | Schalenstuhl „Karoline“, recycelt

Bieten Sie Ihren Schülerinnen und Schülern sowie Kolleginnen und Kollegen einen **hohen Sitzkomfort** mit dem ergonomischen Schalenstuhl „Karoline“. Der Schalenstuhl lässt sich hervorragend stapeln und ist mit Gummi-Noppen an den Füßen ausgestattet. Am praktischen Griffloch ist ein Haken für den Rucksack oder die Jacke angebracht. Der Schalenstuhl „Karoline“ wird aus jeweils 1,9 kg Kunststoffabfall gefertigt. Ihr neuer Stuhl besteht zu **100 % aus Upcycling-Materialien**. So werden beispielsweise für die Sitzschale und das Rückenteil Meeresplastik und alte Fischernetze genutzt. Das Gestell besteht ebenfalls aus recyceltem Abfall, unter anderem aus Metall von ausgedienten Schiffen. Dadurch wird bei jedem produzierten Stuhl ca. 4,5 kg CO₂ gespart. Diese Materialien machen den robusten Schalenstuhl zu einem beliebten und **langjährigen Begleiter** für Ihre Einrichtung. Leisten Sie noch heute einen großen Beitrag zum Thema Ressourcenschonung, Nachhaltigkeit und sinnvollem Recycling.
Schalenstuhl Größe 6: Sitzhöhe: 46 cm, Sitzbreite: 42 cm, Sitztiefe: 40 cm
Lieferung erfolgt zur einfachen Selbstmontage.
Alle Hersteller-ID: H-10915 (Seite 344)

762466H52* Blau
762467H52* Grün je 83,19 / **99,- €**

zu 100 % hergestellt aus
Upcycling-Materialien



Bürostühle & -tische



Bürostuhl „Airwork“

Bürostuhl mit atmungsaktiver Rückenlehne und unverwechselbarer Netz-Optik. Mit der einzigartigen Sitness-Technologie wird Ihr Körper beim Sitzen stets in Bewegung gehalten. Die Rückenmuskulatur wird dabei trainiert und die Bandscheiben werden entlastet.

Weitere Details auf Anfrage

B x T: 63 x 54 cm

Sitzhöhe höhenverstellbar von 42 bis 54 cm

Material: Kunststoff, Metall, 100 % Polyester

Hersteller-ID: H-10894 (Seite 344)

767647H52* + Farbe

352,10 / **419,- €**

Bitte Farbe angeben!

Bitte wählen Sie aus:



Mint



Petrol



Ocker

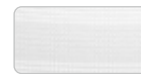

Weiß



Grau

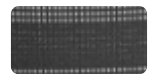

Schwarz

Leichte Farbabweichungen druckbedingt möglich.

höhenverstellbare
Armlehnen



einzigartige
Sitness-Technologie



Abb. Ocker



Abb. Petrol



Bürostühle & -tische

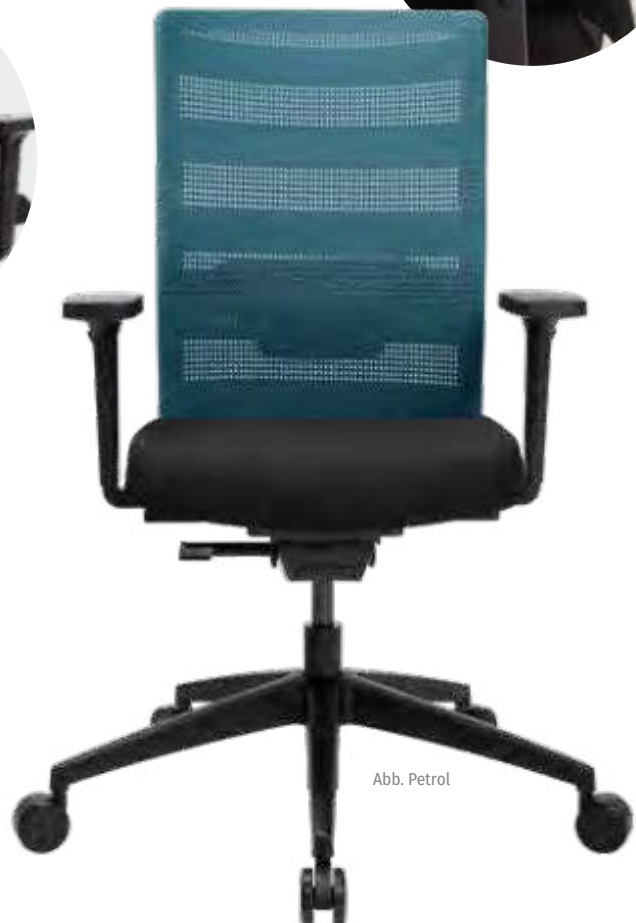

Dynamisches Sitzen für einen gesunden Rücken: FLEXness

FLEXness begünstigt eine rückengerechte Sitzhaltung!

Durch seine Neigung auch nach vorne richtet sich die Wirbelsäule leichter in eine gesunde Sitzhaltung auf.

FLEXness stärkt Ihre Rückenmuskulatur!

Durchgängig balancierende Bewegungen trainieren Ihre Muskeln. Die Muskeln bleiben elastisch und unterstützen Ihre Wirbelsäule.

Halten Sie sich den Rücken „FREI“: Aktives Sitzen heißt FLEXness.

Kinder und Erwachsene benötigen viel Bewegung für eine gesunde körperliche und geistige Entwicklung. FLEXness sorgt für dynamisches Sitzen. Dynamisch sitzen bedeutet, die Sitzposition regelmäßig zu verändern. Die Sitzfläche der FLEXness Stühle ist flexibel und folgt den natürlichen Bewegungen der Sitzenden, sodass die Rückenmuskulatur während

FLEXness entlastet Ihre Bandscheiben!

Die permanente Bewegung regt den Stoffwechsel der Bandscheiben an und entlastet somit diese effizient.

FLEXness fördert die geistige Vitalität!

Kontinuierliche Bewegung stimuliert das Sinnes- und Bewegungszentrum im menschlichen Gehirn.



Die richtige Rolle

Wichtig ist die Verwendung der richtigen Rollen für den entsprechenden Boden. Ein ideales Abrollen wird ermöglicht. Die Haltbarkeit der Rollen bleibt länger bestehen und die Bodenbeläge werden geschützt. Die Rollen sind lastabhängig gebremst gegen ungewolltes Wegrollen im unbelasteten Zustand.



Teppichbodenrollen

sind Kunststoffrollen aus Polypropylen mit einer harten Lauffläche. Sie eignen sich besonders für textile und weiche Bodenbeläge, wie zum Beispiel Teppich, Filz, Kork, Velours usw.



Hartbodenrollen

sind Kunststoffrollen aus Polypropylen mit einer gummibeschichteten Laufsohle (grau spurlos). Sie eignen sich besonders für harte Böden, wie zum Beispiel Stein-, Holz-, Parkett-, Laminatböden oder andere nicht textile und glatte Bodenbeläge. 8,40 / 10,- € Aufpreis

FLEXness Drehstuhl „Ergonomic“

Material: Rückenlehne: Netzgewebe Schwarz
100 % Polyester, Sitz: 100 % Polypropylen
Alle Hersteller-ID: H-10894 (Seite 344)

Drehstuhl „Ergonomic“ ohne Armlehnen

760518H52* + Farbnummer
+ Rollenart ab 169,71 / **201,95 €**

Drehstuhl „Ergonomic“ mit Armlehnen

760519H52* + Farbnummer
+ Rollenart ab 209,24 / **249,- €**

Bitte Farbnummer und Rollenart (siehe Seite 258) angeben!



Technische Daten:

Sitzhöhe:	43 bis 51 cm
Sitzbreite:	48 cm
Sitztiefe:	48 cm
Lehnenhöhe:	55 cm
Gesamthöhe:	103 bis 111 cm
Gewicht:	ca. 14 kg
Max. Nutzergöße:	1,92 m
Max. Nutzergewicht:	110 kg
Max. Nutzungsdauer:	4 Stunden/Tag



Abb. G03
Aubergine



Abb. G26
Marineblau

NEU
IM KATALOG



Abb. G210
Rot/Schwarz

Abb. G260
Blau/Schwarz

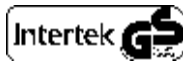

01 | Bürostuhl „Euro Star 2000“

Ein bequemer Muldensitz und eine atmungsaktive Netz-Rückenlehne machen diesen Stuhl besonders bequem. Dank höhenverstellbarer Lendenwirbelstütze, dynamischer Synchronmechanik und verstellbaren Armlehnen passt sich der Stuhl Ihren Bedürfnissen an. Mit 5 Rollen. Belastbar bis 110 kg. Zur einfachen Selbstmontage
B x T gesamt: 68 x 68 cm
Sitzhöhe verstellbar von 43 bis 54 cm, Höhe gesamt: 108 bis 121 cm
Material: Polyamid, Stahl, Textil (Lehne: 100 % Polyester, Sitz: 100 % Polypropylen)
Hersteller-ID: H-10894 (Seite 344)

771594H52* + Farbnummer + Rollenart ab 217,65 / **259,- €**
Bitte Farbnummer und Rollenart angeben!

Bitte wählen Sie aus:



G210
Rot/Schwarz



G260
Blau/Schwarz



G220
Anthrazit/Schwarz



G200
Schwarz/Schwarz

Leichte Farbabweichungen druckbedingt möglich.

02 | Bürostuhl „Smart Point“

Der Drehstuhl lässt sich optimal an Ihre Statur und Ihre Sitzgewohnheiten anpassen. Die Sitzhöhe lässt sich stufenlos von 42 bis 55 cm verstellen. Rückenlehne mit atmungsaktivem Netzstoff, Sitzfläche mit Stoffbezug. Inkl. 5 Rollen. Belastbar bis 110 kg. Zur einfachen Selbstmontage
B x T gesamt: 64 x 64 cm
Sitzhöhe verstellbar von 42 bis 55 cm, Höhe gesamt: 84 bis 97 cm
Material: Kunststoff, Stahl, Textil, 100 % Polyester
Hersteller-ID: H-10894 (Seite 344)

771593H52* + Farbnummer + Rollenart ab 133,61 / **159,- €**
Bitte Farbnummer und Rollenart angeben!

Bitte wählen Sie aus:



G210
Rot/Schwarz



G260
Blau/Schwarz



G220
Apfelgrün/Schwarz



G200
Schwarz/Schwarz

Leichte Farbabweichungen druckbedingt möglich.

Bitte Rollen auswählen:



Teppichbodenrollen



Hartbodenrollen
8,40 / 10,- € Aufpreis

Tipp: Die richtige Rolle

Verwendungsmöglichkeiten der Rollen siehe Seite 255



Abb. G220
Apfelgrün/Schwarz

Abb. G200
Schwarz/Schwarz

NEU
IM KATALOG

NEU
IM KATALOG

Bürostuhl „Point 60“

Der Point 60 wurde speziell dafür entwickelt, die Bandscheiben zu unterstützen und zu entlasten. Dank kompaktem Design gelingt dies auch auf kleinem Raum. Der höhenverstellbare Muldensitz und die hohe, verstellbare Rückenlehne sorgen für Sitzkomfort. Mit 5 Rollen.
Zur einfachen Selbstmontage
Weitere Details auf Anfrage
Sitzhöhe verstellbar von 40 bis 52 cm, Höhe gesamt: 97 bis 109 cm
Material: Polyamid, Stahl, Textil (100 % Polyester)
Alle Hersteller-ID: H-10894 (Seite 344)

01 | Bürostuhl „Point 60“, ohne Armlehne

771430H52* + Farbnummer + Rollenart ab 100,- / 119,- €

02 | Bürostuhl „Point 60“, mit Armlehne

771433H52* + Farbnummer + Rollenart ab 147,02 / 174,95 €

Bitte Farbnummer und Rollenart angeben!

Bürostuhl „Point 30“

Bürostuhl mit gepolsterter, verstellbarer Rückenlehne und integrierter Permanent-Kontakt-Mechanik für dynamisches Sitzen. Der spezielle Bandscheibensitz mit unterschiedlichen Höhen sorgt für noch mehr Entlastung. Sitzhöhe stufenlos verstellbar. Mit 5 Rollen. Belastbar bis 110 kg, zur einfachen Selbstmontage
Weitere Details auf Anfrage
Sitzhöhe verstellbar von 42 bis 55 cm, Höhe gesamt: 83 bis 103 cm
Material: Kunststoff, Stahl, Textil (100 % Polypropylen)
Alle Hersteller-ID: H-10894 (Seite 344)

03 | Bürostuhl „Pro 30“, ohne Armlehne

771588H52* + Farbnummer + Rollenart ab 116,81 / 139,- €

04 | Bürostuhl „Pro 30“, mit Armlehne



771591H52* + Farbnummer + Rollenart ab 147,06 / 175,- €

Bitte Farbnummer und Rollenart angeben!

Bitte wählen Sie aus (Point 30 und Point 60):

		
G21 Feuerrot	G26 Marineblau	G20 Büroschwarz
	Leichte Farbabweichungen druckbedingt möglich.	
G22 Schwarz meliert		

Bitte Rollen auswählen:

	
Teppichbodenrollen	Hartbodenrollen 8,40 / 10,- € Aufpreis

Typ: Die richtige Rolle

Verwendungsmöglichkeiten der Rollen
siehe Seite 255



Abb. G21
Feuerrot



mit Armlehnen 2



Abb. G20
Büroschwarz

NEU
IM KATALOG

mit Armlehnen



Abb. G22
Schwarz meliert



3



Abb. G26
Marineblau

4



Bürostühle & -tische



Abb. G05
Apfelgrün

Abb. G23
Lichtgrau

Alle Produkte auf dieser Seite:



Vorteile FLEXness Drehstuhl:

- stufenlose Sitzhöhenverstellung mit Toplift
- Rückenlehne mit atmungsaktiver Netzbespannung oder kaschiertem Polster, sorgt für ein angenehmes Wohlfühlklima am Rücken
- Rückenlehne in der Höhe und Neigung verstellbar, somit optimale Anpassung an jede Körpergröße
- bequemer Flachsitz mit abgerundeter Sitzvorderkante (Knierolle)
- Synchronmechanik, zur synchronen Verstellung der Sitz- und Rückenlehnenneigung, einstellbar auf das jeweilige Körpergewicht, arretierbar mit Sicherheitsauslösung
- Polyamid-Fußkreuz schwarz, lastabhängig gebremste Sicherheitsdoppelrollen

Technische Daten:

Sitzhöhe:	42 bis 57 cm
Sitzbreite:	48 cm
Sitztiefe:	48 cm
Lehnenhöhe:	58 cm
Gesamthöhe:	106 bis 128 cm
Gesamttiefe:	58 cm
Gewicht:	ca. 16 kg
Max. Nutzergöße:	1,92 m
Max. Nutzergewicht:	110 kg
Max. Nutzungsdauer:	8 Stunden/Tag

Bitte Farbnummer des Bezugsstoffs für Drehstuhl „Trend“ wählen:



Bitte Farbnummer des Bezugsstoffs für Drehstuhl „Trend Net“ & „Ergonomic“ wählen:



Leichte Farbabweichungen druckbedingt möglich.

Bitte Rollen auswählen:



Tipp: Die richtige Rolle

Verwendungsmöglichkeiten der Rollen siehe Seite 255



Abb. T23
Hellgrau

FLEXness Drehstuhl „Trend Net“

mit atmungsaktiver Netzbespannung
Material: Kunststoff, Stahl, Textil (100 % Polypropylen)
Alle Hersteller-ID: H-10894 (Seite 344)

01 | Drehstuhl „Trend Net“ ohne Armlehnen

760520H52* + Farbnummer
+ Rollenart ab 197,44 / **234,95 €**

02 | Drehstuhl „Trend Net“ mit Armlehnen

760521H52* + Farbnummer
+ Rollenart ab 257,98 / **307,- €**

Bitte Farbnummer und Rollenart angeben!



Abb. T26
Blau

FLEXness Drehstuhl „Trend“

mit kaschiertem Polster
Material: Kunststoff, Stahl, Textil (100 % Trevira CS/ 100 % Polyester)
Alle Hersteller-ID: H-10894 (Seite 344)

03 | Drehstuhl „Trend“ ohne Armlehnen

760781H52* + Farbnummer
+ Rollenart ab 194,92 / **231,95 €**

04 | Drehstuhl „Trend“ mit Armlehnen

760782H52* + Farbnummer
+ Rollenart ab 259,66 / **309,- €**

Bitte Farbnummer und Rollenart angeben!

Bürostühle & -tische

Vorteile FLEXness Hocker „balance“:

- Fitness-Hocker, dreidimensional bewegliche Sitzfläche
- stufenlose Sitzhöhenverstellung mit Toplift über Ringauslösehebel unter dem Sitz
- Polyamid-Fußkreuz schwarz, ausgerüstet mit lastabhängig gebremsten Sicherheitsdoppelrollen

- **3 Jahre Garantie**
- **made in Germany**

Technische Daten:

Sitzhöhe:	42 bis 55 cm
Sitzdurchmesser:	35 cm
Gewicht:	ca. 7 kg
Max. Nutzergöße:	1,92 m
Max. Nutzergewicht:	110 kg
Max. Nutzungsdauer:	4 Stunden/Tag

Bitte wählen Sie aus:



Leichte Farbabweichungen druckbedingt möglich.

Tipp: Die richtige Rolle

Verwendungsmöglichkeiten der Rollen siehe Seite 255



FLEXness Hocker „balance“

Dynamisch sitzen mit dem Flexness-Hocker „balance“. Verändern Sie regelmäßig Ihre Sitzposition. Die dreidimensionale Sitzfläche bleibt flexibel und folgt den natürlichen Bewegungen der Sitzenden. Die Rückenmuskulatur wird durch die permanente Bewegung trainiert und stabilisiert die Wirbelsäule. Konzentrationsfähigkeit und Leistungsbereitschaft werden erhöht. Zur einfachen Selbstmontage Material: Kunststoff, Metall, Textil 80 % Baumwolle, 20 % Polyurethan
Alle Hersteller-ID: H-10894 (Seite 344)



Hocker „balance“ mit Teppichbodenrollen

83113H52* + Farbnummer 107,52 / **127,95 €**

Hocker „balance“ mit Hartbodenrollen

83114H52* + Farbnummer 143,66 / **170,95 €**

Hocker „balance“ mit Gleitern

89641H52* + Farbnummer 121,81 / **144,95 €**

Bitte Farbnummer angeben!



Vorteile FLEXness Fitness-Hocker:

- Fußplatte aus poliertem Aluminium mit Schlauchreifen schwarz
- stufenlose Sitzhöhenverstellung mit Toplift über Ringauslösehebel unter dem Sitz
- Horizontaler Schwingeffekt durch Spezial-Tiefenfederung. Horizontaler Schwingeffekt individuell einstellbar

Technische Daten:

Sitzhöhe:	44 bis 54 cm
Sitzdurchmesser:	41 cm
Gewicht:	ca. 6 kg
Max. Nutzergöße:	1,92 m
Max. Nutzergewicht:	110 kg
Max. Nutzungsdauer:	4 Stunden/Tag

Bitte Farbnummer des Bezugsstoffs wählen:

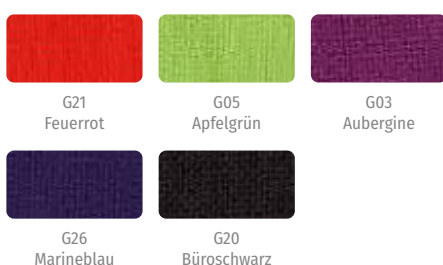

Leichte Farbabweichungen druckbedingt möglich.



horizontaler Schwingeffekt

FLEXness Fitness-Hocker

Der Fitness-Hocker sorgt für dynamisches Sitzen und fördert Ihre Gesundheit. Nach dem Gymnastikballprinzip wird die Rückenmuskulatur permanent trainiert und gleichzeitig geschont – eine ideale Sitzalternative am Arbeitsplatz. Inklusive Luftpumpe. Zur einfachen Selbstmontage Material: Kunststoff, Metall, Gummi, Textil 100 % Polypropylen
Hersteller-ID: H-10894 (Seite 344)

83115H52* + Farbnummer 132,73 / **157,95 €**

Bitte Farbnummer angeben!



Bürostühle & -tische



Abb. Standfuß Weiß, Bezug BR7 Lila

Abb. Standfuß Alu poliert, Bezug BR5 Apfelgrün

Abb. Standfuß Weiß, Bezug B17 Rosa/Pink

FLEXness Sittzocker

Sitzen Sie und Ihre Schülerinnen und Schüler dynamisch. Regelmäßige Veränderung der Sitzposition stärkt die Rückenmuskulatur und stabilisiert somit die Wirbelsäule. Die Leistungsfähigkeit und die Konzentration werden auf diese Weise gefördert. Optimieren Sie ganz einfach Ihre Lern- und Lehrumgebung. Zur einfachen Selbstmontage
 Material: Aluminium, Kunststoff, Schaumstoff, Reifen aus TPU, Textil (100 % Polyester)
 Standfüße wählbar: Alu poliert oder weiß
 Alle Hersteller-ID: H-10894 (Seite 344)

01 | High Round Hocker, Sitzhöhe: 49 bis 70 cm

72362H52* + Standfuß + Farbnummer 183,15 / **217,95 €**

02 | Round Hocker, Sitzhöhe: 44 bis 57 cm

72361H52* + Standfuß + Farbnummer 155,42 / **184,95 €**

03 | Roundy Hocker, Sitzhöhe: 38 bis 46 cm

72360H52* + Standfuß + Farbnummer 150,38 / **178,95 €**

Bitte Standfuß und Farbnummer angeben!

Vorteile FLEXness Sittzocker:

- stufenlose Sitzhöhenverstellung mit verchromter Gasfeder über Ringauslösehebel unter dem Sitz
- horizontaler Schwingeffekt durch bewegliches Reifenelement

Technische Daten:

Sitzdurchmesser: 36,5 cm
 Gewicht: ca. 7 kg
 Max. Nutzungsdauer: 4 Stunden/Tag

Bezugsstoffe für alle 3 Hocker:



Weitere Bezugsstoffe nur für Roundy Hocker:



Bitte Standfuß auswählen:



04 | Mehrzweck- und Erzieherstuhl

Der höhenverstellbare und frei drehbare Erzieherstuhl bewirkt mithilfe der Beckenstütze und der bequem gepolsterten Sitzfläche eine aufrechte und gesunde Haltung. Die Rückenlehne ist nach vorn und hinten verstellbar. Das leicht zu reinigende Polster-Kunstleder material sorgt zusätzlich für einen unbeschwerten Arbeitstag. Gewicht: 74 kg
 Material: Stahl, Kunststoff, Kunstleder 100 % Polypropylen
 Auswahl der Sitzhöhenmöglichkeiten: 43 bis 55 cm
 Zur einfachen Selbstmontage
 Alle Hersteller-ID: H-10321 (Seite 344)

- 55786H52* Grün
- 55785H52* Orange
- 97148H52* Schwarz

je 230,25 / **274,- €**



Sitzhöhe 43 bis 55 cm

01 | Pendelhocker „myMOBILIS“

Der praktische „myMOBILIS“-Hocker eignet sich durch seine höhenverstellbare Sitzhöhe von 58 bis 83 cm für Klein und Groß. Der gepolsterte Tellersitz ist zu jeder Seite ca. 4° neigbar und bietet eine Bewegungsfreiheit von 360°. Der stabile Fußsteller aus Polyamid mit Gummifüßen auf der Unterseite sorgt für einen sicheren Stand – so können Sie den hochwertigen Hocker auch ideal als Stehhilfe verwenden.
Sitzhöhe: 58 bis 83 cm, Ø Sitzfläche: 39 cm
Lieferung erfolgt teilmontiert. Weitere Details auf Anfrage
Material: Kunststoff, Metall, Stoff: 100 % Polyester, Kunstleder:
100 % Polyester mit Beschichtung aus Polychlorid
Hersteller-ID: H-10546 (Seite 344)

764754H52* + Material + Farbe 266,39 / 317,- €
Bitte Material und Farbe angeben!

02 | Pendelhocker „myERGO SIT“

Mit dem Pendelhocker „myERGO SIT“ haben Sie 360° Bewegungsfreiheit. Die Sitzhöhe von 54 bis 79 cm kann mit einfacher Hebelauslösung eingestellt werden. Der Pendelhocker ist mit einem schlierenfreien Antirutschbelag und einer Bodenplatte aus Buche ausgestattet. Die Polsterfarbe ist wählbar. Der Sockel ist aus Buche, naturfarben lackiert. Zur einfachen Selbstmontage
Material: Holz, Metall, Kunststoff, Textil (100 % Polyester)
Hersteller-ID: H-10546 (Seite 344)

764753H52* + Material + Farbe 222,69 / 265,- €
Bitte Material und Farbe angeben!

Vorteile Pendelhocker „myERGO SIT“:

- um 360° drehbar, dadurch höchste Bewegungsfreiheit
- ergonomisch geformter Sattelsitz
- runde Bodenplatte aus Buche, naturfarben lackiert
- sicheres Sitzgefühl durch Antirutschbelag
- höhenverstellbar von 54 bis 79 cm Sitzhöhe
- ideal auch als Stehhilfe verwendbar

Technische Daten:

Sitzhöhe: 54 bis 79 cm
Sitzbreite: 42 cm
Sitztiefe: 33 cm
Gesamthöhe: 57 bis 82 cm

Bitte Material und Farbe auswählen:

Kunstleder, Material: 100 % Polyester mit Beschichtung aus Polychlorid



Kunstleder Orange Kunstleder Blau Kunstleder Braun Kunstleder Schwarz

Stoff, Material: 100 % Polyester



Stoff Orange Stoff Rot Stoff Blau Stoff Grün



Sitzhöhe 54 - 79 cm

03 | Hocker „Tec 70“

Das klare Design des Hockers macht ihn zu einer beliebten Sitzgelegenheit in Gruppenräumen, Fachräumen oder Makerspaces. Mit komfortablem Hochpolstersitz mit Kunstlederbezug. Sitzhöhe stufenlos verstellbar von 39 bis 52 cm. Polyamid-Fußkreuz mit 5 Rollen. Belastbar bis 110 kg. Zur einfachen Selbstmontage
Sitzhöhe: 39 bis 52 cm, Ø Sitzfläche: 35 cm, Ø gesamt: 60 cm
Material: Kunstleder, Aluminium, 100 % Polyamid
Hersteller-ID: H-10894 (Seite 344)

771587H52* + Rollenart ab 91,60 / 109,- €
Bitte Rollenart angeben!

Bitte Rollen auswählen:



Teppichbodenrollen

Hartbodenrollen
8,40 / 10,- € Aufpreis

Tipp: Die richtige Rolle

Verwendungsmöglichkeiten
der Rollen siehe Seite 255



Bürostühle & -tische



Abb. T33 Violett



Abb. W50 Schwarz



mit Gleitern

mit Rollen

FLEXness Drehstuhl „Multi“

Der Drehstuhl ist multifunktional einsetzbar, ob im Klassenzimmer, in Fachräumen oder im Lehrerzimmer. Der Orthositz mit Body-Balance-Tec®-Gelenk sorgt für eine dreidimensionale Beweglichkeit der Sitzfläche, wodurch die Rückenmuskulatur während des Sitzens permanent aktiviert, trainiert und aufgebaut wird. Der Stuhl lässt sich schnell und kinderleicht den individuellen Bedürfnissen anpassen. Der Drehstuhl ist bequem und ermöglicht eine rückengerechte Sitzhaltung. Zur einfachen Selbstmontage
Material: Kunststoff, Stahl, Textil (100 % Polyester)

Alle Hersteller-ID: H-10894 (Seite 344)

Drehstuhl „Multi“ mit Teppichbodenrollen

83118H52* + Farbnummer 189,87 / **225,95 €**

Drehstuhl „Multi“ mit Hartbodenrollen

83119H52* + Farbnummer 199,96 / **237,95 €**

Drehstuhl „Multi“ mit Gleitern

89642H52* + Farbnummer 199,12 / **236,95 €**

Bitte Farbnummer (siehe rechts) angeben!

Vorteile FLEXness Drehstuhl „Multi“:

- stufenlose Sitzhöhenverstellung
- Fitness-Orthositz mit Body-Balance-Tec®-Gelenk für dreidimensionale Beweglichkeit der Sitz- und Rückenfläche
- höhen- und tiefenverstellbare, ergonomische Rückenlehne zur Unterstützung einer gesunden Rückenhaltung, in der Neigung beweglich
- formschönes und stabiles Stahl-Fußkreuz verchromt, ausgerüstet mit lastabhängig gebremsten Sicherheitsdoppelrollen

• 3 Jahre Garantie

• made in Germany

Technische Daten:

Sitzhöhe:	43 bis 51 cm
Sitztiefe:	40 cm
Lehnenhöhe:	20 bis 30 cm
Gesamthöhe:	70 bis 80 cm
Gesamtiefe, -breite:	50 cm, 47 cm
Gewicht:	ca. 9 kg
Max. Nutzungsdauer:	8 Stunden/Tag

Bitte Farbnummer des Bezugsstoffs wählen:



Leichte Farbabweichungen druckbedingt möglich.



Abb. W51 - Rot



Abb. W50 - Schwarz

Ergonomischer Erzieherstuhl

Dieser Stuhl eignet sich optimal für Kindergärten, Kitas oder Schulen. Der ergonomische Erzieherstuhl ist von seiner Sitzhöhe besonders tief zu stellen. Das bedeutet, Sie sind bequem in der Nähe vom Boden. Der Orthositz ermöglicht ein gesundes und ermüdungsfreies Sitzen und auch die ergo-

nomisch geformte Rückenlehne unterstützt die richtige Rückenhaltung.

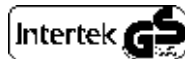
Material: Stahl, Kunststoff, Textil (100 % Polyester)
Hersteller-ID: H-10894 (Seite 344)

83552H52* + Farbnummer + Rollenart 129,37 / **153,95 €**

Bitte Farbnummer und Rollenart angeben!

Technische Daten:

Sitzhöhe:	34 bis 47 cm
Sitzbreite:	44 cm
Sitztiefe:	40 cm
Lehnenhöhe:	20 bis 30 cm
Max. Nutzergröße:	1,92 m
Max. Nutzergewicht:	110 kg
Max. Nutzungsdauer:	8 Stunden/Tag

Bitte Farbnummer des Bezugsstoffs wählen:

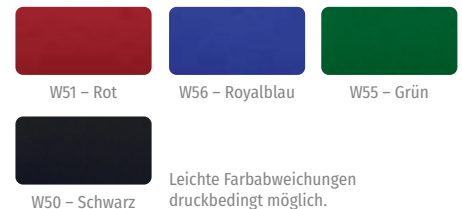

Leichte Farbabweichungen druckbedingt möglich.

Bitte Rollen auswählen:



Teppichbodenrollen

Hartbodenrollen
8,40 / 10,- € Aufpreis

Tipp: Die richtige Rolle

Verwendungsmöglichkeiten der Rollen siehe Seite 255

Bürostühle & -tische



Büro & Sekretariat



made in Germany

Abb. Stoff Schwarz



01 | Erzieherhocker „Smoover“ mit 3D-Sitzmechanik

Mit seiner extraniedrigen Sitzhöhe und optionaler 3D-Sitzmechanik ermöglicht der Hocker die Arbeit auf Augenhöhe mit den Kindern sowie ein ergonomisches und gesundes Sitzen für Sie.
 Lieferung komplett montiert
 Ø Fußkreuz: 56 cm, Ø Sitzfläche: 37 cm oder 42 cm, Sitzhöhe verstellbar von 31,5 bis 37,5 cm
 Material: Kunststoff, Stoff: 100 % Polyester, Kunstleder: 100 % Polyester mit Beschichtung aus Polychlorid
 Hersteller-ID: H-10149 (Seite 344)

768920H52* + Sitzfläche
 + Material/Farbe ab 276,47 / **329,- €**
 Bitte Sitzfläche und Material/Farbe angeben!



Abb. Stoff Schwarz

02 | Erzieherhocker „Smoover“

Bequemer Hocker für Kommunikation auf Augenhöhe dank extraniedriger Sitzhöhe. Vielseitig und sicher, mit Kunststoff-Fußkreuz und 5 Universalrollen (2 davon feststellbar). Belastbar bis 120 kg.
 Lieferung komplett montiert
 Ø Fußkreuz: 64 cm, Ø Sitzfläche: 37 cm oder 42 cm, Sitzhöhe verstellbar von 29,5 bis 35,5 cm
 Material: Kunststoff, Stoff: 100 % Polyester, Kunstleder: 100 % Polyester mit Beschichtung aus Polychlorid
 Hersteller-ID: H-10149 (Seite 344)

768919H52* + Sitzfläche
 + Material/Farbe ab 242,86 / **289,- €**
 Bitte Sitzfläche und Material/Farbe angeben!

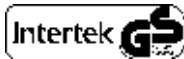
Bitte wählen Sie aus:

Variante: Sitzfläche

Erzieherstuhl

Ø 30 cm	Ø 37 cm	Ø 42 cm
	8,40 / 10,- €	16,81 / 20,- €
	Aufpreis	Aufpreis

Erzieherhocker

Ø 37 cm	Ø 42 cm
	8,40 / 10,- €
	Aufpreis

extraniedrige Sitzhöhe



Abb. Kunstleder Safran



Abb. Stoff Hellgrün

03 | Erzieherstuhl „Smoover“ mit 3D-Sitzmechanik & Lehne

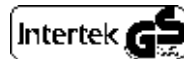
Bewegtes und gesundes Sitzen für erziehende Personen. 3D-Sitzmechanik für mehr Komfort. In Höhe und Tiefe verstellbare Rückenlehne, platzsparendes Fußkreuz. Belastbar bis 120 kg (Ø 30 und Ø 42 cm) bzw. 150 kg (Ø 37 cm).
 Lieferung komplett montiert.
 Weitere Details auf Anfrage
 Ø Fußkreuz: 64 cm, Ø Sitzfläche: 30 cm, 37 cm oder 42 cm
 Material: Kunststoff, Stoff: 100 % Polyester, Kunstleder: 100 % Polyester mit Beschichtung aus Polychlorid
 Hersteller-ID: H-10149 (Seite 344)

768918H52* + Sitzfläche
 + Material/Farbe ab 377,31 / **449,- €**
 Bitte Sitzfläche und Material/Farbe angeben!

04 | Erzieherstuhl „Smoover“ mit Lehne

Der Smoover-Erzieherstuhl mit Lehne bietet maximale Ergonomie und Anpassungsfähigkeit. Mit verstellbarer Sitzhöhe und Rückenlehne, 5 Universalrollen (2 davon feststellbar).
 Lieferung komplett montiert.
 Weitere Details auf Anfrage
 Ø Fußkreuz: 48 cm, Ø Sitzfläche: 30 cm, 37 cm oder 42 cm
 Material: Kunststoff, Stoff: 100 % Polyester, Kunstleder: 100 % Polyester mit Beschichtung aus Polychlorid
 Hersteller-ID: H-10149 (Seite 344)

768917H52* + Sitzfläche
 + Material/Farbe ab 335,29 / **399,- €**
 Bitte Sitzfläche und Material/Farbe angeben!

Variante: Material/Farbe

Stoff, Material: 100 % Polyester

Rot	Orange	Dunkelgrün	Hellgrün	Lila	Blau	Grau	Schwarz

Kunstleder, Material: 100 % Polyester mit Beschichtung aus Polychlorid

Rot	Safran	Blau	Dunkelblau	Grün	Dunkelgrün	Schwarz	
29,41 / 35,- €	29,41 / 35,- €	29,41 / 35,- €	29,41 / 35,- €	29,41 / 35,- €	29,41 / 35,- €	29,41 / 35,- €	29,41 / 35,- €
Aufpreis	Aufpreis	Aufpreis	Aufpreis	Aufpreis	Aufpreis	Aufpreis	Aufpreis

Bürostühle & -tische

Umrandung – hier schwarz – wird immer in Kunstleder geliefert. Sitz- und Rückenfläche wählbar zwischen Kunstleder und Stoff



Abb. Stoff Blau/
Kunstleder Schwarz



Abb. Stoff Rot/
Kunstleder Schwarz

Funktionsdrehstuhl „myTORRO SIT 2.0“

Bequemer Funktionsdrehstuhl mit stufenloser Höhenverstellung. Die Lehne ist zu 360° drehbar, kann als Rückenlehne und als praktische Armablage genutzt werden. Sitzhöhe verstellbar von 40 bis 50 cm mit Ringauslösung. Bitte beachten Sie, dass die Seiten der Sitzfläche und die Armlehne immer aus Kunstleder sind.

Material: Metall, Kunstleder: 100 % Polyester mit Vinyl-Beschichtung, Stoff: 100 % Polyester
Hersteller-ID: H-10546 (Seite 344)

764751H52* + Farbe + Rollenarten ab 259,66 / **309,- €**
Bitte Farbe und Rollenart angeben!

Bitte Rollen auswählen:



Teppichbodenrollen



Hartbodenrollen
8,40 / 10,- € Aufpreis

Tipp: Die richtige Rolle

Verwendungsmöglichkeiten der Rollen
siehe Seite 255

Vorteile Funktionsdrehstuhl „myTORRO SIT 2.0“:

- effizientes, intelligentes Sitzen in zahlreichen verschiedenen Sitzpositionen und -höhen
- Sitz und Rücken gepolstert
- um 360° drehbare Rückenlehne sorgt für höchste Flexibilität
- auch „umgekehrtes“ Sitzen möglich (mit der Rückenlehne nach vorne gedreht)
- komfortabler, leichtgängiger Ringauslöser und besonders niedrige Sitzhöhe (40 bis 50 cm)
- Farbe wählbar: unifarben oder in attraktiven Bezugskombinationen erhältlich
- inklusive Rollen für Teppichböden

Technische Daten:

Sitzhöhe:	40 bis 50 cm
Sitzbreite:	41 cm
Sitztiefe:	41 cm
Gesamthöhe:	66 bis 78 cm
Rückenhöhe:	26 cm
Max. Nutzergewicht:	120 kg

Bitte Farbe auswählen:

Material: Stoff/Kunstleder



Material: Stoff/Kunstleder – hier besteht die Sitzfläche und Rückenlehne aus Stoff und die Armablage aus Kunstleder. Die obere Farbe ist die Sitzfläche und die Rückenlehne. Die untere Farbe ist die Armablage

Material: Kunstleder

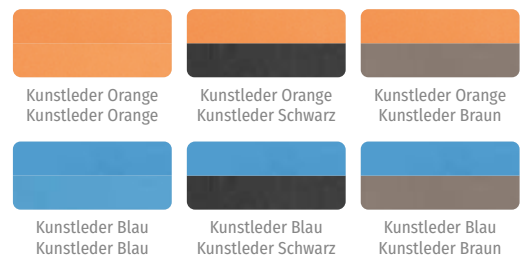

01 | Betzold Schneidemaschine DIN A3

Das vielseitige DIN-A3-Modell!
Das Gerät für alle gängigen Formate bis DIN A3. Egal, ob großes Papier, kleine Karten oder schmalste Streifen – die Schneidemaschine DIN A3 schneidet alles absolut exakt und mm-genau. Mit dem justierbaren Vorder- und Rückanschlag sind den Formaten keine Grenzen gesetzt. Mit cm- und Inch-Skala

Schnittlänge: 440 mm (über DIN A3)
Schnitthöhe: max. 35 Blatt (80 g/m²) / 4 mm
Messer: geschliffener Stahl inklusive Schutzglas
Pressung: automatische Pressung
H x B x T Tisch: 42 x 41 x 67 cm
Hersteller-ID: H-10001 (Seite 344)

74996H52*

265,55 / 316,- €

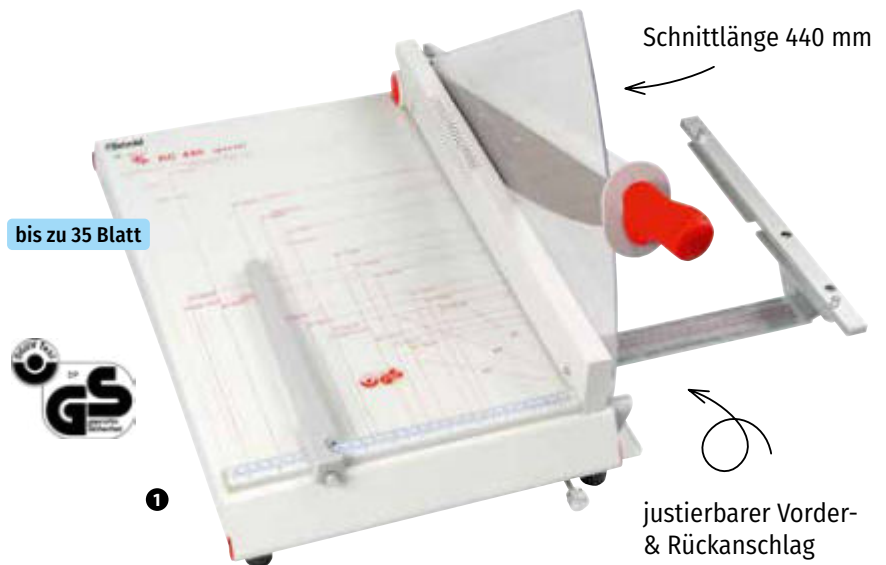

02 | Betzold Tisch-Schneidemaschine DIN A2

Die „Große“ für alle Schneidvorgänge in der Schule! Die Tisch-Schneidemaschine DIN A2 wird Sie überzeugen: Das hochwertige, geschliffene Messer und die automatische Papieranpressung garantieren perfekte Schnittkanten in allen Formaten bis DIN A2.

Der robuste Metallkorpus macht die Maschine extrem stabil und standsicher. Sie stellen Vorder- und Rückanschlag präzise ein. Mit DIN-Einteilung Mit cm- und Inch-Skala

Schnittlänge: 710 mm
Schnitthöhe: max. 20 Blatt (80 g/m²) / 2,5 mm
Messer: geschliffener Stahl inklusive Schutzglas
Pressung: automatische Pressung
B x T Tisch: 61 x 87,5 cm
Tischhöhe: ca. 85 cm
Hersteller-ID: H-10001 (Seite 344)

74994H52*

839,50 / 999,- €



03 | IDEAL Schneidemaschine 1110

Diese Maschine ist mit einem hochwertigen, nachschleifbaren Multifunktionsmesser ausgestattet. Vorder- und Rückanschlag sind präzise einstellbar. Ein abklappbarer Seitentisch sowie eine Schmal-schneiteinrichtung gehören zur Ausstattung. Der feststehende Messerschutz besteht aus transparentem, bruchsicherem Lexan.

Die Maschine erreicht eine Schnittleistung von 16 Blatt (70 g/m²) / 4 mm, Umweltpapier 10 Blatt. Kartonagen und andere Werkstoffe bis 3,5 mm. Multifunktionsmesser für Papier und Werkstoff

Schnittlänge: 1100 mm
Schnitthöhe: max. 20 Blatt (70 g/m²) / 4 mm
Messer: geschliffener Stahl inklusive Schutzglas
Pressung: Fußpressung
B x T Tisch: 76 x 110 cm
Tischhöhe: 73 cm
Hersteller-ID: H-10387 (Seite 344)

9638H52*

1.629,41 / 1.939,- €



Schneiden & Laminieren

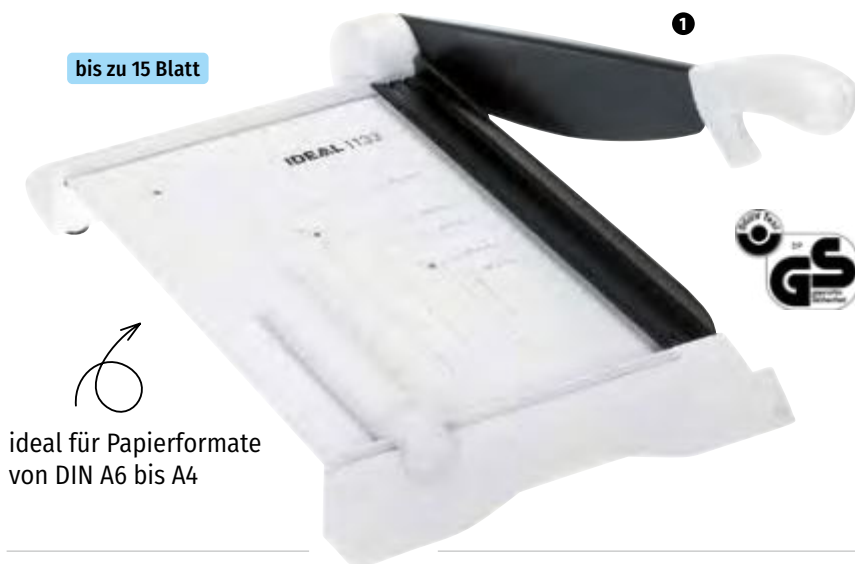

01 | IDEAL Schneidemaschine 1133 oder 1142

Lasergeschnittenes Universalmesser und Schnittschiene sind aus hochwertigem Spezialstahl mit Antihafbeschichtung gefertigt. Die transparente Anpressschiene mit Übergriffschutz und integriertem Präzisions-Schnittandeuter sorgt für eine genaue Schnittlinie. Ein ermüdungsfreies Arbeiten ermöglicht der ergonomisch geformte Griff. Auf dem Schneidetisch befinden sich gängige Fotoformate und DIN-Formateinteilungen. Die Schneidemaschine verfügt über 2 Papieranlagen (vorne und hinten) und 2 Maßskalen (cm/mm). Der Rückanschlag kann auf der vorderen sowie auf der hinteren Papieranlage platziert werden. Die Schneidemaschine ist ideal für Papierformate von DIN A4 bis A6 geeignet.

H x B x T: Schnittlänge 340 mm = 8,5 x 29 x 57 cm

H x B x T: Schnittlänge 430 mm = 8,5 x 29 x 66 cm

Material: Metall

Alle Hersteller-ID: H-10387 (Seite 344)

83077H52* Schnittlänge 340 mm 89,87 / **106,95 €**

83078H52* Schnittlänge 430 mm 103,32 / **122,95 €**



02 | IDEAL Schneidemaschine 1135 oder 1046

Mit dem Hebelschneider in bewährter IDEAL-Qualität lassen sich mühelos bis zu 25 bzw. 30 Blatt auf einmal zuschneiden. Diese Tatsache bringt nicht nur eine enorme Zeitersparnis mit sich, sondern macht dank robustem Stahlmesser auch richtig Spaß. Auf dem Schneidetisch sind die gängigen DIN-Formateinteilungen und verschiedene Winkelmarkierungen zu finden. Dies sorgt für präzises, rationelles Schneiden. Sollte das passende Format einmal nicht dabei sein, ist ein Schnittandeuter im Messerschutz integriert und auf gesamter Schnittlänge sichtbar. Falls größere Schnittarbeiten anstehen, wird ein ermüdungsfreies Arbeiten durch den ergonomisch geformten Griff sichergestellt. Der Griff liegt optimal in der Hand. Damit das Schnittgut bequem entnehmbar ist, wurde an der IDEAL-Schneidemaschine ein innovativer Lösehebel zum Anheben der Pressung verarbeitet.

H x B x T: Schnittlänge 350 mm = 32,5 x 34 x 58,5 cm

H x B x T: Schnittlänge 460 mm = 38,5 x 39 x 70 cm

Material: Metall

Alle Hersteller-ID: H-10387 (Seite 344)

78971H52* Schnittlänge 350 mm 199,96 / **237,95 €**

74950H52* Schnittlänge 460 mm 310,08 / **369,- €**



03 | IDEAL Schneidemaschine 1171

Mit der Schneidemaschine 1171 von IDEAL haben Sie den passenden Begleiter für Ihren Alltag. Ohne viel Kraftaufwand schneiden Sie bis zu 40 Blatt mit einer Grammatur von 70 g/m². Diese fantastische Schnittleistung sowie die Schnittlänge von 71 cm machen den Hebelschneider unverzichtbar in Ihrer Einrichtung.

Für noch schnelleres Zuschneiden, ohne vorher aufwendig auszumessen und zu markieren, sind auf dem Schneidetisch die gängigen DIN-Formate sowie Winkelmarkierungen zu finden. Je nach Material können Sie außerdem den Anpressdruck der manuellen Pressvorrichtung individuell einstellen.

Überzeugende Qualität made in Germany. Das Messer Ihrer neuen Profi-Schneidemaschine besteht aus nachschleifbarem Solinger Messerstahl. Zusammen mit der soliden Ganzmetall-Konstruktion schneiden Sie Papier, aber auch Pappe, Druckplatten und Folien präzise, schnell und komfortabel.

H x B x T: 52 x 54 x 97 cm

Material: Edelstahl

Hersteller-ID: H-10387 (Seite 344)

767265H52* 609,24 / **725,- €**

Warum der Laminator „Vision Office“?

- blitzschnelle Aufwärmzeit: ca. 60 sek
- geeignet für Folien von 75 bis 250 mic Gesamtstärke
- Laminiergeschwindigkeit von 420 mm/min
- hervorragende Laminierergergebnisse
- kompakt, leicht, modernes, ansprechendes Design
- mit praktischer Touch-Bedienung
- 3 Modi wählbar: 75 mic oder 125 mic pro Seite und Kaltlaminieren
- Hebel für Staulösung an der Rückseite
- Sleep Mode/Stand-by nach 30 Minuten

01 | Betzold Laminator „Vision Office“, DIN A3

für Dokumente bis DIN-A3-Format, 600 Watt

H x B x T: 6,5 x 45,5 x 11,2 cm

Material: Kunststoff

Hersteller-ID: H-10001 (Seite 344)

761779H52* Stück 60,46 / 71,95 €



02 | Betzold Laminator „Vision Office“, DIN A4

für Dokumente bis DIN-A4-Format, 400 Watt

H x B x T: 6,5 x 36 x 11,2 cm

Material: Kunststoff

Hersteller-ID: H-10001 (Seite 344)

762696H52* Stück 45,80 / 54,50 €



03 | Betzold Laminator „Vision“

Überzeugt mit folgenden Merkmalen:

- Laminieren von Dokumenten in DIN A3 und DIN A4 möglich
- für Folien bis 500 mic (Gesamtstärke)
- automatische Erkennung der Folienstärke
- Kaltlaminieren möglich
- 6 Rollen
- geringe Aufwärmzeit (ca. 60 Sekunden)
- Laminiergeschwindigkeit: 1200 mm/min (75 mic)
- automatische Papierstauererkennung
- Rücklauffunktion für einen sicheren Betrieb
- automatischer Stand-by-Modus
- 1200 W

Hersteller-ID: H-10001 (Seite 344)

760915H52* Stück 213,45 / 254,- €

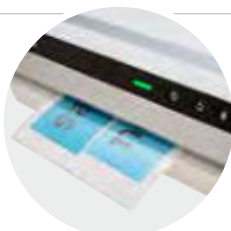

04 | Laminator „Jupiter A3“

Das Laminiergerät „Jupiter A3“ überzeugt mit einer schnellen Aufwärmzeit (ca. 60 Sekunden), automatischer Einstellung nach Folienstärke und hochwertigen Laminierergergebnissen. Mit energieeffizienter Auto-Shut-off-Funktion. Für Folien bis 250 mic und DIN-A3-Format

H x B x T: 13,4 x 53 x 20,8 cm

Material: Kunststoff

Hersteller-ID: H-10268 (Seite 344)

767896H52* Stück 276,47 / 329,- €



Schneiden & Laminieren

Laminierfolien, antistatisch, matt



Betzold Laminierfolien, DIN A5, matt, 100 Stück

Hersteller-ID: H-10001 (Seite 344)

Gesamtstärke 150 mic (2 Seiten je 75 mic), mit abgerundeten Ecken, antistatisch

9516H52* 1 Karton (100 Stück) 13,40 / **15,95 €**

Betzold Laminierfolien, DIN A4, matt, 100 Stück

Alle Hersteller-ID: H-10001 (Seite 344)

Gesamtstärke 150 mic (2 Seiten je 75 mic), mit abgerundeten Ecken, antistatisch

9517H52* 1 Karton (100 Stück) 16,76 / **19,95 €**

Gesamtstärke 250 mic (2 Seiten je 125 mic)

9518H52* 1 Karton (100 Stück) 22,27 / **26,50 €**

Betzold Laminierfolien, DIN A3, matt, 100 Stück

Alle Hersteller-ID: H-10001 (Seite 344)

Gesamtstärke 150 mic (2 Seiten je 75 mic), mit abgerundeten Ecken, antistatisch

9594H52* 1 Karton (100 Stück) 25,17 / **29,95 €**

Gesamtstärke 250 mic (2 Seiten je 125 mic)

9595H52* 1 Karton (100 Stück) 33,57 / **39,95 €**

Laminierfolien, antistatisch, glänzend



Betzold Laminierfolien, DIN A5, glänzend, 100 Stück

Alle Hersteller-ID: H-10001 (Seite 344)

Gesamtstärke 150 mic (2 Seiten je 75 mic), mit abgerundeten Ecken, antistatisch

9298H52* 1 Karton (100 Stück) 5,80 / **6,90 €**

Gesamtstärke 250 mic (2 Seiten je 125 mic), mit abgerundeten Ecken, antistatisch

9275H52* 1 Karton (100 Stück) 10,- / **11,90 €**

Betzold Laminierfolien, DIN A4, glänzend, 100 Stück

Alle Hersteller-ID: H-10001 (Seite 344)

Gesamtstärke 150 mic (2 Seiten je 75 mic), mit abgerundeten Ecken, antistatisch

9324H52* 1 Karton (100 Stück) 8,32 / **9,90 €**

Gesamtstärke 250 mic (2 Seiten je 125 mic), mit abgerundeten Ecken, antistatisch

9325H52* 1 Karton (100 Stück) 12,56 / **14,95 €**

Betzold Laminierfolien, DIN A3, glänzend, 100 Stück

Alle Hersteller-ID: H-10001 (Seite 344)

Gesamtstärke 150 mic (2 Seiten je 75 mic), mit abgerundeten Ecken, antistatisch

9363H52* 1 Karton (100 Stück) 15,92 / **18,95 €**

Gesamtstärke 250 mic (2 Seiten je 125 mic), mit abgerundeten Ecken, antistatisch

9378H52* 1 Karton (100 Stück) 22,65 / **26,95 €**

Laminierfolien, glänzend/matt

Gesamtstärke 150 mic (2 Seiten je 75 mic)

Besonders für Präsentationen und Lernmaterial sind diese Laminierfolien ein unverzichtbarer Begleiter. Die glänzende Seite sorgt für brillante Farben der Bilder und Dokumente, die matte Seite lässt sich ohne Weiteres, und vor allem, ohne zu verschmieren, mit Bleistift beschriften. Ist ein Fehler passiert, kann wie auf Papier mit einem Radiergummi alles sauber wegradiert werden.

Nutzen Sie die Vorzüge der matten und glänzenden Laminierfolie von Betzold

Matte Seite: mit Bleistift beschreibbar, einfach mit dem Radiergummi auszuradieren, spiegelt nicht, es entstehen keine störenden Lichtreflexionen

Glänzende Seite: mit Folienstiften beschreibbar, verleiht Ihren Dokumenten und vor allem Bildern brillante Farben

Überzeugende Ergebnisse in einem Schritt

Mit diesen Laminierfolien haben Sie direkt 2 Produkte in einem. Die Betzold-Laminierfolien in bekannter Qualität haben eine matte und eine glänzende Seite. Die Vorteile, die diese Kombination mit sich bringt, sind nicht zu überbieten.



Vertrauen Sie auf bewährte Betzold-Qualität

Wichtige Dokumente, Bilder und Fotografien für die Ewigkeit dauerhaft schützen mit den Betzold-Laminierfolien. Sogar in staubiger Umgebung oder auf beschmutztem Untergrund finden die Folien Verwendung.

100 Folien im praktischen Karton

Die matten und glänzenden Laminierfolien im Karton haben eine Stärke von je 150 mic und zeichnen sich durch die wunderbar leichte Handhabbarkeit aus. Die antistatischen Hüllen laden sich beim Einschleusen der Blätter, Bilder, Urkunden und anderer Dokumente nicht auf. Dem perfekten Ergebnis eines exakten und präzise einlaminierter Schriftstückes, mit dem vielseitig gearbeitet werden kann, steht nichts mehr im Wege.

Lieferumfang: Karton mit 100 Laminierfolien glänzend/matt



je 100 Stück

Betzold Laminierfolien, DIN A4, glänzend/matt, 100 Stück

Gesamtstärke 150 mic (2 Seiten je 75 mic), mit abgerundeten Ecken, antistatisch
Hersteller-ID: H-10001 (Seite 344)

758020H52* 1 Karton (100 Stück) 13,40 / **15,95 €**



Betzold Laminierfolien, DIN A3, glänzend/matt, 100 Stück

Gesamtstärke 150 mic (2 Seiten je 75 mic), mit abgerundeten Ecken, antistatisch
Hersteller-ID: H-10001 (Seite 344)

758076H52* 1 Karton (100 Stück) 23,49 / **27,95 €**

Laminierfolien-Sparsets

Profitieren Sie von unseren Vorteilspackungen mit 500 Laminierfolien. Perfekt für alle, die regelmäßig laminieren müssen. Die 500 Folien werden in einer robusten Kartonbox geliefert, die eine ordentliche Aufbewahrung garantiert.

Alle Hersteller-ID: H-10001 (Seite 344)



je 500 Stück



Betzold Vorteilspackung Laminierfolien, DIN A4, matt, 500 Stück

Gesamtstärke 150 mic (2 Seiten je 75 mic), mit abgerundeten Ecken, antistatisch

767691H52* 1 Karton (500 Stück) 6,718 / **79,95 €**

Betzold Vorteilspackung Laminierfolien, DIN A4, glänzend, 500 Stück

Gesamtstärke 150 mic (2 Seiten je 75 mic), mit abgerundeten Ecken, antistatisch

9448H52* 1 Karton (500 Stück) 33,57 / **39,95 €**



Erste Hilfe, Sicherheit & Lärmschutz

- Erste Hilfe
- CO₂-Messgerät

- Luftfilter
- Lärmschutz

Betzold-
Kindergehör-
schutz
auf Seite 271





01 | Betzold Lärmlicht

Betzold-Lärmlicht mit modernem Design und 360°-Voll-Leuchthülle. Mit einstellbaren Intensitätsleveln und angenehmem Alarmton. USB-C-Ladeanschluss mit integrierter Li-Batterie, inklusive Ladekabel USB-A auf USB-C. Bis zu 8 Stunden Dauerbetrieb

Höhe: 17,5 cm, Ø 12 cm
Material: Kunststoff
Hersteller-ID: H-10001 (Seite 344)

767040H52* Stück 50,38 / 59,95 €



platzsparend zusammenklappbar

02 | Betzold Kindergehörschutz gegen Lärm

Der Gehörschutz eignet sich neben dem Minimieren von Lärmgeräuschen auch ideal für die Förderung der Konzentration bei Stillarbeiten. Die Lärmschützer passen sich jeder Kopfform an. Sowohl Kinder mit einem kleineren Kopf als auch Kinder und Jugendliche mit einem etwas größeren Kopf können ihn aufsetzen. Die seitliche Höhenverstellung lässt sich schnell und einfach einstellen. Der Bügel besteht aus Kunstleder und auch der Schutz an den Ohren ist aus Kunstleder. Durch diesen Lärmschutz werden die Kinder nicht von störenden Geräuschen abgelenkt. Alle Hersteller-ID: H-10001 (Seite 344)

- 758491H52* Pink je 15,55 / 18,50 €
- 758490H52* Blau
- 758489H52* Grün



03 | Lärmampel „pro“

Mithilfe der vier einstellbaren Lärmstufen lässt sich die akzeptable Lautstärke regeln. Wenn die Kinder zu laut sind, springt die Ampel auf Gelb oder Rot. Ein Signalton kann eingeschaltet werden, der bei Rot ertönt. Lärm wird somit für die Kinder sichtbar. Der Akku-Betrieb macht Sie von lästiger Verkabelung unabhängig. Der Akku lässt sich einfach über das Netzteil wieder aufladen. Mit den 4 stark haftenden Magneten (separat erhältlich) bringen Sie die Lärmampel an jeder Metall-Oberfläche an. Die LED-Leuchten haben eine durchschnittliche Lebensdauer von ca. 100.000 Betriebsstunden. H x B x T: 47 x 14,5 x 6,5 cm Alle Hersteller-ID: H-10169 (Seite 344)

- 74446H52* ohne Battery-Pack 79,83 / 95,- €
- 74747H52* mit Battery-Pack 88,24 / 105,- €



Gleich mitbestellen:

04 | Passender Battery-Pack

Nicht für ältere Modelle geeignet! Hersteller-ID: H-10169 (Seite 344)

74748H52* 18,45 / 21,95 €

05 | Betzold Magnet-Set

Mit den vier stark haftenden Magneten bringen Sie die Lärmampel bequem an Metall-Oberflächen an. Hersteller-ID: H-10169 (Seite 344)

756744H52* 10,76 / 12,80 €



1

NEU
IM KATALOG

kontaktlose Messung

01 | reer Colour SoftTemp – 3-in-1-Infrarot-Fieberthermometer, kontaktlos

Fieberthermometer mit Infrarottechnik zur kontakt- und schmerzlosen Messung. Inkl. abschaltbarem Signalton, farbigem LCD-Display und optischem Fieberalarm. 25 Speicherplätze zur Beobachtung des Temperaturverlaufes. Auch für Messungen der Oberflächen- und Umgebungstemperatur geeignet.

Inhalt: 1 Thermometer, 2 Batterien Typ AAA (Micro LR03), Gebrauchsanleitung

H x B x T: 14,3 x 3,8 x 4 cm, Material: Kunststoff, Metall
Hersteller-ID: H-10718 (Seite 344)

761279H52* Stück 41,60 / **49,50 €**



2

NEU
IM KATALOG

Anzeige mehrerer Werte

02 | CO₂-Messgerät

Das CO₂-Messgerät hilft Ihnen, den Kohlendioxid-Gehalt der Luft, die Temperatur, die flüchtigen organischen Verbindungen sowie die Luftfeuchtigkeit in Ihren Räumen zu überwachen. Es verfügt über ein großes LCD-Farbdisplay (8,4 cm) mit einem hervorragenden Kontrastverhältnis.

Inhalt: Messgerät, Adapterkabel, Bedienungsanleitung

H x B x T: 8 x 8 x 2,5 cm
Material: Kunststoff, Metall
Hersteller-ID: H-10634 (Seite 344)

763098H52* Stück 81,47 / **96,95 €**



3

Vorteile:

- mikrobielle Desinfektion der Luft
- für Räumlichkeiten bis zu ca. 10 m²

03 | Mobiler UV-Luftreiniger „MSP1“

Mit dem mobilen UV-Luftreiniger „MSP1“ vernichten Sie Bakterien, Viren, Pilzsporen, Lösemittelreste usw. in Ihrer unmittelbaren Nähe. Der Luftwäscher sterilisiert effizient mit 253,7 nm ultraviolettem Licht und reduziert Gerüche. Innerhalb von 2 Stunden können dank eingebautem Ventilator ca. 10 m² gereinigt und desinfiziert werden. Stellen Sie den MSP1 einfach direkt neben sich auf den Tisch oder auch zu Ihren Schülerinnen und Schülern – durch den angenehm leisen Betrieb wird niemand durch laute Geräusche abgelenkt oder gestört. Das Gehäuse des Luftsterilisators ist so abgeschirmt, dass kein UV-C-Licht austreten kann. Inkl. Anschlusskabel

Höhe: 18,7 cm, Ø 6,3 cm
Material: Kunststoff
Hersteller-ID: H-10724 (Seite 344)

763026H52* Stück 63,45 / **75,50 €**
Solange Vorrat reicht



04 | Renz CO₂-Messgerät AIR2COLOR

Mit dem CO₂-Messgerät sehen Sie auf einen Blick, wie es um Ihre Luftqualität steht. Das 360° umlaufende Farbband macht die Messwerte direkt sichtbar und leuchtet je nach Ergebnis in Rot, Gelb oder Grün (CO₂-Ampel orientiert sich an DIN 1946-6 und der Pettenkofer Kurve). Ein akustisches Signal macht Sie zusätzlich darauf aufmerksam, dass die CO₂-Konzentration in der Raumluft zu hoch ist. Die Messung erfolgt durch einen kalibrierten NDIR-CO₂-Sensor.

H x B x T: 10 x 10 x 10 cm
Material: Kunststoff
Hersteller-ID: H-10721 (Seite 344)

Vorteile:

- 360° umlaufendes Farbband
- zeigt CO₂-Konzentration der Raumluft
- mit akustischem Warnsignal

762391H52* Stück 217,65 / **259,- €**
Solange Vorrat reicht

NEU
IM KATALOG



1

01 | Erste-Hilfe-Tasche „SCOUT – Schulausflug“

Durch den beidseitig zu öffnenden Reißverschluss sind die Erste-Hilfe-Materialien sehr schnell zu erreichen. Speziell der verstellbare Schultertragegurt macht das Mitführen angenehm und völlig problemlos. Außerdem können Sie die Tasche durch einen verstellbaren Unterteilungssteg Ihren Bedürfnissen anpassen. Der Inhalt orientiert sich vor allem an den Unfallrisiken, mit denen bei Schulausflügen und Wanderungen besonders gerechnet werden muss.

Weitere Details auf Anfrage
H x B x T: 31 x 22,5 x 7 cm
Material Tasche: 100 % Nylon
Hersteller-ID: H-10798 (Seite 344)

3605H52* Tasche, gefüllt 73,07 / **86,95 €**



NEU
IM KATALOG

02 | Erste-Hilfe-Koffer „Quick-CD Schule“

Dieser Erste-Hilfe-Koffer enthält ein komplettes Erste-Hilfe-Sortiment, das sich speziell an den Bedürfnissen von Bildungseinrichtungen orientiert. Die speziell entwickelten Verbandstoffe in kindgerechten Größen und Abmessungen sind für Kinder aller Altersstufen geeignet. Der Koffer aus ABS-Kunststoff ist sowohl für den mobilen als auch für den stationären Einsatz konzipiert worden. Er kann schnell entnommen und an den Unfallort gebracht werden. Die Lieferung erfolgt inkl. Wandhalterung mit 90°-Stopp-Arretierung.

Füllung des Koffers in Anlehnung an die DIN 13157.
Weitere Details auf Anfrage
H x B x T: 17 x 26 x 11 cm
Material Koffer: Kunststoff
Hersteller-ID: H-10798 (Seite 344)

36600H52* Koffer, gefüllt 73,91 / **87,95 €**



2



für mobilen und stationären Einsatz

03 | Das Erste-Hilfe-Gürtel-Set

Die Tasche enthält alles, was man draußen benötigt: verschiedene Pflaster und Verbandstoffe, Blasenpflaster, eine Lupe, eine Zeckenzange und sogar eine kleine Schere. So sind Sie für jeden Notfall bestens gerüstet! Die Tasche ist aus hochwertigem Gewebe und wird mit 2 Reißverschlüssen geschlossen.

H x B x T: 12 x 17 x 8 cm
Material Tasche: 100 % Nylon
Hersteller-ID: H-10376 (Seite 344)

78436H52* Tasche, gefüllt, Stück 20,13 / **23,95 €**



3



praktische Gürteltasche

NEU
IM KATALOG

Erste Hilfe & Sicherheit



inkl. Wandhalterung

01 | Erste-Hilfe-Koffer „MT-CD“

Der Erste-Hilfe-Koffer „MT-CD“ enthält ein komplettes Erste-Hilfe-Großsortiment für den stationären und mobilen Einsatz. Das Pendeln zwischen Verbandsschrank und der verletzten Person entfällt. So sparen Sie wertvolle Erstversorgungszeit! Der Innenraum ist durch verstellbare, transparente Innenwände an Ihre Anforderungen anpassbar. Zwei transparente Abdeckplatten verhindern das Herausfallen des Verbandmaterials. Inkl. Wandhalterung mit 90°-Stopp-Arretierung. Die Füllung entspricht der DIN 13169.

Weitere Details auf Anfrage

H x B x T: 30 x 40 x 15 cm

Material Koffer: Kunststoff

Hersteller-ID: H-10798 (Seite 344)

36683H52* Koffer gefüllt, Stück 146,18 / **173,95 €**



02 | Erste-Hilfe-Koffer „SN-CD Schule“

Stabiler, plombierbarer Erste-Hilfe-Koffer gefüllt mit Verbandstoffen in kindgerechten Größen. Die Motive, von Kindern aus Schulen, Hospizen und Krankenhäusern gestaltet, nehmen Kindern mögliche Ängste. Mit Wandhalterung und verstellbarer Inneneinteilung.

Weitere Details auf Anfrage

H x B x T: 21 x 31 x 13 cm

Material Koffer: Kunststoff

Hersteller-ID: H-10798 (Seite 344)

767042H52* Koffer gefüllt, Stück 164,66 / **195,95 €**



03 | aluderm®-aluplast Pflasterspender „Kinder“

Spenderbox gefüllt mit 115 aluderm®-aluplast Wundpflastern in 5 verschiedenen Abmessungen und Ausführungen, alle einzelnen hygienisch versiegelt. So haben Sie benötigte Pflaster immer griffbereit. Nur die Box öffnen und Pflaster entnehmen. inkl. Wandhalterung

H x B x T Box: 12,2 x 16 x 5,7 cm

Material Box: Kunststoff

Hersteller-ID: H-10798 (Seite 344)

33239H52* 24,79 / **29,50 €**

04 | Erste-Hilfe-Koffer „MT-CD Schule XS-XXL“

Der solide, plombierbare Erste-Hilfe-Koffer ist gefüllt mit Verbandstoffen für Schulkinder aller Altersklassen. Die Inneneinteilung ist verstellbar, eine Wandhalterung ist vorhanden. Mit farbenfrohen Zeichnungen von Kindern aus Schulen, Hospizen und Krankenhäusern.

Weitere Details auf Anfrage

H x B x T: 30 x 40 x 15 cm

Material Koffer: Kunststoff

Hersteller-ID: H-10798 (Seite 344)

767044H52* Koffer gefüllt, Stück 251,26 / **299,- €**



auch mit Wandhalterung lieferbar

05 | Verbandkasten „Schule“

Die Alternative zum großen Verbandsschrank. Dieser Erste-Hilfe-Kasten enthält speziell entwickelte Verbandstoffe in unterschiedlichen Größen und Abmessungen für Grundschüler und Grundschülerinnen ab 6 Jahren. So sind Sie perfekt für alle Vorfälle gerüstet. Der Verbandkasten besteht aus hochschlagfestem ABS-Kunststoff und wird mit oder ohne Wandhalterung geliefert. Füllung des Koffers in Anlehnung an die DIN 13157.

Weitere Details auf Anfrage

H x B x T: 16 x 26 x 8 cm

Material Koffer: Kunststoff

Alle Hersteller-ID: H-10798 (Seite 344)

74849H52* Koffer gefüllt, ohne Wandhalterung 44,50 / **52,95 €**

74847H52* Koffer gefüllt, mit Wandhalterung 47,86 / **56,95 €**

robust, leicht & weich, wenig Platzbedarf



NEU
IM KATALOG

12 Stück

01 | Erste-Hilfe-Set für Schulranzen/Turnbeutel

Dieses Set sollten alle Schulkinder immer dabei haben. So können kleine Verletzungen, die auf dem Schulweg, beim Spielen oder Toben immer einmal vorkommen, bei sich selbst oder bei Freundinnen und Freunden schnell und gut versorgt werden.

B x H: 13,5 x 9 cm

Material Tasche: 100 % Nylongewebe
Hersteller-ID: H-10798 (Seite 344)

33232H52* 9-teilig

5,84 / **6,95 €**

02 | Kalt-/Warmkompressen

Dauerkomresse, gut anmodellierbar, bis - 30 °C flexibel. Im Gefrierfach vorkühlen. Durch Vorheizen im Wasserbad (bis maximal + 60 °C) auch als Wärmekissen verwendbar.

Alle Hersteller-ID: H-10798 (Seite 344)

763869H52* Klein: ca. 8 x 13 cm

7,06 / **8,40 €**

763870H52* Mittel: ca. 13 x 14 cm

11,09 / **13,20 €**

03 | Taschenmonster warm/kalt

Kalt-/Warm-Kompressen mit Mikroperlen. Ideal bei Kopfschmerzen, Insektenstichen, Bauchweh usw. Wärmekissen: Erwärmen in der Mikrowelle/im Wasserbad. Kühlkissen: min. 2 Stunden im Gefrierfach

Inhalt: 12 Taschenmonster, 4 Motive je 3x im Set

H x B x T: 12 x 9,5 x 1,5 cm

Material: Kunststoff, Glycerin

Warnhinweis: 1 (Seite 344)

Hersteller-ID: H-10094 (Seite 344)

760648H52* 12 Stück

20,13 / **23,95 €**

04 | Ruheraumliege

Die hochwertige Ruheraumliege überzeugt durch eine robuste und komfortable Konstruktion. Die Trägerplatte aus 22 mm starkem, hochbelastbarem Material mit Belüftungsbohrungen ist formaldehydfrei und sorgt für eine stabile Basis. Die Liegefläche (200 x 70 cm) ist mit einem 4 cm starken Qualitäts-Schaumstoffblock ausgestattet und der Bezug aus gewebeverstärktem, schwarzem Kunstleder ist strapazierfähig, pflegeleicht und schmutzabweisend. Der stabile Stahlrohrrahmen mit Vierkantprofilen beinhaltet eine praktische Abrollvorrichtung für Papierauflagen (Lieferung ohne Papier).

H x B x T: 50 x 200 x 70 cm

Kopfteil verstellbar, wahlweise auch mit verstellbarem Fußteil lieferbar.

Alle Hersteller-ID: H-10798 (Seite 344)

33229H52* Kopfteil verstellbar

452,94 / **539,- €**

33230H52* Kopf- & Fußteil verstellbar

469,75 / **559,- €**

- Vorteile:**
- schmutzabweisend
 - höhenverstellbar (wichtig für Schocklagerung)
 - strapazierfähig
 - pflegeleicht

Kopfteil verstellbar



Gleich mitbestellen:

05 | Wickelkrepp

Dieses reißfeste Wickelkrepp eignet sich ideal als Auflage für die Liege in Ihrem Erste-Hilfe-Raum. Das Material klebt nicht an der Haut und ist extrem saugfähig. Die Rolle ist perforiert, somit haben Sie immer eine saubere Abrisskante.

Inhalt: 50 m Wickelkrepp

Länge: 50 m, Breite: 55 cm, Material: Papier

Lieferung ohne Liege

Hersteller-ID: H-10798 (Seite 344)

762117H52* 50 m

14,71 / **17,50 €**
(1 m = € 0,29 / € 0,35)

auch mit verstellbarem Fußteil lieferbar



Tafeln & Präsentation

- Tafeln & Whiteboards
- Präsentationsmöbel & Stellwände

- Tafel- & Moderationszubehör
- Schaukästen & Vitrinen

Einhängetafeln
auf Seite 293



**Für alle Tafeln von Seite 277 - 281
Montage an festem Mauerwerk inklusive!**

Für alle anderen Wandbeschaffenheiten behalten wir uns eine Material- und Aufwandspauschale vor. Lieferung frei Verwendungsstelle. Lineaturen werden gesondert berechnet, siehe Seite 282.



Gestell-Klappschiebetafel – feststehend

Die Gestell-Klappschiebetafel eignet sich perfekt für alle Schularten, Klassen- sowie Seminarräume und mit weißer Stahlemailleoberfläche sogar für EDV-Räume – sie wird zu einem zentralen Punkt des Raumes. Die Schreibfläche der Tafel ist aus dem hochwertigen und langlebigen Material Stahlemaille gefertigt. Somit ist diese auch magnethaftend. Außerdem sind an der Tafel eine abgerundete, breite Kreideablage und eine doppelte Schwammablage mit Sicherheitskantschutz befestigt, um ein komfortables Arbeiten zu ermöglichen. Die Tafelfläche kann man superleise und sehr leicht hoch und runter bewegen. Lehrkräfte und Lernende arbeiten in einer ergonomisch sinnvollen Arbeitshöhe. Außerdem können

die zwei äußeren Tafelflügel einfach aus- und eingeklappt werden, wodurch die Schreibfläche variabel ist. Die Bodenabstützung leitet das Gewicht der Tafel ab und sorgt zusätzlich zu den Wandankern für erhöhte Standsicherheit. Die ausgeklügelte Höhenverstellung arbeitet mit Gegenzug und Präzisionsrollketten. Hersteller-ID: H-10001 (Seite 344)

83292H52* + Größe + Farbe
Bitte Größe und Farbe angeben!

ab 1.062,18 / **1.264,- €**
Lieferung frei Verwendungsstelle

Mittelfläche (B x H/cm)	Flügel (B x H/cm)	Grün (für Kreide)	Whiteboard (für Boardmarker)	Blau (für Kreide)	Anthrazit (für Kreide)
200 x 100	100 x 100	je 1.062,18 / 1.264,- €		je 1.115,29 / 1.327,20 €	
200 x 120	100 x 120	je 1.230,25 / 1.464,- €		je 1.283,36 / 1.527,20 €	
200 x 150	100 x 150	je 1.566,39 / 1.864,- €			-

Bitte Farbe wählen:



MONTAGE AN FESTEM MAUERWERK INKLUSIVE!



Für alle anderen Wandbeschaffenheiten behalten wir uns eine Material- & Aufwandszuschlag vor. Lieferung frei Verwendungsstelle. Lineaturen werden gesondert berechnet, siehe Seite 282

Ablagesystem und Stopper



Tafeln & Whiteboards



Gestell-Klappschiebetafel, fahrbar

Wo Flexibilität benötigt wird oder in Räumen, in denen die Tragfähigkeit nicht ausreicht (z. B. bei Leichtbauwänden), werden freistehende Klapp-Schiebetafeln verwendet. Sie eignen sich perfekt für alle Schularten, Klassen- sowie Seminarräume und mit weißer Stahlemaileoberfläche sogar für EDV-Räume. Dank der leichtgängigen Höhenverstellung passen sich die Tafeln immer auf die optimale Schreibhöhe an. Die Schreibfläche der Tafel ist aus Stahlemaile und somit magnetaftend. Außerdem sind an der Tafel eine abgerundete, breite Kreideablage und eine doppelte Schwammablage mit Sicherheitskantenschutz befestigt. Die großzügige Kreideablage bietet genügend Ablagefläche für Kreide, Magnete, Zeigestab oder Tafeltuch. Die nassen Schwämme bewahren Sie in den separaten

Schwammablagen auf. Somit vermischt sich das Wasser des Schwamms nicht mit der Kreide. Durch die besonders leichtlaufenden kugelgelagerten Schwerlast-Doppelrollen bewegen Sie die Tafel schnell an ihren Einsatzort. Außerdem können die zwei äußeren Tafel Flügel einfach aus- und eingeklappt werden, wodurch die Schreibfläche variabel ist.

Die ausgeklügelte Höhenverstellung arbeitet mit Gegenzug und Präzisionsrollenkettchen. Auf die Schreiboberfläche Stahlemaile gewähren wir eine Garantie von 25 Jahren.

Hersteller-ID: H-10001 (Seite 344)

83294H52* + Größe + Farbe

ab 1.218,49 / **1.450,- €**

Bitte Größe und Farbe angeben!

Mittelfläche (B x H/cm)	Flügel (B x H/cm)	Grün (für Kreide)	Whiteboard (für Boardmarker)	Blau (für Kreide)	Anthrazit (für Kreide)
150 x 100	75 x 100	je 1.218,49 / 1.450,- €		je 1.279,41 / 1.522,50 €	
200 x 100	100 x 100	je 1.344,54 / 1.600,- €		je 1.405,46 / 1.672,50 €	

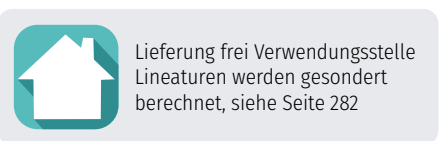

Bitte Farbe wählen:



Ablagesystem und Stopper





Pylonen-Klappschiebetafel

Nutzen Sie den Raum vom Fußboden bis zur Decke. Mit der Pylonentafel ist das kein Problem. Insbesondere Kinder können die Tafel auf die gewünschte Schreibhöhe herunterfahren. Die Pylonentafel ist ebenfalls im Sinne der Inklusion für Personen im Rollstuhl o. Ä. geeignet, da die Tafel bis kurz vor den Boden herunterfahrbar ist. Des Weiteren können Erwachsene problemlos an der Tafel schreiben, ohne krumm stehen zu müssen, weil die Tafel hoch genug zu schieben ist. Für alle ist etwas dabei.

Die Pylonen-Klappschiebetafel eignet sich perfekt für alle Klassen- sowie Seminarräume und mit weißer Stahlemailleoberfläche sogar für EDV-Räume. Die Schreibfläche der Tafel ist aus dem hochwertigen und langlebigen Material Stahlemaille gefertigt. Somit ist diese auch magnetaftend. Außerdem sind an der Tafel eine abgerundete, breite Kreideablage und eine doppelte Schwammablage mit Sicherheitskantenschutz befestigt, um ein komfortables Arbeiten zu ermöglichen. Die Tafelfläche kann man superleise und sehr leicht hoch

und runter bewegen. Lehrkräfte und Lernende arbeiten in einer ergonomisch sinnvollen Arbeitshöhe. Außerdem können die zwei äußeren Tafel Flügel einfach aus- und eingeklappt werden, wodurch die Schreibfläche variabel ist. Höhe der Tafel, wenn sie ganz oben ist: ca. 2,90 m

Höhe der Tafel, wenn diese nach ganz unten geschoben ist: ca. 12 cm vom Boden. Die ausgeklügelte Höhenverstellung arbeitet mit Gegenzug und Präzisionsrollenkettchen. Auf die Schreiboberfläche Stahlemaille gewähren wir eine Garantie von 25 Jahren.

Pylonen-Höhe: 290 cm, Pylonen-Maße: 12,5 x 12,5 cm, Pylonen-Farbe: Lichtgrau. Tafel befindet sich vor der Pylone. Mindesthöhe: 2,40 cm für Pylonentafel, Maximalhöhe: ca. 2,90 cm, auf Anfrage: auch höhere Säulen. Hersteller-ID: H-10001 (Seite 344)

83291H52* + Größe + Farbe

Bitte Größe und Farbe angeben!

ab 1.038,66 / **1.236,- €**

Lieferung frei Verwendungsstelle

Mittelfläche (B x H/cm)	Flügel (B x H/cm)	Grün (für Kreide)	Whiteboard (für Boardmarker)	Blau (für Kreide)	Anthrazit (für Kreide)
150 x 100	75 x 100	je 1.038,66 / 1.236,- €		je 1.090,59 / 1.297,80 €	
150 x 120	75 x 120	je 1.097,48 / 1.306,- €		je 1.149,41 / 1.367,80 €	
200 x 100	100 x 100	je 1.189,92 / 1.416,- €		je 1.241,85 / 1.477,80 €	
200 x 120	100 x 120	je 1.290,76 / 1.536,- €		je 1.344,69 / 1.597,80 €	
200 x 150	100 x 150	je 1.593,28 / 1.896,- €			

Ablagesystem und Stopper



Bitte Farbe wählen:



MONTAGE AN FESTEM MAUERWERK INKLUSIVE!



Für alle anderen Wandbeschaffenheiten behalten wir uns eine Material- & Aufwandszuschlag vor. Lieferung frei Verwendungsstelle. Lineaturen werden gesondert berechnet, siehe Seite 282



Tafeln & Whiteboards

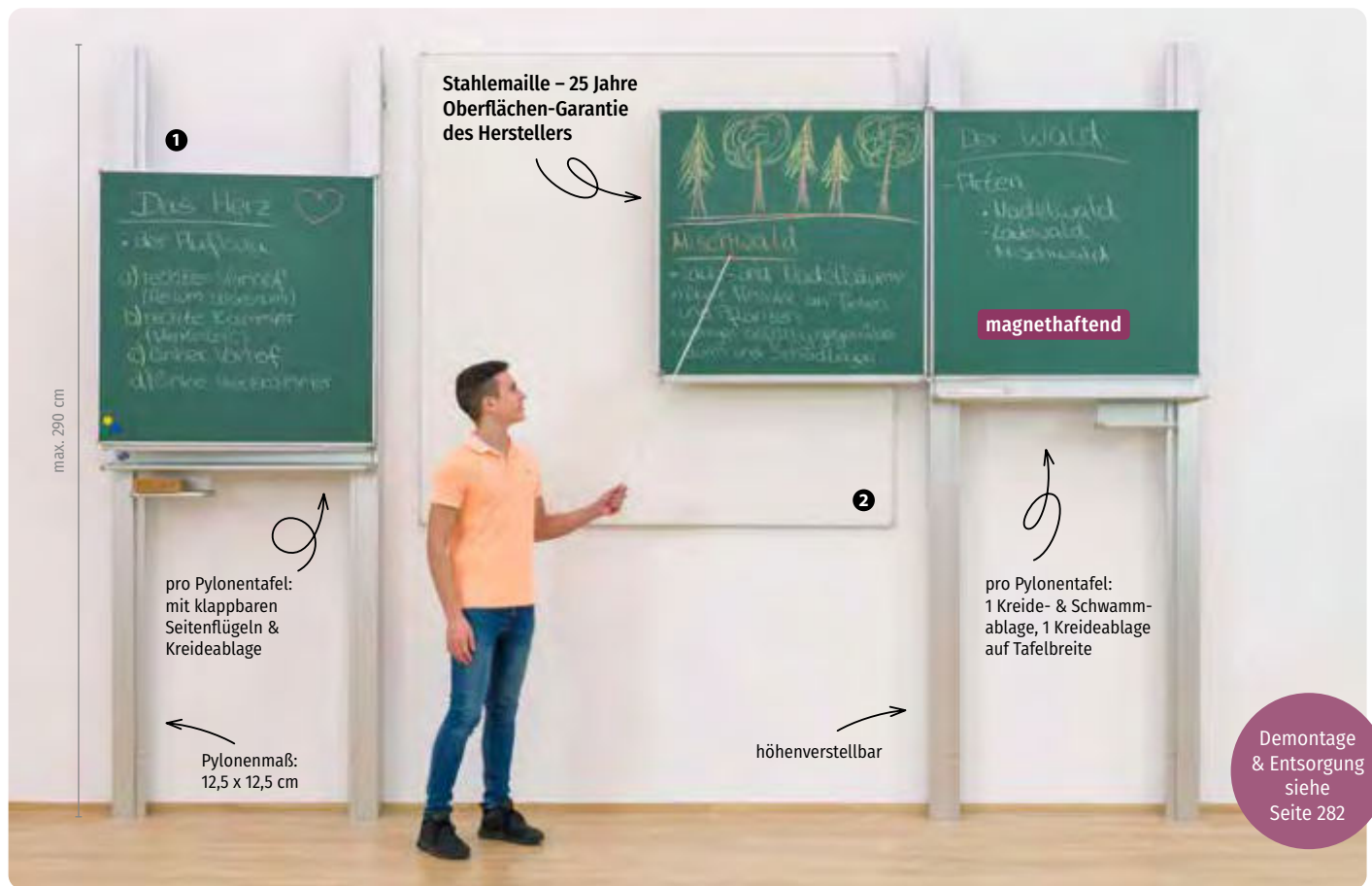

01 | Betzold Pylonen-Doppelklappschiebetafel

Die perfekte Raumausnutzung. Nutzen Sie einerseits mit der Projektionsfläche die Wand, um mit Beamer, Objektkamera oder Overheadprojektor Unterrichtsmaterial zu präsentieren, und genießen Sie andererseits die Vorteile einer Pylonen-Doppelklappschiebetafel.

Der Raum vom Fußboden bis zur Decke kann vollständig genutzt werden. Mit der Pylonentafel ist das kein Problem. Insbesondere Kinder können die Tafel auf die gewünschte Schreibhöhe herunterfahren. Die Pylonentafel ist ebenfalls im Sinne der Inklusion für Personen im Rollstuhl geeignet, da die Tafel bis kurz vor den Boden herunterfahrbar ist. Des Weiteren können Erwachsene problemlos an der Tafel schreiben, ohne krumm stehen zu müssen, weil die Tafel hoch genug zu schieben ist. Für alle ist etwas dabei. Die Konstruktion besteht aus vertikal verschiebbaren, in Pylonen nebeneinander, unabhängig voneinander geführten Tafeln mit insgesamt sechs Schreibflächen, wodurch die Tafelflächen individuell genutzt werden können.

Die Pylonen-Doppelklappschiebetafel eignet sich perfekt für alle Klassen- sowie Seminarräume und mit weißer Stahlemailleoberfläche sogar für EDV-Räume. Die Schreibfläche der Tafel ist aus dem hochwertigen und langlebigen Material Stahlemaille gefertigt. Somit ist diese auch magnethaftend. Außerdem sind an der Tafel abgerundete Kreideablagen auf der gesamten Tafelbreite und zwei Schwammablagen mit Sicherheitskantenschutz befestigt, um ein komfortables Arbeiten zu ermöglichen. Die Tafelfläche kann man superleise und sehr leicht hoch und runter bewegen. Lehrkräfte und Lernende arbeiten in einer ergonomisch sinnvollen Arbeitshöhe. Außerdem können die zwei äußeren Tafelflügel einfach aus- und eingeklappt werden, wodurch die Schreibfläche variabel ist.

Höhe der Tafel, wenn sie ganz oben ist: ca. 290 cm

Höhe der Tafel, wenn diese nach ganz unten geschoben ist: ca. 12 cm vom Boden

Die ausgeklügelte Höhenverstellung arbeitet mit Gegenzug und Präzisionsrollenkettchen. Auf die Schreiboberfläche Stahlemaille gewähren wir eine Garantie von 25 Jahren.

Pylonen-Höhe: 290 cm, Pylonen-Maße: 12,5 x 12,5 cm, Pylonen-Farbe: Lichtgrau

Tafel befindet sich vor der Pylone. Mindesthöhe: 240 cm für Pylonentafel, Maximalhöhe ca.

290 cm, auf Anfrage: auch höhere Säulen.

Hersteller-ID: H-10001 (Seite 344)

839295H52* + Größe + Farbe

Bitte Größe und Farbe angeben!

ab 1.672,27 / **1.990,- €**

Lieferung frei Verwendungsstelle

Mittelfläche (B x H/cm)	Grün (für Kreide)	Whiteboard (für Boardmarker)	Blau (für Kreide)	Anthrazit (für Kreide)
100 x 100	je 1.672,27 / 1.990,- €		je 1.755,88 / 2.089,50 €	
100 x 120	je 1.882,35 / 2.240,- €		je 1.965,97 / 2.339,50 €	

02 | Projektionsfläche

Die Oberfläche der Tafel ist aus dem hochwertigen und langlebigen Material Stahlemaille gefertigt. Die ideale Oberflächenbeschaffenheit der Projektionstafel ist mattweiß und reflektiert das Licht optimal, ohne zu blenden. Es entstehen intensive und klare Farben. Die weiße Projektionsfläche ist mit einem eloxierten Aluminiumrahmen eingefasst und die Ecken sind aus Sicherheitsgründen mit Kunststoff abgedeckt. Somit sorgt die Konstruktion für ein edles Design und hervorragende Stabilität. Hersteller-ID: H-10001 (Seite 344)

83760H52* + Größe Projektionsfläche

ab 310,08 / **369,- €**

Bitte Größe angeben!

Lieferung frei Verwendungsstelle

Fläche (cm)	Projektionsfläche
130 x 130	310,08 / 369,- €
150 x 150	368,91 / 439,- €
180 x 180	461,34 / 549,- €

Bitte Farbe wählen:



Grün

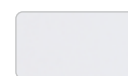

Weiß



Blau



Anthrazit

MONTAGE AN FESTEM MAUERWERK INKLUSIVE!



Für alle anderen Wandbeschaffenheiten behalten wir uns eine Material- & Aufwandspauschale vor. Lieferung frei Verwendungsstelle
Lineaturen werden gesondert berechnet, siehe Seite 282

Tafeln & Whiteboards

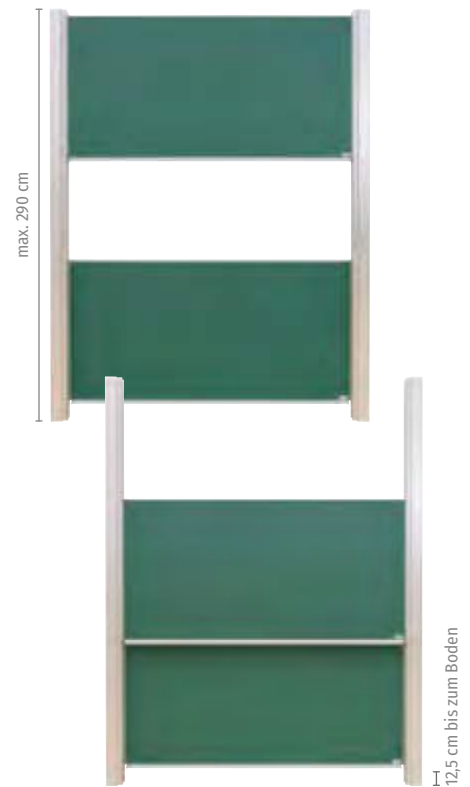

Kreideablage und Magnethaftung



Tafeln & Präsentation

Betzold Pylonen-Doppeltafel

Nutzen Sie den Raum vom Fußboden bis zur Decke. Mit der Pylonentafel ist das kein Problem. Insbesondere Kinder können die Tafel auf die gewünschte Schreibhöhe herunterfahren. Die Pylonentafel ist ebenfalls im Sinne der Inklusion für Personen im Rollstuhl geeignet, da die Tafel bis kurz vor den Boden herunterfahrbar ist. Des Weiteren können Erwachsene problemlos an der Tafel schreiben, ohne krumm stehen zu müssen, weil die Tafel hoch genug zu schieben ist. Für alle ist etwas dabei.

Die Pylonen-Doppeltafel eignet sich perfekt für alle Klassen- sowie Seminarräume und mit weißer Stahlemailleoberfläche sogar für EDV-Räume. Die Schreibfläche der Tafel ist aus dem hochwertigen und langlebigen Material Stahlemaille gefertigt. Somit ist diese auch magnethaftend. Außerdem ist an der Tafel eine abgerundete Kreideablage an der kompletten Tafelbreite mit Sicherheitskantschutz befestigt, um ein komfortables Arbeiten zu ermöglichen. Die Tafelfläche

kann man superleise und sehr leicht hoch und runter bewegen. Lehrkräfte und Lernende arbeiten in einer ergonomisch sinnvollen Arbeitshöhe.

Höhe der Tafel, wenn sie ganz oben ist: ca. 290 cm, Höhe der Tafel, wenn diese nach ganz unten geschoben ist: ca. 12 cm vom Boden

Die ausgeklügelte Höhenverstellung arbeitet mit Gegenzug und Präzisionsrollenketten. Auf die Schreiboberfläche Stahlemaille gewähren wir eine Garantie von 25 Jahren.

Pylonen-Höhe: 290 cm, Pylonen-Maße: 12,5 x 12,5 cm, Pylonen-Farbe: Lichtgrau
Tafel befindet sich vor der Pylone. Mindesthöhe: 240 cm für Pylonentafel, Maximalhöhe ca. 290 cm, auf Anfrage: auch höhere Säulen
Tafel läuft zwischen den Pylonen, das heißt Breite = Tafelmaß + 12,5 cm + 12,5 cm
Hersteller-ID: H-10001 (Seite 344)

83694H52* + Größe + Farbe

Bitte Größe und Farbe angeben!

ab 1.421,85 / **1.692,- €**

Lieferung frei Verwendungsstelle

Fläche (B x H/cm)	Grün (für Kreide)	Whiteboard (für Boardmarker)	Blau (für Kreide)	Anthrazit (für Kreide)
200 x 100	je 1.421,85 / 1.692,- €		je 1.492,94 / 1.776,60 €	
200 x 120	je 1.505,88 / 1.792,- €		je 1.576,97 / 1.876,60 €	
250 x 100	je 1.556,30 / 1.852,- €		je 1.627,39 / 1.936,60 €	
250 x 120	je 1.589,92 / 1.892,- €		je 1.661,01 / 1.976,60 €	
300 x 100	je 1.757,98 / 2.092,- €		je 1.829,08 / 2.176,60 €	
300 x 120	je 1.926,05 / 2.292,- €		je 1.997,14 / 2.376,60 €	
400 x 100	je 2.262,18 / 2.692,- €		je 2.333,28 / 2.776,60 €	
400 x 120	je 2.430,25 / 2.892,- €		je 2.501,34 / 2.976,60 €	

Bitte Farbe wählen:



MONTAGE AN FESTEM MAUERWERK INKLUSIVE!



Für alle anderen Wandbeschaffenheiten behalten wir uns eine Material- & Aufwandspauschale vor. Lieferung frei Verwendungsstelle
Lineaturen werden gesondert berechnet, siehe Seite 282

Tafeln & Whiteboards

Lineatur 1 1. Schuljahr 4 : 5 : 4 : 2 cm 	Lineatur 2 2. Schuljahr 3 : 4 : 3 : 2 cm
Lineatur 3 3. Schuljahr 8 : 3,5 : 8 cm 	Lineatur 4 ab 4. Schuljahr 10 cm
Lineatur K 5 Karo 5 cm 	Lineatur K 10 Karo 10 cm
Lineatur Musik Notenlinien 2,5 cm 	Lineatur Orff Notenlinien 5 : 5 : 5 : 5 cm
Lineatur KK 5 Kreuzkaro 5 cm 	Lineatur Steno Einheitskurzschrift 4 cm
Lineatur KK 10 Kreuzkaro 10 cm 	Standardmäßig liefern wir alle Tafeln ohne Lineatur! Abweichend davon können Sie die Tafel komplett liniert bestellen oder auch für jede Fläche eine eigene Lineatur festlegen. Sie können für jede der folgenden Tafelflächen eine individuelle Lineatur festlegen.

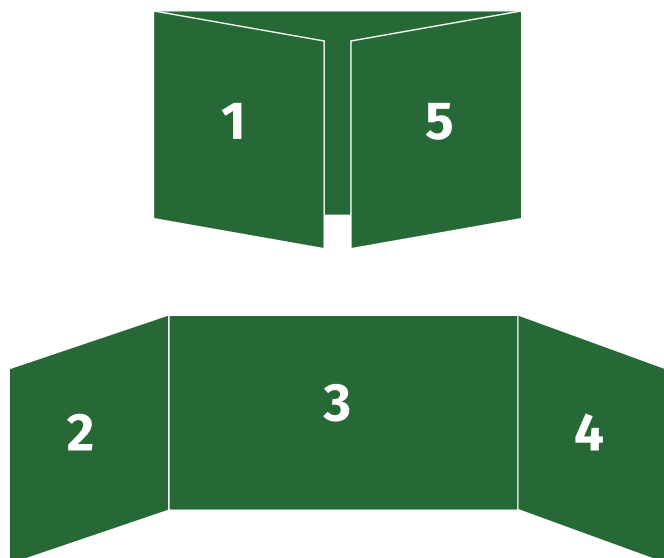

Lineatur-Farben

Lineaturen für grüne, blaue und anthrazitfarbene Tafeln

Lineaturen sind weiß. Nur eine Ausnahme: Kreuzkaro ist dunkelgrau. Alle Hersteller-ID: H-10001 (Seite 344)

755704H52*	Lineatur 1	1. Schuljahr 4 : 5 : 4 : 2 cm
755707H52*	Lineatur 2	2. Schuljahr 3 : 4 : 3 : 2 cm
755714H52*	Lineatur 3	3. Schuljahr 8 : 3,5 : 8 cm
755716H52*	Lineatur 4	ab 4. Schuljahr 10 cm
755718H52*	Lineatur K 5	Karo 5 cm
755720H52*	Lineatur K 10	Karo 10 cm
755722H52*	Lineatur Musik	Notenlinien 2,5 cm
755724H52*	Lineatur Orff	Notenlinien Orff 5 : 5 : 5 : 5 cm
755728H52*	Lineatur KK 5	Kreuzkaro 5 cm
757301H52*	Lineatur KK 10	Kreuzkaro 10 cm
755726H52*	Lineatur Steno	Einheitskurzschrift 4 cm

pro m² je 26,01 / **30,95 €**
(1 m² = € 1,63)

Lineatur-Farben

Lineaturen für weiße Tafeln

Lineaturen sind schwarz. Nur eine Ausnahme: Kreuzkaro ist hellgrau. Alle Hersteller-ID: H-10001 (Seite 344)

755705H52*	Lineatur 1	1. Schuljahr 4 : 5 : 4 : 2 cm
755712H52*	Lineatur 2	2. Schuljahr 3 : 4 : 3 : 2 cm
755715H52*	Lineatur 3	3. Schuljahr 8 : 3,5 : 8 cm
755717H52*	Lineatur 4	ab 4. Schuljahr 10 cm
755719H52*	Lineatur K 5	Karo 5 cm
755721H52*	Lineatur K 10	Karo 10 cm
755723H52*	Lineatur Musik	Notenlinien 2,5 cm
755725H52*	Lineatur Orff	Notenlinien Orff 5 : 5 : 5 : 5 cm
755729H52*	Lineatur KK 5	Kreuzkaro 5 cm
757302H52*	Lineatur KK 10	Kreuzkaro 10 cm
755727H52*	Lineatur Steno	Einheitskurzschrift 4 cm

pro m² je 65,13 / **77,50 €**
(1 m² = € 1,58)

Montage

756972H52*	Montage Leichtbauwand	120,13 / 142,95 €
756973H52*	Montage Doppelpylone an Leichtbauwand	171,39 / 203,95 €
756974H52*	Montage Projektionsfläche an Leichtbauwand	79,41 / 94,50 €
756975H52*	Montage Drehgestelltafel	59,62 / 70,95 €
756976H52*	Montage Langwandtafel bis 200 cm (Höhe max. 120 cm)	58,78 / 69,95 €
756977H52*	Montage Langwandtafel ab 201 cm (bis max. 400 x 120 cm)	82,31 / 97,95 €
756978H52*	Montage Bilderklemmleiste / lfm.	20,59 / 24,50 €

Abmontage, Abtransport und Entsorgung

755700H52*	Abmontage Standardtafel	122,65 / 145,95 €
755701H52*	Abmontage Doppelpylonenanlage	171,39 / 203,95 €
772190H52*	Abmontage Langwandtafel	37,82 / 45,- €
772192H52*	Abtransport und Entsorgung Standardtafel	113,45 / 135,- €
772191H52*	Abtransport und Entsorgung Doppelpylonenanlage	147,06 / 175,- €
772193H52*	Abtransport und Entsorgung Langwandtafel	50,42 / 60,- €

Bitte bestellen Sie Lineaturen wie in folgendem Beispiel:

- 83292H52* Klappschiebetafel
- 755718H52* Lineatur K 5 (Karo 5 cm) für Flächen 1 und 5
- 755716H52* Lineatur 4 (ab 4. Schuljahr, 10 cm) für Flächen 2, 3, 4

Sie erhalten dann eine Klappschiebetafel, die Außenflächen der Flügel kariert, die Innenflächen und die Mittelfläche liniert.



- Eigenschaften Stahlemaille:**
- kratzfest & schmutzabweisend
 - chemikalienbeständig, das heißt, auch ein Permanentmarker kann ohne Beschädigung der Oberfläche mit Verdünnung entfernt werden
 - bleifrei, umweltfreundlich & recyclingfähig
 - feuerfest & emissionsfrei
 - hervorragende Wischbarkeit & Sichtbarkeit

Drehgestelltafel

Die Drehgestelltafel eignet sich perfekt als Allzwecktafel und kann in Konferenzen, Seminarräumen, kleinen Klassenzimmern oder als Hinweistafel bei Veranstaltungen eingesetzt werden. Die Schreibfläche der Tafel ist aus Stahlemaille und somit magnethaftend. Die Tafel ist durch die 4 leichtlaufenden Rollen, wovon 2 feststellbar sind, leicht beweglich, was die Tafel absolut mobil und leicht transportierbar macht. Außerdem ist das Tafelblatt um 360° drehbar, wodurch beide Seiten der Tafel effektiv genutzt werden können. An dem Tafelgestell ist außerdem noch eine Schwammablage befestigt. Hersteller-ID: H-10001 (Seite 344)

83697H52* + Größe + Farbe

ab 544,54 / **648,- €**

Bitte Größe und Farbe angeben

Fläche (B x H/cm)	Grün (für Kreide)	Whiteboard (für Boardmarker)	Anthrazit (für Kreide)	Schwarz (für Kreide)
120 x 100	je 544,54 / 648,- €		je 571,76 / 680,40 €	
150 x 100	je 628,57 / 748,- €		je 655,80 / 780,40 €	
200 x 100	je 653,78 / 778,- €		je 681,01 / 810,40 €	
150 x 120	je 670,59 / 798,- €		je 697,82 / 830,40 €	
200 x 120	je 729,41 / 868,- €		je 756,64 / 900,40 €	

Bitte Farbe wählen:



2 von 4 Rollen feststellbar



Schwammablage

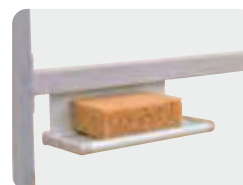

Feststellschrauben auf beiden Seiten der Tafel

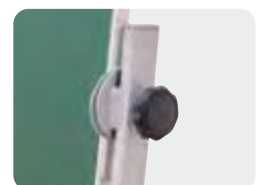

Tafel- & Moderationszubehör

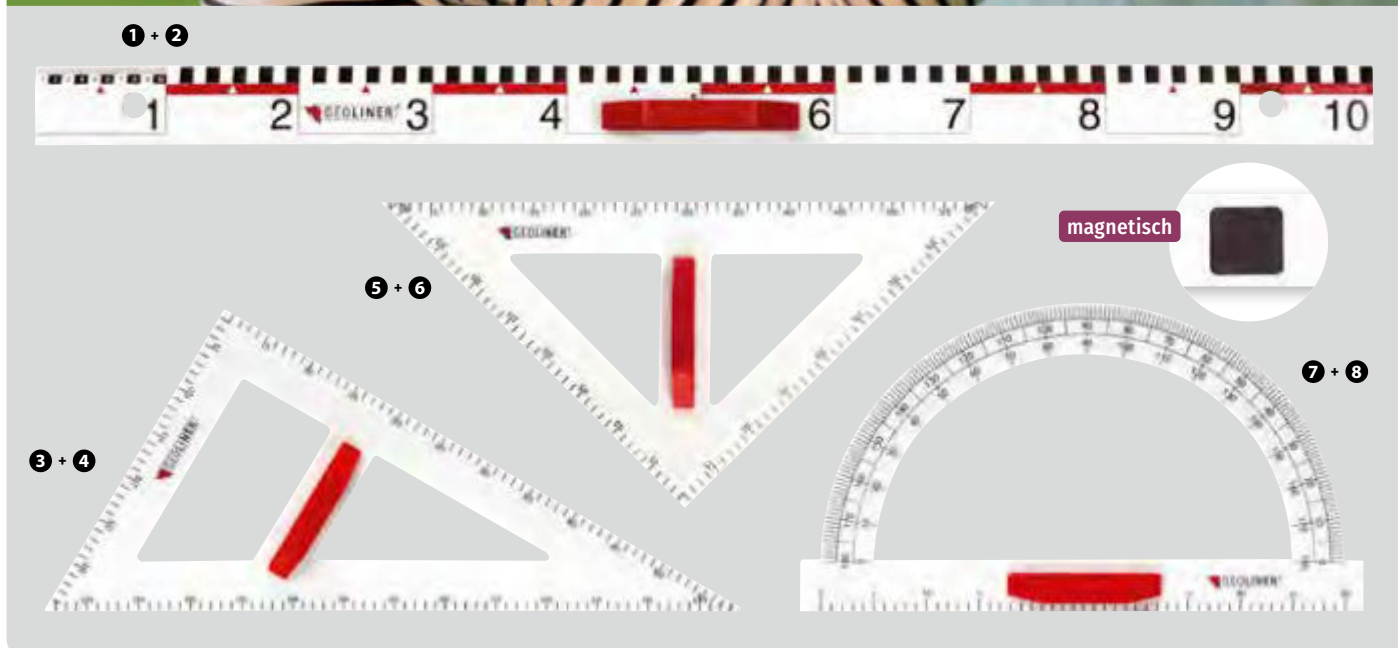

01 | GEOLINER Lineal

100 cm, bunt, mit cm- und dm-Teilung
 Hersteller-ID: H-10307 (Seite 344)

307H52* Stück 7,73 / **9,20 €**

04 | GEOLINER Magnet-Winkel, ungleichschenkl.

Haftet an allen magnethaftenden Tafeln.
 Hersteller-ID: H-10307 (Seite 344)

78951H52* 60 cm 15,92 / **18,95 €**

07 | GEOLINER Winkelmesser

Hersteller-ID: H-10307 (Seite 344)

78113H52* 50 cm 8,99 / **10,70 €**

02 | GEOLINER Magnet-Lineal

100 cm, bunt, mit cm- und dm-Teilung, mit Magnetplatten
 Hersteller-ID: H-10307 (Seite 344)

77955H52* Stück 11,72 / **13,95 €**

05 | GEOLINER Winkel, gleichschenkl.

Hersteller-ID: H-10307 (Seite 344)

78111H52* 60 cm 8,99 / **10,70 €**

08 | GEOLINER Magnet-Winkelmesser

Haftet an allen magnethaftenden Tafeln.
 Hersteller-ID: H-10307 (Seite 344)

78952H52* 50 cm 13,40 / **15,95 €**

03 | GEOLINER Winkel, ungleichschenkl.

Hersteller-ID: H-10307 (Seite 344)

78112H52* 60 cm 9,41 / **11,20 €**

06 | GEOLINER Magnet-Winkel, gleichschenkl.

Haftet an allen magnethaftenden Tafeln.

Hersteller-ID: H-10307 (Seite 344)

78950H52* 60 cm 16,76 / **19,95 €**

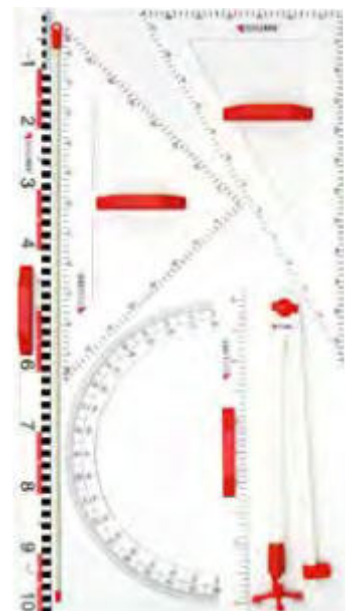

Geräteplatten – für mehr Ordnung im Raum

Stabile Geräteplatten zur einfachen Wandmontage. Ihre Zeichengeräte sind stets sauber aufgeräumt. Alles hat seinen Platz, die robusten Haken ermöglichen ein komfortables Einhängen.

01 | GEOLINER Geräteplatte mit 60-cm-Geodreieck

Das kleine Geodreieck ist leicht und schnell zu handhaben. Für die meisten Zeichnungen reichen 60 cm spielend aus.

Inhalt: Geräteplatte (55 x 101 cm) inkl. Montage-material, Geodreieck, 60 cm, Tafel-Lineal, 1 m, Glasfaserzeigestab mit rotem Kopf für bessere Sichtbarkeit, Tafelzirkel
Alle Hersteller-ID: H-10307 (Seite 344)

3 Varianten sind möglich:

Geräteplatte „Gamma“

Komplett bestückt mit allen Geräten und Tafelzirkel „Classic“ mit Saugnäpfen

77730H52* 64,66 / **76,95 €**

Geräteplatte „Delta“

Komplett bestückt mit allen Geräten und Tafelzirkel „Power“ mit Magnetfuß

77728H52* 69,71 / **82,95 €**

Geräteplatte „Zeta“

Komplett bestückt mit allen Geräten in der magnetischen Ausführung.

73824H52* 79,41 / **94,50 €**

02 | GEOLINER Geräteplatte mit 80-cm-Geodreieck

Das größere Geodreieck ermöglicht längere Linien, ggf. präzisere Zeichnungen und ist vorteilhaft bei Parallelverschiebungen.

Inhalt: Geräteplatte (55 x 101 cm) inkl. Montage-material, Geodreieck, 80 cm, Tafel-Lineal, 1 m, Glasfaserzeigestab mit rotem Kopf für bessere Sichtbarkeit, Tafelzirkel
Alle Hersteller-ID: H-10307 (Seite 344)

3 Varianten sind möglich:

Geräteplatte „Omega“

Komplett bestückt mit allen Geräten und Tafelzirkel „Classic“ mit Saugnäpfen

77731H52* 72,69 / **86,50 €**

Geräteplatte „Kappa“

Komplett bestückt mit allen Geräten und Tafelzirkel „Power“ mit Magnetfuß

77729H52* 78,57 / **93,50 €**

Geräteplatte „Iota“

Komplett bestückt mit allen Geräten in der magnetischen Ausführung.

73825H52* 86,51 / **102,95 €**

03 | GEOLINER Geräteplatte mit Winkeln & Winkelmesser

Für exaktes Zeichnen der Winkel an der Tafel. Alles griffbereit und stets aufgeräumt

Inhalt: Geräteplatte (58,5 x 105 cm) inkl. Montage-material, Winkel gleichschenkelig, 60 cm, Winkel ungleichschenkelig, 60 cm, Winkelmesser, 50 cm, Tafel-Lineal, 1 m, Glasfaserzeigestab, Tafelzirkel
Alle Hersteller-ID: H-10307 (Seite 344)

3 Varianten sind möglich:

Geräteplatte „Lambda“

Komplett bestückt mit allen Geräten und Tafelzirkel „Classic“ mit Saugnäpfen

78118H52* 69,71 / **82,95 €**

Geräteplatte „Sigma“

Komplett bestückt mit allen Geräten und Tafelzirkel „Power“ mit Magnetfuß

78854H52* 74,37 / **88,50 €**

Geräteplatte „Beta“

Komplett bestückt mit allen Geräten in der magnetischen Ausführung.

73826H52* 86,51 / **102,95 €**

Tafel- & Moderationszubehör



je 100 Stück

01 | Boardliner Runde Wandtafelkreiden

Je 1 Karton mit 100 Stück, rund
Alle Hersteller-ID: H-10113 (Seite 344)

74947H52*	Weiß	4,19 / 4,99 €
74974H52*	Rot	
74977H52*	Blau	
74975H52*	Grün	
74973H52*	Gelb	je 4,37 / 5,20 €

03 | Boardliner 12 runde Tafelkreiden in Faltschachtel

Hersteller-ID: H-10113 (Seite 344)

74971H52*	Weiß	0,76 / 0,90 €
-----------	------	---------------

04 | Boardliner 12 runde Tafelkreiden in Faltschachtel

Hersteller-ID: H-10113 (Seite 344)

74972H52*	6 Farben (bunt), je 2 Stück	0,92 / 1,10 €
-----------	-----------------------------	---------------

Gleich mitbestellen:

05 | Betzold Aufbewahrungsbox für Kreide

Stabile Kunststoffbox für ca. 20 Stück Kreide, schützt vor Bruch.

H x B x T außen: 4,2 x 11,4 x 8,4 cm

Lieferung ohne Kreide

Hersteller-ID: H-10001 (Seite 344)

764442H52*	5 Stück	9,33 / 11,10 €
------------	---------	----------------

je 100 Stück



12 Stück

02 | ROBERCOLOR – Kreide

Aus der Champagne, speziell für Stahlmaillletafeln sowie für Glastafeln

Alle Hersteller-ID: H-10727 (Seite 344)

1 Faltschachtel mit 10 ROBERCOLOR-Kreiden, rund, sortiert, Ø 1 cm, 10 Farben

79363H52*	1,43 / 1,70 €
-----------	---------------

1 Karton mit 100 ROBERCOLOR-Kreiden, rund, weiß, Ø 1 cm

401H52*	Weiß	5,21 / 6,20 €
---------	------	---------------

1 Karton mit 100 ROBERCOLOR-Kreiden, rund, bunt, Ø 1 cm

404H52*	Rot	
405H52*	Orange	
406H52*	Gelb	
407H52*	Grün	
408H52*	Blau	
410H52*	10 Farben sortiert	je 5,21 / 6,20 €



12 Stück

3

12 Stück



5 Stück

5



6

sehr leicht zu reinigen

06 | Kreide- und Schwammbehälter

Aus Aluminium

Den robusten Kreide- und Schwammbehälter schieben Sie in Ihre Klapp- oder Schiebetafel ein. Die innere Ablage ist aus Kunststoff und kann somit leicht gereinigt werden. Breite der Einschubschiene am Kreide- und Schwammbehälter: 5,5 cm
H x B x T: 9 x 30 x 10 cm. Lieferung ohne Inhalt
Hersteller-ID: H-10171 (Seite 344)

79043H52*	23,49 / 27,95 €
-----------	-----------------

7

2 Stück



07 | Betzold Quellschwamm

Hellbraun, fein, quillt bei Kontakt mit Wasser zu seiner eigentlichen Größe auf. Die Schwämme sind so sehr platzsparend zu lagern. Wird gepresst geliefert.

H x B x T gepresst: 0,5 x 12 x 3,5 cm

H x B x T aufgequollen: 3,7 x 13,5 x 9 cm

Hersteller-ID: H-10001 (Seite 344)

763717H52*	2 Stück	6,22 / 7,40 €
------------	---------	---------------

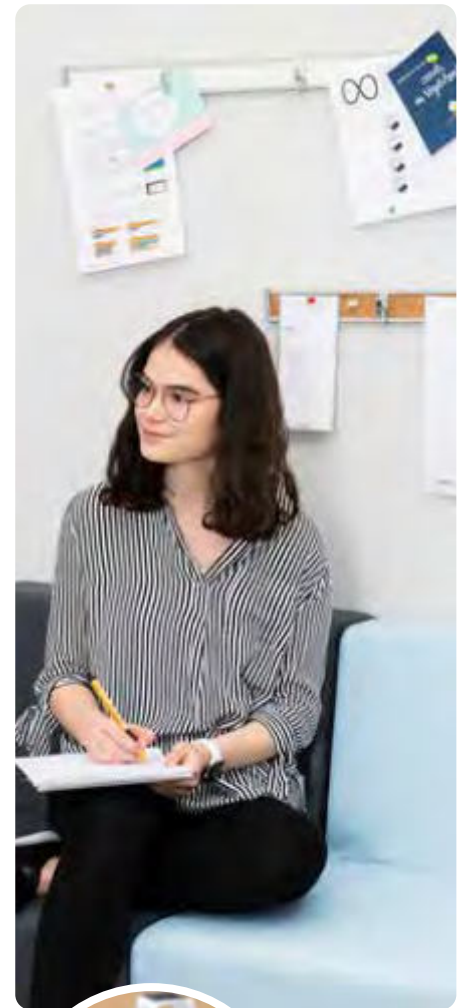

Verwandeln Sie Ihre Klassenzimmerwände in **Präsentationsflächen**. Die Wandleisten werden einfach angeschraubt und sind einsatzbereit. Ob im Klassenzimmer oder in den Gängen, Sie präsentieren Lehrtafeln, Kinderbilder oder Aushänge stets ordentlich und aufgeräumt. Schieben Sie Ihren Aushang einfach in die Rollklemmen und er hält perfekt. Praktische Haken dienen als Aufnahmen, zum Beispiel für die Schlaufen einer Wandkarte. **Pro Meter Wandleiste werden 4 praktische Rollklemmen mitgeliefert. Inklusive Montagematerial**
 Höhe der Alu-Wandleiste: 5 cm. Tiefe: ca. 2 cm, maximale Länge am Stück: 2 m



01 | Betzold Alu-Wandleiste, Kork

Kork-Oberfläche für Pinnnadeln, daher auch ohne Rollklemmen nutzbar, optimal zur Präsentation, zum Beispiel von Bildern, geeignet.
 Alle Hersteller-ID: H-10001 (Seite 344)

79559H52*	1 Meter	23,11 / 27,50 €
79560H52*	2 Meter	45,80 / 54,50 € (1 m = € 22,90 / € 27,25)

02 | Betzold Alu-Wandleiste, grüne Tafeloberfläche

Mit grüner Tafelstahloberfläche, magnethaftend und mit Kreide beschreibbar. Lieferung ohne Magnete
 Alle Hersteller-ID: H-10001 (Seite 344)

79561H52*	1 Meter	58,78 / 69,95 €
79562H52*	2 Meter	71,39 / 84,95 € (1 m = € 35,69 / € 42,48)

03 | Betzold Alu-Wandleiste, blaue Tafeloberfläche

Magnethaftend und mit Kreide beschreibbar. Lieferung ohne Magnete
 Alle Hersteller-ID: H-10001 (Seite 344)

79563H52*	1 Meter	58,78 / 69,95 €
79564H52*	2 Meter	71,39 / 84,95 € (1 m = € 42,48)

04 | Betzold Alu-Wandleiste, Korklinoleum

Als Pinnwand nutzbar mit handelsüblichen Pinnnadeln. Lieferung ohne Pinnnadeln
 Alle Hersteller-ID: H-10001 (Seite 344)

79565H52*	1 Meter	23,11 / 27,50 €
79566H52*	2 Meter	45,80 / 54,50 € (1 m = € 22,90 / € 27,25)

05 | Betzold Alu-Wandleiste, Whiteboard

Mit Whiteboard-Oberfläche, magnethaftend und mit Boardmarkern beschreibbar
 Lieferung ohne Magnete
 Alle Hersteller-ID: H-10001 (Seite 344)

79567H52*	1 Meter	58,78 / 69,95 €
79568H52*	2 Meter	71,39 / 84,95 € (1 m = € 35,69 / € 42,48)

Gleich mitbestellen:

06 | Zusätzliche Rollklemme

Hersteller-ID: H-10192 (Seite 344)

79290H52*	pro Stück	2,35 / 2,80 €
------------------	-----------	----------------------

Tafeln & Whiteboards



Stahlemaille - 25 Jahre
Oberflächen-Garantie
des Herstellers

magnethaftend

Abb. Grün ohne Ablage

Eigenschaften Stahlemaille:

- Verschleißfestigkeit: 25 Jahre Herstellergarantie auf Beschreibbarkeit
- kratzfest & schmutzabweisend
- chemikalienbeständig, d. h., auch ein Permanentmarker kann ohne Beschädigung der Oberfläche mit Verdünnung entfernt werden
 - magnethaftend
- bleifrei, umweltfreundlich & recyclingfähig
 - feuerfest & emissionsfrei
- hervorragende Wischbarkeit & Sichtbarkeit

Demontage
& Entsorgung
siehe
Seite 282

Langwandtafeln in Grün, Anthrazit, Schwarz und als Whiteboard

Die Seitenwände des Klassenzimmers sind wertvolle Flächen. Nutzen Sie Langwandtafeln, um mehr Präsentationsfläche für Projektarbeiten und Präsentationen zu erhalten.

Die Schreibfläche der Tafel ist aus Stahlemaille und magnethaftend. Stahlemaille ist ein hochwertiges und langlebiges Material. Die Tafeln sind mit einem eloxierten Aluminiumrahmen eingefasst und die Ecken sind aus Sicherheitsgründen mit Kunststoff abgedeckt. Somit sorgt die Konstruktion für ein edles Design und hervorragende Stabilität.

Die Tafel wird inklusive Montagematerial geliefert.

Sichere Aufhängung der Langwandtafeln durch jeweils 2 Fixierungsplatten oben und unten. Diese verhindern ein ungewolltes Aushängen der Tafel. Hersteller-ID: H-10001 (Seite 344)

772316H52* + Größe + Farbe (Grün, Weiß, Anthrazit, Schwarz)

+ Ausführung (mit/ohne Ablage)

ab 140,34 / **167,- €**

Bitte Größe, Farbe und Ausführung (mit/ohne Ablage) angeben!

Lieferung frei Verwendungsstelle

Bitte wählen Sie aus:

Variante: Farbe



Grün

Weiß



Anthrazit

Schwarz

Variante: Ausführung

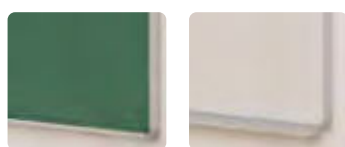

ohne Ablage

mit Ablage

15,97 / 19,- € Aufpreis

Fläche (B x H/cm)	Grün ¹ oder Whiteboard ¹ ohne Ablage	Blau ¹ oder Schwarz ¹ ohne Ablage
100 x 70	140,34 / 167,- €	147,35 / 175,35 €
120 x 90	173,95 / 207,- €	180,97 / 215,35 €
100 x 100	173,95 / 207,- €	180,97 / 215,35 €
120 x 100	173,95 / 207,- €	180,97 / 215,35 €
130 x 100	190,76 / 227,- €	197,77 / 235,35 €
150 x 100	207,56 / 247,- €	214,88 / 255,35 €
180 x 100	257,98 / 307,- €	265,- / 315,35 €
200 x 100	266,39 / 317,- €	273,40 / 325,35 €
250 x 100	350,42 / 417,- €	357,44 / 425,35 €
300 x 100	417,65 / 497,- €	424,66 / 505,35 €
120 x 120	224,37 / 267,- €	231,39 / 275,35 €
150 x 120	266,39 / 317,- €	273,40 / 325,35 €
180 x 120	308,40 / 367,- €	315,42 / 375,35 €
200 x 120	417,65 / 497,- €	424,66 / 505,35 €
250 x 120	434,45 / 517,- €	441,47 / 525,35 €
300 x 120	577,31 / 687,- €	584,32 / 695,35 €
400 x 120	619,33 / 737,- €	626,34 / 745,35 €

¹Grün, Blau und Schwarz für Kreide, Whiteboard für Boardmarker



Langwandtafeln, Kork

Hersteller-ID: H-10001 (Seite 344)

772842H52* + Größe + Ausführung (mit/ohne Ablage) ab 111,76 / **133,- €**

Bitte Größe und Ausführung (mit/ohne Ablage, siehe Seite 288) angeben!

Lieferung frei Verwendungsstelle

Fläche (B x H/cm)	Kork (pinnen) ohne Ablage
100 x 70	111,76 / 133,- €
120 x 90	136,97 / 163,- €
100 x 100	136,97 / 163,- €
120 x 100	136,97 / 163,- €
130 x 100	145,38 / 173,- €
150 x 100	162,18 / 193,- €
180 x 100	204,20 / 243,- €
200 x 100	212,61 / 253,- €
250 x 100	263,03 / 313,- €
300 x 100	355,46 / 423,- €
120 x 120	153,78 / 183,- €
150 x 120	187,39 / 223,- €
180 x 120	212,61 / 253,- €
200 x 120	229,41 / 273,- €
250 x 120	296,64 / 353,- €
300 x 120	389,08 / 463,- €

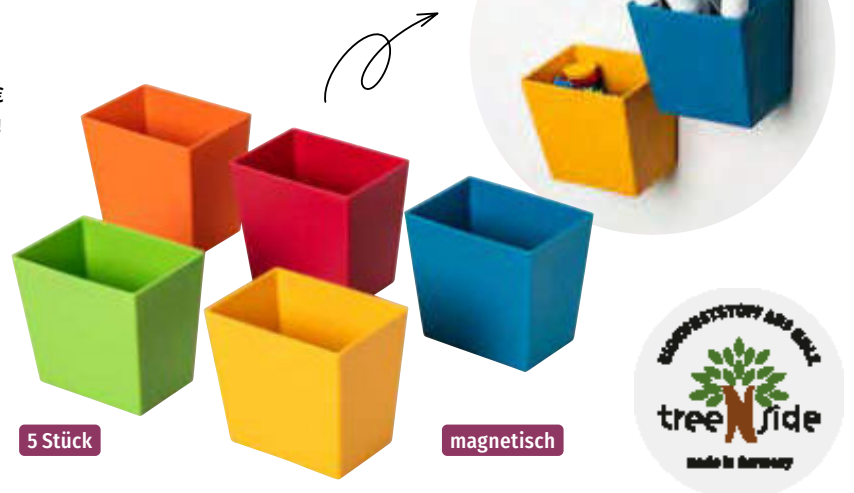

Betzold Stiftehalter-Set aus treeSide-Material

Dieses Set aus 5 Stiftehaltern in verschiedenen Farben (Blau, Grün, Gelb, Orange, Rot) eignet sich ideal für Stifte, Scheren und Co. Hergestellt ist das Set in Deutschland aus dem bewährten treeSide-Material. Bei der Produktion wird weitestgehend auf fossile Rohstoffe verzichtet.

Inhalt: 5 Stiftehalter in verschiedenen Farben (Blau, Grün, Gelb, Orange, Rot)

H x B x T: 8 x 8,7 x 6,2 cm

Material: Biokunststoff.

Hersteller-ID: H-10001 (Seite 344)

761600H52 5-teilig, magnetisch

15,55 / **18,50 €**

Montage:

Sichere Aufhängung der Langwandtafeln durch oben und unten jeweils 2 Fixierungsplatten. Diese verhindern ein ungewolltes Aushängen der Tafel.



Befestigung
oberhalb der Tafel



Befestigung
unterhalb der Tafel

Tafeln & Whiteboards



01 | Betzold Korktafel mit Alurahmen

Präsentieren Sie wichtige Infos oder Projektarbeiten direkt im Klassenzimmer auf dieser praktischen Tafel! Die Einstiche der Pinnadeln schließen sich nach dem Herausziehen wieder. Dadurch ist die Tafel sehr langlebig. Hochwertige Korkplatte auf dünner Trägerplatte mit Alurahmen. Mit abgerundeten Kunststoffecken.

Inklusive Wand-Montagematerial, horizontal und vertikal montierbar

Tiefe: 1,6 cm

Alle Hersteller-ID: H-10001 (Seite 344)

73859H52*	90 x 60 cm	43,28 / 51,50 €
73860H52*	120 x 90 cm	83,61 / 99,50 €
73861H52*	150 x 100 cm	112,56 / 133,95 €



Die Einstiche schließen sich nach dem Herausziehen der Pinnadeln wieder – dadurch ist die Tafel besonders langlebig.



02 | Betzold Textiltafel mit Alurahmen

Ihre Aushänge und Infos lassen sich mit Pinnadeln schnell und einfach auf der Textilfläche der Pinnwand fixieren. Einstiche der Pinnadeln bleiben auch bei häufiger Nutzung unsichtbar. Robuster Veloursstoff auf dünner Trägerplatte mit Alurahmen. Mit abgerundeten Kunststoffecken.

Inklusive Wand-Montagematerial
Horizontal und vertikal montierbar

Tiefe: 1,6 cm

Lieferung ohne Pinnadeln

Alle Hersteller-ID: H-10001 (Seite 344)

73862H52*	90 x 60 cm	42,82 / 50,95 €
73863H52*	120 x 90 cm	83,61 / 99,50 €
73864H52*	150 x 100 cm	112,56 / 133,95 €

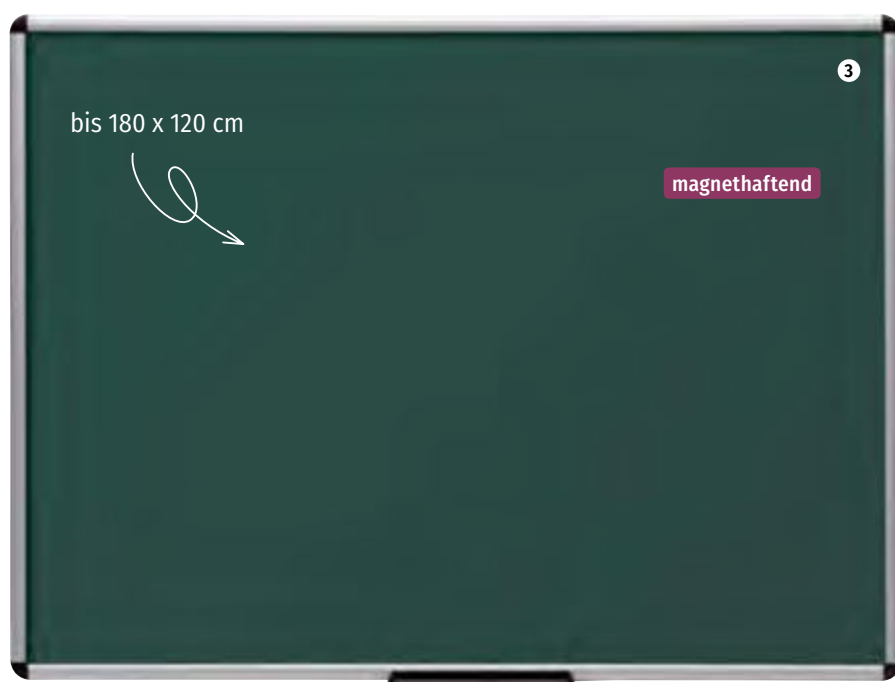

03 | Betzold Grünwandtafel

Die Betzold-Grünwandtafeln sind extra für die Schule entwickelt worden: Die Tafeloberfläche ist äußerst angenehm zu beschreiben – das ist echter Schreibkomfort. Sie reinigen die Tafeln wie gewohnt, entweder trocken oder nass. Die angebrachte Ablagefläche ist ideal für Kreiden. Die Tafeln sind robust gebaut: Selbst ein Sturz aus kleinen Höhen kann den Tafeln nichts anhaben. Der Rahmen besteht aus robustem Aluminium, die Ecken sind alle extra verstärkt und die Rückwand ist mit einer Stahlblechplatte versehen. Jeder Tafel liegt Wand-Montagematerial bei.

Tiefe: ca. 1,6 cm

Alle Hersteller-ID: H-10001 (Seite 344)

74957H52*	90 x 60 cm	68,87 / 81,95 €
74958H52*	120 x 90 cm	111,72 / 132,95 €
74959H52*	150 x 100 cm	147,02 / 174,95 €
74961H52*	180 x 120 cm	221,85 / 264,- €

01 | Betzold Weißwandtafel

Trocken abwischbare Whiteboards mit Alurahmen!
Die Betzold-Whiteboards sind mit einer kratzfesten Schreibfläche aus weiß beschichtetem Stahlblech versehen. Sie beschreiben diese Tafeln mit geeigneten Whiteboard-Markern unendlich oft. Die Schrift wischen Sie ganz einfach trocken ab. Die Tafeln sind robust gebaut: Der Rahmen besteht aus Aluminium, die Ecken sind alle extra verstärkt und die Rückwand ist mit einer Stahlblechplatte versehen. Jeder Tafel liegt Wand-Montagematerial bei.
Tiefe: ca. 1,6 cm
Alle Hersteller-ID: H-10001 (Seite 344)

74951H52*	90 x 60 cm	69,33 / 82,50 €
74952H52*	120 x 90 cm	105,84 / 125,95 €
74953H52*	150 x 100 cm	158,78 / 188,95 €
74954H52*	180 x 90 cm	182,31 / 216,95 €
74955H52*	180 x 120 cm	213,45 / 254,- €



Tafeln & Präsentation

02 | Betzold Profi-Pinnwand-Tafel mit Alurahmen

Ideale Präsentation Ihrer Schulprojekte!
Ob im Flur oder im Klassenzimmer, in der Schule gibt es jede Menge zu präsentieren. Projekte, Plakate, Aushänge und vieles mehr, alles findet hier den passenden Rahmen. Betzold-Pinnwand-Tafeln lassen sich kinderleicht mit nur 6 Schrauben an jeder Wand befestigen. Besonders hochwertige Verarbeitung mit Trägerplatte und langlebigem Veloursstoff. Korkoberflächen sind mit besonders dickem 2-Schicht-Naturkork gefertigt. Montagematerial liegt bei.
B x H: 150 x 120 cm

Alle Hersteller-ID: H-10001 (Seite 344)

73685H52*	Rot, Veloursstoff	
73686H52*	Blau, Veloursstoff	
73687H52*	Lichtgrau, Veloursstoff	je 189,03 / 224,95 €
73688H52*	Oberfläche Naturkork	249,58 / 297,- €

Solange Vorrat reicht



Abb.: Oberfläche Naturkork

Schnelle und einfache Montage
Projekte, Plakate, Aushänge – alles findet den passenden Rahmen

Abb.: Lichtgrau, Veloursstoff

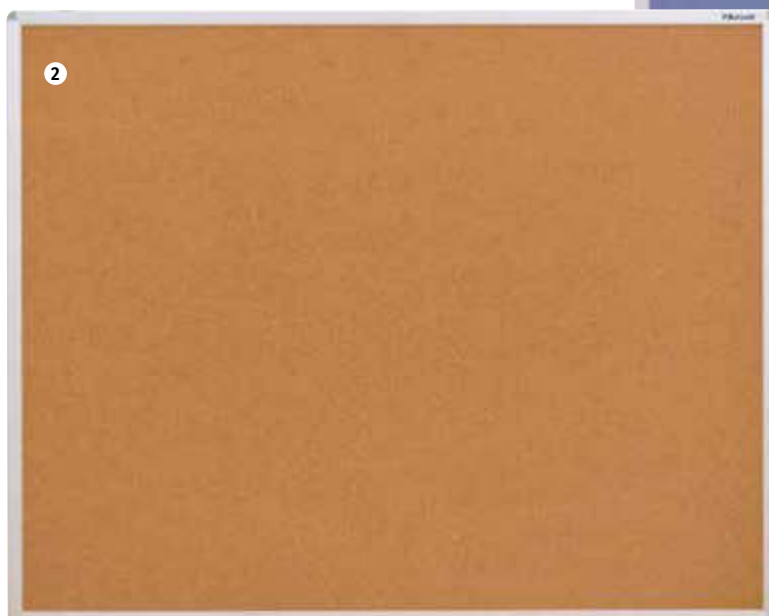

200 Stück



Gleich mitbestellen:

03 | Set mit 200 Pinnadeln

Für Textilstecktafeln und Korktafeln
Hersteller-ID: H-10015 (Seite 344)

763659H52*	200 Stück	7,39 / 8,80 €
-------------------	-----------	----------------------

Präsentationsmöbel & Stellwände



01 | Betzold Einhängetafel, Tafeloberfläche weiß (Whiteboard-Oberfläche)

Stative bitte extra bestellen (siehe Seite 293).

B x H Tafel: 150 x 120 cm

Hersteller-ID: H-10001 (Seite 344)

79415H52* Stück 360,50 / 429,- €

02 | Betzold Einhängetafel, Tafeloberfläche grün

Stative bitte extra bestellen (siehe Seite 293).

B x H Tafel: 150 x 120 cm

Hersteller-ID: H-10001 (Seite 344)

79411H52* Stück 360,50 / 429,- €

03 | Betzold Einhängetafel, Tafeloberfläche blau

Stative bitte extra bestellen (siehe Seite 293).

B x H Tafel: 150 x 120 cm

Hersteller-ID: H-10001 (Seite 344)

79413H52* Stück 360,50 / 429,- €

Sparset Tafelreihe, weiß (Whiteboard-Oberfläche)

bestehend aus 3 Tafeln und 4 T-Fuß-Stativen

Hersteller-ID: H-10001 (Seite 344)

79416H52* Set 1.167,23 / 1.389,- €

Sparset Tafelreihe, grün

bestehend aus 3 Tafeln und 4 T-Fuß-Stativen

Hersteller-ID: H-10001 (Seite 344)

79412H52* Set 1.167,23 / 1.389,- €

Sparset Tafelreihe, blau

bestehend aus 3 Tafeln und 4 T-Fuß-Stativen

Hersteller-ID: H-10001 (Seite 344)

79414H52* Set 1.167,23 / 1.389,- €



04 | Betzold Fahrbare Tafel, weiß (Whiteboard-Oberfläche)

Mit Whiteboard-Markern beschreibbar, trocken abwischbar. Magnetaftend. Zwei der vier Rollen sind feststellbar.

B x H Tafel: 150 x 120 cm

Hersteller-ID: H-10001 (Seite 344)

73462H52* 2-teilig 478,15 / 569,- €

05 | Betzold Fahrbare Tafel, grün

Mit Kreide beschreibbar, nass oder trocken abwischbar. Magnetaftend.

Zwei der vier Rollen sind feststellbar.

B x H Tafel: 150 x 120 cm

Hersteller-ID: H-10001 (Seite 344)

73460H52* 2-teilig 478,15 / 569,- €

06 | Betzold Fahrbare Tafel, blau

Mit Kreide beschreibbar, nass oder trocken abwischbar. Magnetaftend.

Zwei der vier Rollen sind feststellbar.

B x H Tafel: 150 x 120 cm

Hersteller-ID: H-10001 (Seite 344)

73461H52* 2-teilig 478,15 / 569,- €



ideal geeignet auch
als schalldämmende
Trennwandreihe



hoch & quer
verwendbar

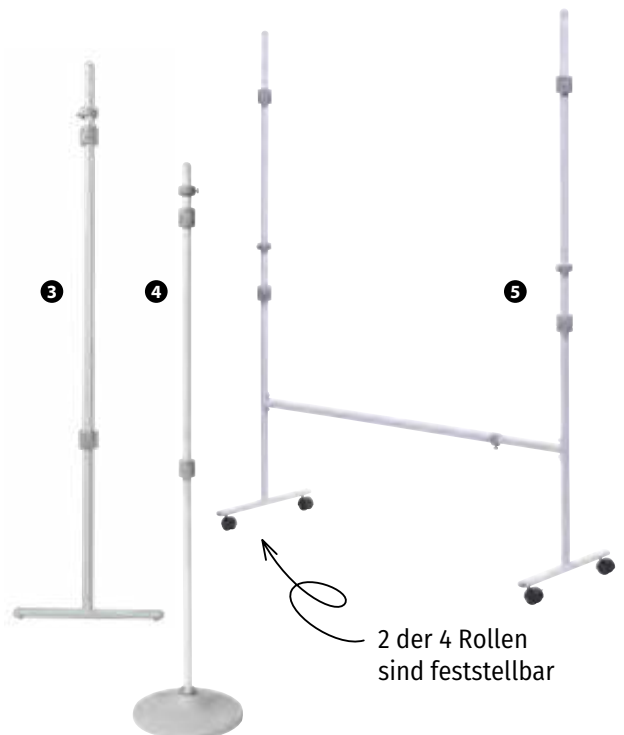

2 der 4 Rollen
sind feststellbar

01 | Betzold Einhängetafel Stoff

B x H: 150 x 120 cm, ohne Stative
Alle Hersteller-ID: H-10001 (Seite 344)

76742H52* Rot

76743H52* Blau

76744H52* Grau

je 172,23 / **204,95 €**

02 | Betzold Einhängetafel Naturkork

B x H: 150 x 120 cm, ohne Stative
Hersteller-ID: H-10001 (Seite 344)

76741H52* Kork

284,87 / **339,- €**

Gleich mitbestellen:

03 | Betzold T-Fuß-Stativ

Höhe: 1,94 m, grau
Hersteller-ID: H-10001 (Seite 344)

76745H52* Stück

60,08 / **71,50 €**

04 | Betzold Teller-Stativ

Höhe: 1,94 m, aus trittfestem Polyamid
Hersteller-ID: H-10001 (Seite 344)

82621H52* Stück

96,60 / **114,95 €**

05 | Betzold Stellwand-Cart

Mobilität und Flexibilität für Ihre Präsentation. Kombinieren Sie beliebig viele Ständer und Stellwände. Durch die Breitenverstellung können Sie Tafeln von 120 x 150 cm hochkant oder quer einhängen. Ideal auch geeignet für schalldämmende Trennwandreihen.

2 der 4 Rollen sind feststellbar

Höhe: 1,94 m, grau
Hersteller-ID: H-10001 (Seite 344)

79396H52* Stück

163,82 / **194,95 €**

Präsentationsmöbel & Stellwände

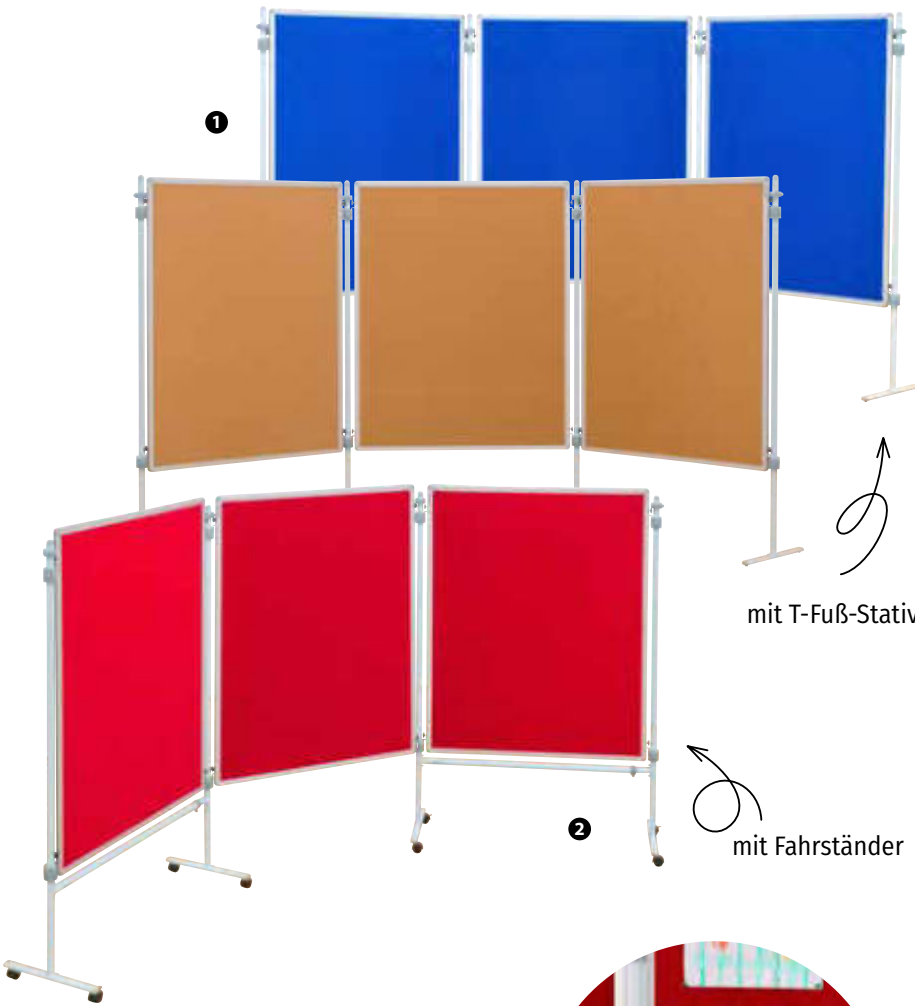

Präsentieren wie die Profis – mit minimalem Aufwand vielseitig einsetzbar

Diese Komplett-Sets eignen sich ideal für Projektpräsentationen, als Informationsecke oder für Ausstellungen. Mit den Ausstellungswänden machen Sie mit minimalem Aufwand einen glänzenden Eindruck. Sie sind schnell und flexibel einsetzbar und in Sekundenschnelle aufgestellt.

01 | Betzold Komplett-Set: Tafelreihe in Stoff/Kork, feststehend mit T-Fuß-Stativen

Ideal für Projektpräsentationen, als Informationsecke oder für Ausstellungen.

Inhalt: 3 Einhängetafeln und 4 T-Fuß-Stative
Alle Hersteller-ID: H-10001 (Seite 344)

76770H52*	Rot	
76771H52*	Blau	
76772H52*	Grau	je 675,63 / 804,- €
79103H52*	Kork	957,14 / 1.139,- €

02 | Betzold Stellwand-Cart Komplett-Set „Fahrreihe“

Komplett im Set zum Super-Sparpreis:

Inhalt: 3 Einhängetafeln und 2 Stellwand-Carts
Alle Hersteller-ID: H-10001 (Seite 344)

79417H52*	Rot	
79418H52*	Blau	
79419H52*	Grau	je 864,71 / 1.029,- €
79420H52*	Kork	1.192,44 / 1.419,- €



03 | Betzold Kinder-Stellwandtafel mit Stoffoberfläche

Einzel aufstellbare Tafeln mit doppelseitig verwendbaren Oberflächen. Mal hoch – mal quer, mal rot – mal blau ... Doppelseitig mit farbigem Tuch bespannt zum Fixieren von Gegenständen mittels selbstklebendem Klettband.

B x H: 120 x 75 cm

Stative bitte extra bestellen.

Alle Hersteller-ID: H-10001 (Seite 344)

76922H52*	Rot	
76923H52*	Blau	
76924H52*	Grau	je 100,80 / 119,95 €

Gleich mitbestellen:

04 | T-Fuß-Stativ in Kinderhöhe

für diese Ausstellungswände. Aus stabilem Rundrohr, lichtgrau, mit T-Fuß, Höhe: 1,5 m

Alle Hersteller-ID: H-10001 (Seite 344)

76925H52*	Stück	51,22 / 60,95 €
76926H52*	2 Stück	101,64 / 120,95 €

05 | Betzold Stellwand-Cart für Kinder-Stellwandtafeln

Kombinieren Sie beliebig viele Ständer und Stellwände in beliebiger Formation.

Tafelgrößen bis zu einer Breite von 120 cm sind möglich. Durch die Breitenverstellung können Sie Tafeln von 120 x 75 cm hochkant oder quer einhängen. Der Betzold-Sicherungsring verhindert effektiv das ungewollte Aushängen der Tafeln.

Hersteller-ID: H-10001 (Seite 344)

89597H52*	Stück	175,59 / 208,95 €
------------------	-------	--------------------------

Top-Empfehlung!



01 | Betzold Whiteboard-Sparset

Dieses Set beinhaltet alles, was Sie für die Nutzung eines Whiteboards benötigen, zu einem absoluten Spitzenpreis.

Inhalt: 1 Material-Box, 16 x 37 x 23 cm, 1 Whiteboard-Stiftehalter, magnetisch, 1 Betzold-Whiteboardreiniger, 250 ml, 100 Betzold-Rei-

nigungstücher, 1 Betzold-Whiteboard-Wischer, 80 Betzold-Greifmagnete inkl. Box, Ø 2 cm, 6 Betzold-Whiteboard-Stifte, 10 Ersatztücher für Whiteboard-Wischer
Material: Kunststoff, Magnet, Filz (100 % Polyester)
Hersteller-ID: H-10001 (Seite 344)

761196H52* Set 41,60 / **49,50 €**

NEU
IM KATALOG



02 | Betzold Magnetisches Whiteboardtuch

Magnetisches Reinigungstuch für Whiteboards und Glas-Magnettafeln. Schonend, effizient und mit integrierten Magneten

B x H Tuch: 35 x 35 cm
Material: 100 % Mikrofaser (80 % Polyester, 20 % Polyamid)

Hersteller-ID: H-10001 (Seite 344)

768967H52* 3 Stück 16,76 / **19,95 €**



03 | Betzold Whiteboard-Wischer

Für das schnelle und trockene Abwischen
H x B x T: 3,8 x 14,5 x 4,3 cm
Hersteller-ID: H-10001 (Seite 344)

763714H52* 2 Stück 6,71 / **7,99 €**



05 | Whiteboard-Stifteablage

Magnetisch, für 4 Stifte. So haben Sie alle Whiteboard-Stifte immer griffbereit.
Hersteller-ID: H-10015 (Seite 344)

73533H52* Stück 4,96 / **5,90 €**



04 | Ersatztücher

Für Whiteboard-Wischer, 10 Stück, 100 % Polyethylenterephthalat
Hersteller-ID: H-10015 (Seite 344)

77648H52* 10 Stück 2,18 / **2,60 €**



06 | Betzold Whiteboard-Stifte, 8 Stück

4 Farben im Set (je 2 in Rot, Blau, Schwarz, Grün), Rundspitze Ø 1,5 cm
Hersteller-ID: H-10001 (Seite 344)

763712H52* 8 Stück 8,32 / **9,90 €**



07 | Betzold Whiteboard-Reiniger

Für hartnäckige Stifte, die besonders gut haften und nicht trocken abwischbar sind.
Hersteller-ID: H-10001 (Seite 344)

763713H52* 2 Stück, je 250 ml 7,23 / **8,60 €**
(1 l = € 14,45 / € 17,20)

08 | Betzold Reinigungstücher für Whiteboards

Mühevolle Reinigung Ihres Whiteboards. 100 Stück im praktischen Spender
Hersteller-ID: H-10001 (Seite 344)

756269H52* 5,71 / **6,80 €**

Tafel- & Moderationszubehör

Qualität von Betzold
Der Magnet ist in die Form gepresst und geklebt. Dank des sechseckigen Mittelkreises verkanten sich die Hülle und der Magnet. Der Magnet ist zusätzlich an der Rückseite mit der Form verklebt. Das Ergebnis: extrem fester Halt und kein Herausfallen!

80 Greifmagnete inklusive Box

Ø 2 cm, hält 4 Blätter

Ø 3 cm, hält 7 Blätter

01 | Betzold Greifmagnete in Kunststoffbox

Dank ihrer sehr guten Haftkraft halten die handlichen Magnete mehrere DIN-A4-Blätter auf einmal. Die Magnete werden in einer stabilen Aufbewahrungsbox mit Deckel geliefert.

Material: Magnet, Kunststoff
80 Betzold-Greifmagnete, Ø 3 cm, 10 Stück von jeder Farbe, inkl. Box
Hersteller-ID: H-10001 (Seite 344)

757107H52* 80 Stück 42,44 / **50,50 €**

02 | Betzold Greifmagnete, Ø 2 cm

1 Magnet hält 4 DIN-A4-Blätter
Ø 2 cm, Höhe: 0,6 cm
Alle Hersteller-ID: H-10001 (Seite 344)

757086H52* Weiß, 10 Stück
757083H52* Rot, 10 Stück
757081H52* Blau, 10 Stück
757084H52* Orange, 10 Stück
757082H52* Grün, 10 Stück
757085H52* Schwarz, 10 Stück
757079H52* Gelb, 10 Stück
je 4,96 / **5,90 €**

03 | Betzold Greifmagnete, Ø 3 cm

1 Magnet hält 7 DIN-A4-Blätter
Ø 3 cm, Höhe: 0,6 cm
Alle Hersteller-ID: H-10001 (Seite 344)

757097H52* Weiß, 10 Stück
757094H52* Rot, 10 Stück
757092H52* Blau, 10 Stück
757095H52* Orange, 10 Stück
757093H52* Grün, 10 Stück
757096H52* Schwarz, 10 Stück
757091H52* Pink, 10 Stück
757090H52* Gelb, 10 Stück
je 6,22 / **7,40 €**

04 | Kraftmagnete, rund

Diese 10 Kraftmagnete bieten eine besonders hohe Haftkraft (ca. 2 kg) durch Vollkern-Ferrit-Ausstattung. Eine spezialbeschichtete Magnet-Unterseite verhindert ein Verkratzen der Tafel. Ideal zum Befestigen mehrerer oder schwererer Unterlagen gleichzeitig. Die Magnete sind besonders stabil und bleiben Ihnen lange erhalten.

Haftkraft: ca. 2 kg, Höhe: 1,3 cm, Ø 3,4 cm
Lieferung ohne Papier
Alle Hersteller-ID: H-10524 (Seite 344)

78953H52* Hellblau, 10 Stück
761676H52* Gelb, 10 Stück
761674H52* Rot, 10 Stück
761673H52* Weiß, 10 Stück
761675H52* Grün, 10 Stück
761672H52* Grau, 10 Stück
je 6,71 / **7,99 €**

Papierstation

je 10 Stück

Ø 3,4 cm

01 | Betzold Flipchart auf Rollen

Dieses Flipchart ist perfekt geeignet für Präsentationen oder Team-Besprechungen. Durch die 5 leichtlaufenden Rollen schieben Sie das Flipchart im Nu da hin, wo Sie es benötigen. Die 2 Seitenarme befinden sich an der Rückseite des Flipcharts und können bei Bedarf seitlich eingesteckt werden. Die weiße Stahloberfläche ist direkt mit abwischbaren Whiteboard-Markern beschreibbar. Selbstverständlich haften auch Magnete.

Auf der durchgehenden Ablagefläche finden viele Flipchart-Marker Platz. In den aufklappbaren Blockhalter und die darunterliegenden verstellbaren Zapfen hängen Sie in Sekundenschnelle den Flipchart-Block ein. Besonders komfortabel ist die Eintrittsfläche am runden Flipchartfuß. Somit können Sie beim Schreiben besonders nah an das Flipchart herantreten.

Höhenverstellbar von 169 bis 200 cm

B x H Schreibfläche: 71 x 96 cm

Für alle üblichen Flipchart-Blöcke geeignet, nicht im Lieferumfang enthalten

Hersteller-ID: H-10001 (Seite 344)

74790H52*

137,77 / 163,95 €

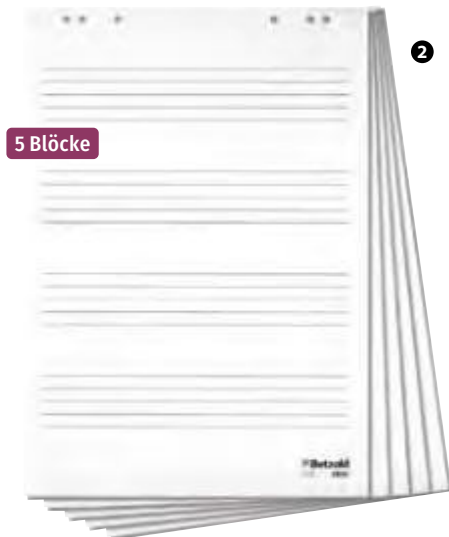

5 Blöcke

Gleich mitbestellen:

02 | Betzold Flipchart-Blöcke mit Notenlinien, 5 Stück

Einseitig mit Notenzeilen (2,5 cm Zeilenabstand) bedruckt. Mit 6-fach-Lochung, für alle gängigen Flipcharts verwendbar. B x H: 67,5 x 96 cm. Block mit 20 Blatt, geleimt

Hersteller-ID: H-10002 (Seite 344)

764457H52* 5 Stück

39,08 / 46,50 €



5 Blöcke

03 | Betzold Flipchart-Blöcke, 5 Stück

Einseitig kariert, Rückseite unbedruckt, weiß

Je Block 20 Blatt. B x H: 65 x 98 cm

Hersteller-ID: H-10001 (Seite 344)

74893H52* 5 Stück

22,27 / 26,50 €

Weitere Details auf Anfrage

Versandkosten: 5,80 / 6,90 € – Versandkosten Flexeo®-Möbel: 30,- / 35,70 € pro Möbelstück



2 magnetische Seitenarme

1

Vorteile:

- höhenverstellbar
- alle 5 Rollen feststellbar
- mit Whiteboard-Stiften beschreibbar
- Oberfläche magnethaftend
- 2 einsteckbare Seitenarme

praktische Stifteablage, damit alle Stifte sofort verwendbar sind

7 Whiteboard-Marker & 1 magnetischer Tafellöcher



NEU IM KATALOG

04 | Kores® Whiteboard-Marker-Set mit magnetischem Tafellöcher

7 Farben, schnelltrocknend, rückstandsfrei abwischbar, inklusive magnetischem Tafellöcher. Perfekt für Präsentationen und Unterricht.

H x B x T Schwamm: 2,1 cm x 10 cm x 5,2 cm,

Stift: Länge: 14,5 cm, Ø 1,5 cm

Material: Kunststoff, Filz, Schaumstoff (100 % Polyester), Magnet

Hersteller-ID: H-10462 (Seite 344)

769487H52*

10,25 / 12,20 €

Herstellerangaben Seite 344

297

Tafel- & Moderationszubehör



magnetisch

Bestseller

22-teilig



01 | Betzold Magnetische Moderationskarten

Mit Whiteboard-Beschichtung zum Beschreiben und wieder Abwischen. Die Karten haften an allen magnetisierenden Oberflächen, z. B. Weiß- oder Grünwandtafeln.

Inhalt: 6 Rechtecke (20 x 10 cm), 6 Kreise (Ø 14 cm), 6 Ovale (20 x 11 cm), 4 Wolken (28,3 x 17,6 cm)
Hersteller-ID: H-10001 (Seite 344)

754655H52* 22-teilig

29,37 / **34,95 €**



2



3

je 500 Stück in 6 Farben

4



mit Softgriff

5



6

200 Stück

7



mit Teleskop-Funktion

8



20 Stück

500 Stück

9



02 | Moderationskreise

500 Stück in 6 Farben
Hersteller-ID: H-10524 (Seite 344)

78741H52* Ø 10 cm

14,24 / **16,95 €**

05 | Profischere mit Softgriff

Klinge ist antihaftbeschichtet, Breite: 21,5 cm
Hersteller-ID: H-10542 (Seite 344)

78550H52* Stück

5,03 / **5,99 €**

03 | Moderationsrechtecke

500 Stück in 6 Farben
Hersteller-ID: H-10524 (Seite 344)

78742H52* B x H: 20 x 10 cm

13,03 / **15,50 €**
(1 m² = € 1,30 / € 1,55)

06 | Pinn-/Stoßnadeln

Ideal für Kork- und Texteltafeln
Hersteller-ID: H-10015 (Seite 344)

763659H52* 200 Stück

7,39 / **8,80 €**

04 | Moderationsovale

500 Stück in 6 Farben
Hersteller-ID: H-10524 (Seite 344)

78744H52* B x H: 19 x 11 cm

19,29 / **22,95 €**

07 | Teleskopzeigestab

mit Klemme zum Anstecken, Länge: 90 cm
Hersteller-ID: H-10946 (Seite 344)

960H52* 90 cm

11,26 / **13,40 €**

08 | Moderationswolken

Ob bei Zieldefinierungen, Präsentationen oder kreativem Arbeiten: Die anschaulichen Moderationswolken können Sie wunderbar vielfältig einsetzen. Grammatur: 150 g/m², weiß/rot
B x H: 45 x 25 cm
Hersteller-ID: H-10524 (Seite 344)

78745H52* 20 Stück

13,87 / **16,50 €**

09 | Klebepunkte

Ø 18 mm, sortiert in 4 Farben
Hersteller-ID: H-10388 (Seite 344)

764919H52* 500 Stück

10,17 / **12,10 €**



2 einsteckbare Seitenarme

01 | Flipchart „Basis“

Dieses Flipchart besteht durch die magnethaftende Oberfläche sowie das höhenverstellbare Dreibeinstativ. Die Präsentationsfläche lässt sich durch die zwei einsteckbaren Seitenarme erweitern. Je nach Bedarf lässt sich dieses Flipchart schnell und unkompliziert auf- und abbauen.

- Oberfläche magnethaftend
- inklusive Ablageschale
- für alle gängigen Flipchart-Blöcke
- erweiterte Präsentationsfläche durch zwei einsteckbare Seitenarme
- Standfläche: ca. 95 x 110 cm
- höhenverstellbares Dreibeinstativ bis 188 cm

Lieferung ohne Papier/Blöcke
Hersteller-ID: H-10291 (Seite 344)

74333H52*

74,37 / **88,50 €**



1

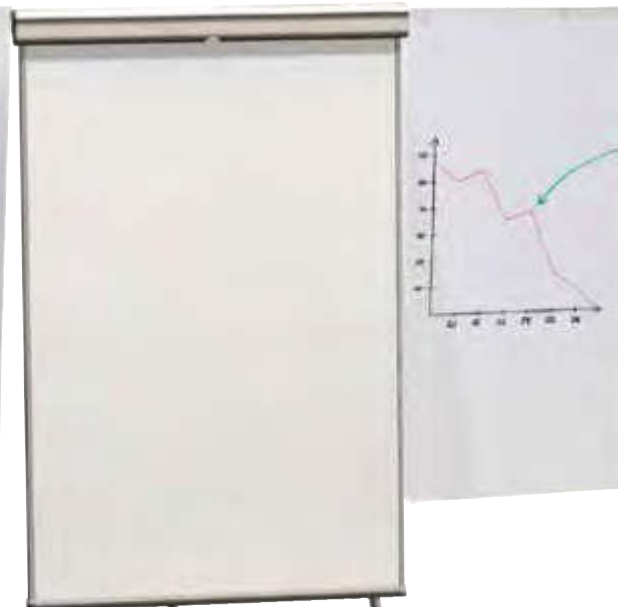

preiswert
& praktisch

Gleich mitbestellen:

4 Stück

02 | edding® 31 EcoLine Flipchartmarker

Flipchartmarker in Schwarz, Rot, Blau und Grün, ideal für Meetings, Workshops und den Unterricht. Die Tinte schlägt nicht durch und die Kunststoffteile sind aus mindestens 90 % recyceltem Material gefertigt. Sie sind nachfüllbar und trocknen nicht aus, auch wenn die Kappe länger offen bleibt.

H x B x T Verpackung: 2,1 x 6,9 x 17,4 cm

Material: recycelter Kunststoff

Hersteller-ID: H-10219 (Seite 344)

770886H52* 4er-Set

5,87 / **6,99 €**



NEU
IM KATALOG

2

Tafel- & Moderationszubehör

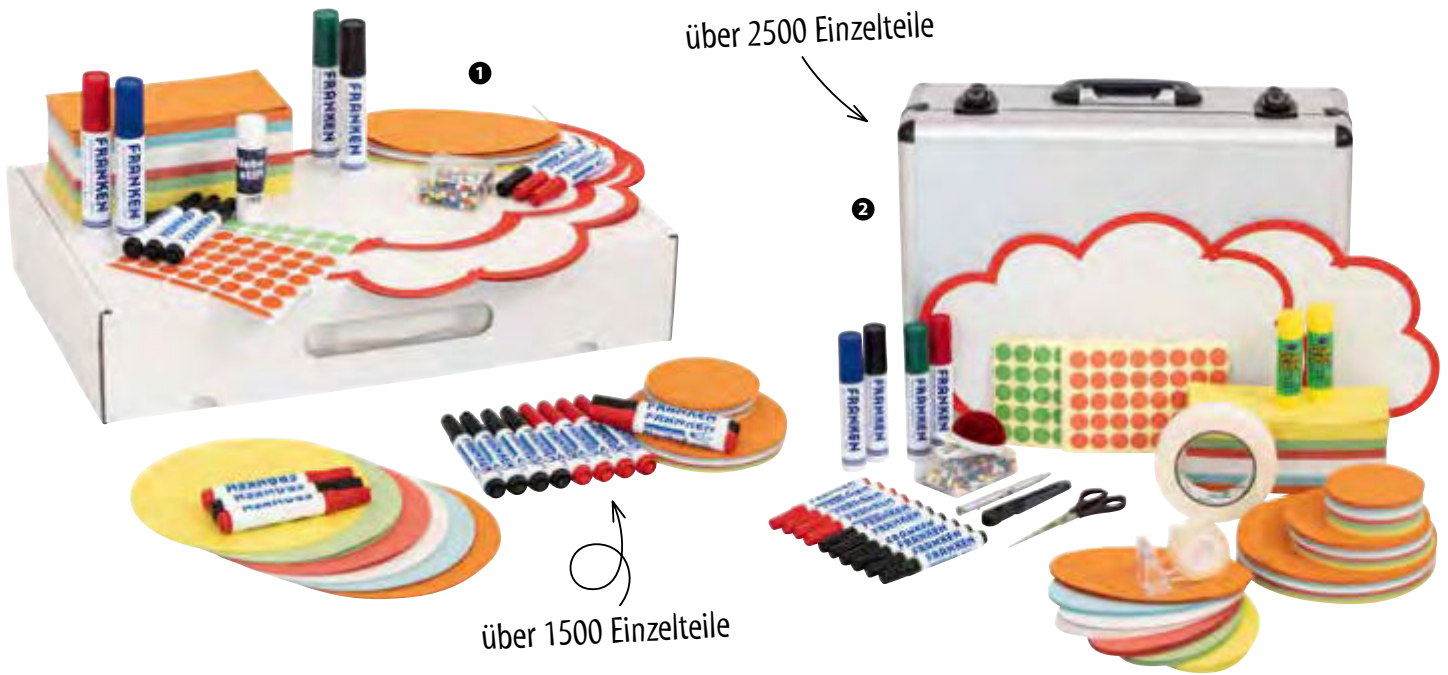

01 | Moderationskoffer „Basis“

Mit über 1500 Einzelteilen ist dieses Set im stabilen Karton-Koffer ein preiswertes Modell für den Einstieg in die Moderation.

Inhalt: 10 Moderationswolken, 42 x 25 cm, 500 Rechtecke, 20,5 x 9,5 cm, mehrfarbig, 200 Ovale, 29 x 11 cm, mehrfarbig, 200 Pinnnadeln, 100 Kreise, Ø 9,5 cm, mehrfarbig, 100 Kreise, Ø 14 cm, mehrfarbig, 50 Kreise, Ø 19,5 cm, mehrfarbig, 240 Klebepunkte in Rot, 240 Klebepunkte in Grün, 20 Flipchart-Marker, 4 Jumbo-Marker (Rot, Grün, Blau, Schwarz), 1 Klebestift
Hersteller-ID: H-10291 (Seite 344)

73524H52*

79,79 / **94,95 €**

02 | Moderationskoffer „Profi“

Im robusten, abschließbaren Aluminium-Koffer Mit über 2500 Einzelteilen

Inhalt: 5 Moderationswolken, 25 x 42 cm, 500 Rechtecke, 9,5 x 20,5 cm, mehrfarbig, 200 Ovale, 11 x 19 cm, mehrfarbig, 200 Kreise, Ø 9,5 cm, mehrfarbig, 150 Kreise, Ø 14 cm, mehrfarbig, 150 Kreise, Ø 19,5 cm, mehrfarbig, 500 Klebepunkte in Rot, 500 Klebepunkte in Grün, 10 Flipchart-Marker, 4 Jumbo-Marker (Rot, Grün, Blau, Schwarz), 1 Schere, 1 Kreppband, 2 Klebestifte, 300 Pinnnadeln, 1 Nadelkissen, 1 Laserpointer mit integriertem Kugelschreiber
Hersteller-ID: H-10291 (Seite 344)

73525H52*

163,82 / **194,95 €**



03 | Moderationskoffer aus Holz

Ein umfangreiches Set mit Zubehör für Vorträge, Seminare und Präsentationen. Moderationskarten, ein Laserpointer und Flipchart-Marker sind nur einige Hilfsmittel, die Sie in diesem schönen Holzkoffer finden.

Weitere Details und Inhalt auf Anfrage

H x B x T: 17,5 x 34,5 x 27,5 cm

Material Koffer: Holz, Papier, Kunststoff, Metall,

Textil, Kleber

Hersteller-ID: H-10291 (Seite 344)

768824H52*

449,58 / **535,- €**

04 | Moderationsbox

Souverän präsentieren mit selbstklebenden Moderationskarten, Pinnnadeln, Markern & Co.! Alles, was Sie für beeindruckende Vorträge brauchen, in einem praktischen Koffer. Klare Struktur, lebendige Visualisierung und professionelle Ausstattung für jede Präsentation

Weitere Details und Inhalt auf Anfrag

H x B x T: 10,5 x 53,5 x 33 cm

Material: Karton, Papier, Kunststoff, Metall, Kleber

Hersteller-ID: H-10291 (Seite 344)

768826H52*

102,48 / **121,95 €**

05 | Moderationskoffer, klein

Für Vorträge, Seminare oder den Unterricht. Im robusten Koffer aus leichtem Kunststoff finden Sie Moderationskarten, einen Laserpointer, Flipchart-Marker und weitere Hilfsmittel für übersichtliche und innovative Präsentationen.

Weitere Details und Inhalt auf Anfrage

H x B x T Koffer: 6,5 x 35 x 31 cm

Material: Kunststoff

Hersteller-ID: H-10291 (Seite 344)

768825H52*

68,87 / **81,95 €**



magnethaftend

1

01 | Betzold Whiteboardfolie

Mit der selbstklebenden Whiteboardfolie erstellen Sie schnell und flexibel Raum für Ihre Informationsschriften, wie zum Beispiel Raumbelungspläne. Die Oberfläche ist beschaffen wie die eines Whiteboards. Sie lässt sich mit Whiteboard-Stiften beschreiben und anschließend trocken abwischen. Zudem ist die Oberfläche der Folie magnethaftend. Bitte beachten, dass die Folie Kleberückstände hinterlassen kann. Wir empfehlen die Nutzung auf Glastüren und Glasscheiben. Die Folie kann individuell zugeschnitten werden und ist nicht wiederverwendbar.

B x H: 70 x 50 cm, Farbe: Weiß
Lieferung ohne Stift
Hersteller-ID: H-10001 (Seite 344)

86606H52*

16,39 / **19,50 €**
(1 m² = € 46,82 / € 55,71)



Bestseller

Tafeln & Präsentation



magnethaftend

je 3 Stück

2



6 Stück

3



3 Stück

4

02 | Betzold Whiteboards

Mit Whiteboard-Stiften beschreibbar, leicht zu reinigen, Oberfläche magnethaftend
Alle Hersteller-ID: H-10001 (Seite 344)

759012H52* DIN A4, 3 Stück 16,76 / **19,95 €**

759013H52* DIN A3, 3 Stück 30,21 / **35,95 €**

03 | Betzold Mini-Whiteboards

Die 6 magnethaftenden und mit Whiteboard-Stiften beschreibbaren Tafeln animieren zur Mitarbeit und können schnell bei jedem Unterrichtsthema eingesetzt werden. B x H: 14 x 12,5 cm
Hersteller-ID: H-10001 (Seite 344)

756964H52* 6 Stück 13,03 / **15,50 €**

Gleich mitbestellen:

04 | Betzold Foliestift, schwarz

Mit integriertem Löschfilz und Magnet, schwarz
Länge: 13,5 cm
Hersteller-ID: H-10001 (Seite 344)

758846H52* 3 Stück 5,87 / **6,99 €**

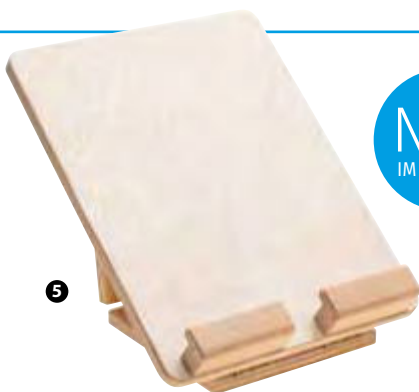

5

NEU
IM KATALOG

05 | Betzold Tablet-Halterung aus Holz

Ideal für Bildungseinrichtungen und zu Hause. Die Tablet-Halterung bietet 4 Neigungswinkel, Stabilität und Vielseitigkeit für Tablets und Bücher.

Hergestellt aus Albasia und Buche
H x B x T Halterung: 26 x 20 x 5 cm,
Tiefe Stellfläche: 1,5 cm

Material: Holz
Alle Hersteller-ID: H-10001 (Seite 344)

770194H52* Stück 25,17 / **29,95 €**

770197H52* 10 Stück 209,24 / **249,- €**



NEU
IM KATALOG



01 | Betzold Schulplaner 2025/2026, Hardcover, DIN A4 plus

3 farbige Lesebändchen, mit großem, übersichtlichen Kalendarium und praktischen Checklisten.
H x B x T: 30 x 21,5 x 1,5 cm
Material: Papier
Hersteller-ID: H-10001 (Seite 344)
772257H52* DIN A4 plus 14,24 / **16,95 €**



02 | Betzold Design-Grundschulplaner 2025/2026, Hardcover, DIN A4 plus

Mit großem Kalendarium, wochenweise aufgebaut (1 Woche auf 2 Seiten, 8 Unterrichtsstunden pro Tag).
H x B x T: 30 x 21,5 x 1,1 cm
Material: Papier
Hersteller-ID: H-10001 (Seite 344)
772261H52* DIN A4 plus 14,24 / **16,95 €**



03 | Betzold Design-Schulplaner 2025/2026

Ringbuch, H x B x T: 30 x 23 x 2,5 cm
Material: Papier
Hersteller-ID: H-10001 (Seite 344)
772260H52* DIN A4 plus 15,08 / **17,95 €**
Hardcover, H x B x T: 30 x 21,5 x 1,8 cm
Material: Papier
Hersteller-ID: H-10001 (Seite 344)
772258H52* DIN A4 plus 14,24 / **16,95 €**



04 | Rednerpult mit Blende

Professionelles Pult für alle Anforderungen. Schnell bereit, nutzen Sie diesen praktischen Helfer für Ansprachen, Reden und bei offiziellen Anlässen. Front mit Lochblechblende, Manuskriptablage mit Abrutschkante, geräumige Ablage für Getränke etc.
Höhenverstellbar von 106 bis 128 cm, Breite: 60 cm, Tiefe: 45 cm
Gewicht: ca. 20 kg
Alle Hersteller-ID: H-10171 (Seite 344)

Rednerpult mit Blende, freistehend

76730H52* + Dekor + Stahlfarbe ab 240,34 / **286,- €**

Rednerpult mit Blende, fahrbar (ohne Abb.)
mit 4 Sicherheitsrollen, davon 2 feststellbar

76731H52* + Dekor + Stahlfarbe ab 385,71 / **459,- €**

Bitte Holzdekor und Stahlfarbe angeben!

Bitte wählen Sie aus:

Variante: Dekor

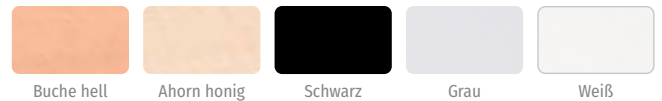

Variante: Stahlfarbe



Abb.: Dekor Ahorn, Stahlfarbe Weißaluminium

Flexeo® Multifunktions-Caddy

Dieser praktische Caddy ist gemacht, um Ihren Arbeitstag mit viel Stauraum, einer hohen Mobilität und der fantastischen All-in-one-Funktion zu erleichtern. Dank dieser ist Ihr neuer, fahrbarer Alltagsbegleiter mit 4 feststellbaren Rollen ganz einfach als Rednerpult, Medienwagen, abschließbarer Aufbewahrungsschrank, kleiner Schreibtisch und als Stehpult für Präsentationen einsetzbar.

H x B x T: 106 x 60 x 60 cm

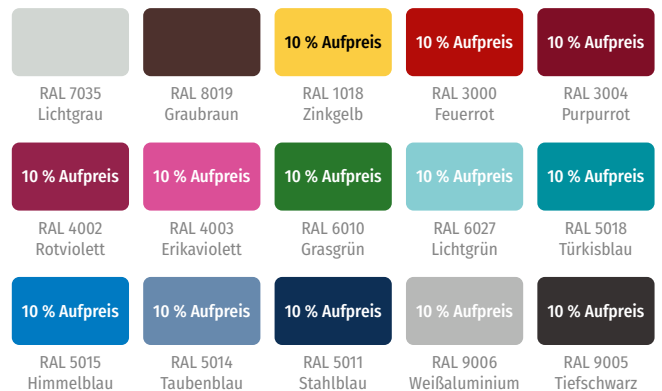
Material: Holz

Hersteller-ID: H-10278 (Seite 344)

809144H52 + Dekor Korpus + Deko Front

+ Türanschlag + Schließart ab 461,34 / **549,- €**

Bitte Dekor Korpus, Dekor Front, Türanschlag und Schließart angeben!

2 verstellbare Fachböden



4 feststellbare Rollen



Tafeln & Präsentation

Bitte wählen Sie aus:

Variante: Dekor Korpus

Buche hell	Ahorn honig	Buche dunkel
Eiche natur	Grau	Mittelgrau
Weiß	Gelb	Rot
Apfelgrün	Blau	

Variante: Dekor Front

Buche hell	Ahorn honig	Buche dunkel
Eiche natur 10,08 / 12,- € Aufpreis	Grau	Mittelgrau
Weiß	Gelb 10,08 / 12,- € Aufpreis	Rot 10,08 / 12,- € Aufpreis
Apfelgrün 10,08 / 12,- € Aufpreis	Blau 10,08 / 12,- € Aufpreis	

Variante: Türanschlag

Türanschlag links

Türanschlag rechts

Variante: Schließart

Schloss

Schloss/Griff
15,97 / 19,- € Aufpreis

Dreholive
7,52 / 8,95 € Aufpreis

NEU
IM KATALOG

nachhaltiger Jahresplaner
mit 12 Monatsspalten

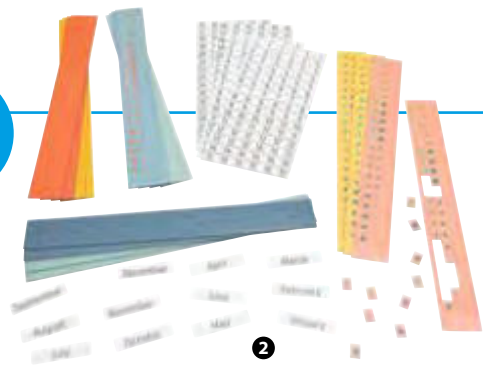

01 | Betzold Whiteboard-Jahresplaner mit Magnetsymbolen

Mit diesem dekorativen Dauerkalender planen Sie das Schuljahr übersichtlich und klar. Die farbigen Magnete sind ideal, um Abwesenheiten, Fächer oder Ereignisse zu markieren. Alle Flächen sind mit Whiteboard-Stiften beschreibbar und trocken abwischbar (Marker und Wischer bitte separat bestellen).

Inhalt: Details auf Anfrage
H x B x T Tafel: 65 x 95 x 1 cm
Material: Kunststoff, Aluminium, Magnet, Metall
Hersteller-ID: H-10001 (Seite 344)

768760H52* Stück 83,99 / **99,95 €**

Gleich mitbestellen:

02 | Betzold Magnete für Jahresplaner

Mit diesen Symbolen wird jedes Whiteboard oder Ihr magnetischer Jahresplaner zu einem echten Hingucker. Markieren Sie Monate, Tage und besondere Ereignisse mit den Leisten und handgezeichneten Symbolen. Mit Whiteboard-Stiften beschreibbar und abwischbar

Inhalt: Details auf Anfrage
H x B x T Verpackung: 0,7 x 18,3 x 36 cm
Material: Magnet
Hersteller-ID: H-10001 (Seite 344)

767660H52* Stück 38,61 / **45,95 €**



je 60 Blatt

03 | Betzold „To-do-Liste“-Abreißblock

Abreißblock in liebevollem Design und jede Menge Platz für tägliche Aufgaben und Notizen. 90 g/m² festes Papier. Mit Wochentagen, „Wichtig“-Feld, To-do-Liste zum Eintragen und Abhaken und Feld „Falls noch Zeit ist“ (kariert).

B x H: 10,5 x 21 cm
Material: Papier, Pappe
Hersteller-ID: H-10001 (Seite 344)

759478H52* Stück 4,03 / **4,80 €**

04 | Betzold Wochenplan-Abreißblock

Mit Wochentagen, „Highlight“-Feld, To-do-Liste zum Eintragen und Abhaken und einem freien Feld (kariert). Festes Papier in 90 g/m², 60 Blatt

B x H: 29,5 x 20,9 cm
Material: Papier, Pappe
Hersteller-ID: H-10001 (Seite 344)

759477H52* DIN A4, Stück 5,46 / **6,50 €**



45 Haftis

01 | Betzold Magnet-Haftis im praktischen Abroller

Eine Anleitung, wie aus dem Karton ein praktischer Abroller wird, ist beigelegt. Mit den selbstklebenden Haftis können Sie Papier, Fotos, Karten usw. ohne Probleme auf metallischen Oberflächen befestigen.

Hersteller-ID: H-10001 (Seite 344)

79785H52* Stück 4,71 / 5,60 €



8 m Band

2

02 | 8 m magnetisches Klebeband auf Abroller

Magnetisieren Sie Papier oder Materialien in Sekundenschnelle. Ziehen Sie das selbstklebende Magnetband einfach wie Klebefilm aus dem Abroller. Es lässt sich auch rückstandslos wieder entfernen. 8 Meter Magnetband (19 mm breit, 0,3 mm dick) im praktischen Spender mit Abrisszacken.

Hersteller-ID: H-10001 (Seite 344)

78566H52* Stück 8,32 / 9,90 €
(1 m = € 1,04 / € 1,24)



198 Haftis

4 verschiedene Formen

03 | Magnet-Haftis-Set

Die Magnet-Haftis helfen Ihnen, normale Blätter aus Papier schnell und einfach an die Tafel zu bringen. Die kleinen Helfer sind auf der Rückseite mit einem speziellen Klebstoff bestrichen, welcher einen optimalen Halt bietet.

Abmessungen der einzelnen Formen:
Ø Kreis: 0,9 cm, B x H Rechteck: 1 x 2 cm,
B x H Quadrat: 1,5 x 1,5 cm, Dreieck: lange Seite: 2,5 cm, kurze Seite: 1,6 cm, Mittelhöhe: 1,5 cm

Hersteller-ID: H-10001 (Seite 344)
87223H52* 9,66 / 11,50 €

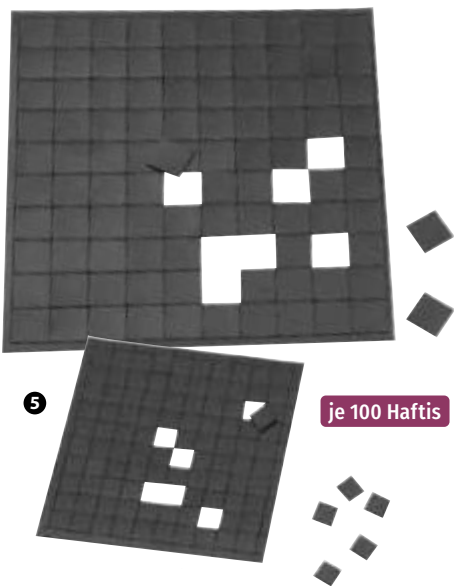

5

je 100 Haftis

05 | Magnet-Haftis

100 selbstklebende Magnetquadrate, 1,7 mm stark
Alle Hersteller-ID: H-10001 (Seite 344)

7788H52* 1 x 1 cm 3,70 / 4,40 €
86605H52* 2 x 2 cm 5,63 / 6,70 €

04 | Selbstklebendes Magnetband

zerschneidbar
Alle Hersteller-ID: H-10001 (Seite 344)

0,7 mm stark, 20 mm breit

765372H52* 5-m-Rolle 11,26 / 13,40 €
(1 m = € 2,25 / € 2,68)

765368H52* 10-m-Rolle 20,13 / 23,95 €
(1 m = € 2,01 / € 2,40)

0,7 mm stark, 25 mm breit

765373H52* 5-m-Rolle 16,76 / 19,95 €
(1 m = € 3,35 / € 3,99)

765369H52* 10-m-Rolle 25,63 / 30,50 €
(1 m = € 2,56 / € 3,05)

1,7 mm stark, 20 mm breit

765374H52* 5-m-Rolle 20,97 / 24,95 €
(1 m = € 4,19 / € 4,99)

765370H52* 10-m-Rolle 30,21 / 35,95 €
(1 m = € 3,02 / € 3,60)

1,7 mm stark, 25 mm breit

765375H52* 5-m-Rolle 23,11 / 27,50 €
(1 m = € 4,62 / € 5,50)

765371H52* 10-m-Rolle 36,93 / 43,95 €
(1 m = € 3,69 / € 4,40)



Tafel- & Moderationszubehör

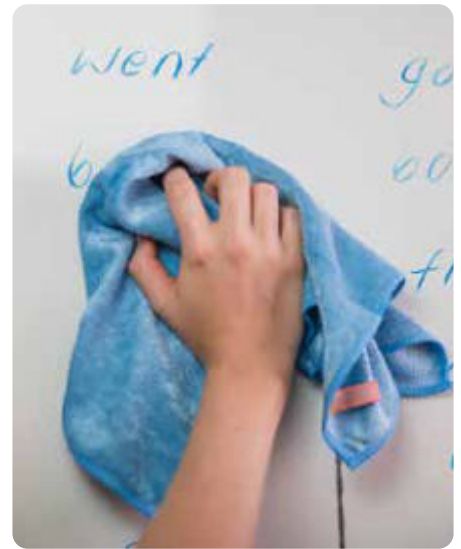

01 | Whiteboard-Marker

Langlebiger Whiteboard-Stift mit austauschbarer Gelmine. Haftet auf glatten Oberflächen und Schultafeln und lässt sich trocken und feucht rückstandsfrei entfernen, ohne zu stauben. Ergonomisch geformt und nachhaltig designt. Lösungsmittel- und geruchsfrei
Stiftlänge: 14,8 cm
Material: Kunststoff, Gel
Alle Hersteller-ID: H-10658 (Seite 344)

768860H52*	Grün	768865H52*	Weiß
768861H52*	Rot	768866H52*	Orange
768862H52*	Blau	768868H52*	Lila
768863H52*	Braun		
768864H52*	Schwarz	je 7,52 / 8,95 €	



02 | Whiteboard-Wischer mit 2 Pads

Der ergonomische und magnetische Wischer ist ideal, um Whiteboards und glatte Oberflächen trocken und rückstandsfrei zu reinigen – ohne zusätzliche Reinigungsmittel. Mit 2 Mikrofaser-Pads, die per Klettverbindung fixiert und ausgewechselt und nass ausgewaschen werden können.

H x B x T Verpackung: 4,5 x 9 x 14,5 cm
Material: Kunststoff, 100 % Mikrofaser
Hersteller-ID: H-10658 (Seite 344)

768880H52* Stück 12,27 / **14,60 €**



03 | Mikrofasertücher

Die Mikrofasertücher sind ideal für das trockene Reinigen von Whiteboards und anderen glatten Oberflächen. In feuchtem Zustand können Sie damit auch herkömmliche Schultafeln säubern. In kaltem Wasser auswaschbar. Mit praktischer Aufhängelasche

H x B x T Verpackung: 2,5 x 20 x 14 cm
Material: 100 % Mikrofaser
Hersteller-ID: H-10658 (Seite 344)

768884H52* 4 Stück 4,96 / **5,90 €**

4 Boardmarker inklusive Mappe



04 | Whiteboard-Marker-Set „Lehrer“

Die 4 Pica VISOR Boardmarker in den Farben Rot, Grün, Blau und Schwarz sind in der robusten Nylon-Mappe immer sicher verstaut. Beim Wechsel zwischen Unterrichtsräumen oder Vorlesungssälen nehmen Sie das leichte und kompakte Set bequem mit.

H x B x T Verpackung: 3,5 x 11 x 17 cm
Material: Gel, Kunststoff, Metall, Hülle: 100 % Nylon
Hersteller-ID: H-10658 (Seite 344)

768859H52* Set 33,57 / **39,95 €**



05 | Whiteboard-Set „Starter“

Mit dem Pica VISOR Whiteboard-Set schreiben und visualisieren Sie komfortabel auf Whiteboards und anderen glatten Oberflächen.

Inhalt: 4 nachfüllbare Marker in Rot, Grün, Blau und Schwarz, 2 zusammensteckbare, magnetische Stifthalter, 1 magnetischer Wischer mit Mikrofaser-Pad, 1 Mikrofaser Tuch

H x B x T Verpackung: 8,5 x 10 x 15 cm
Material: Kunststoff, Magnet, Gel, Mikrofaser-Pad und Mikrofaser Tuch: 100 % Mikrofaser

Hersteller-ID: H-10658 (Seite 344)

768823H52* Set 37,77 / **44,95 €**



Betzold EduCasa Magnet- und Tafelwand

Dienstplan, Speiseplan oder Projektplan. Diese praktische Magnet- und Tafelwand lässt sich universell einsetzen. Die innere Fläche ist magnethaftend und so konzipiert, dass 6 DIN-A4-Blätter darin Platz finden. So kann zum Beispiel eine Arbeitswoche abgebildet werden.

H x B x T: 46,8 x 129 x 7 cm

Material: MDF, Spanplatte (ohne Wandmontagematerial)
 Hersteller-ID: H-10223 (Seite 344)

41706H52* Stück

310,08 / 369,- €

Tafelfläche mit Kreide beschreibbar



magnethaftend



magnethaftend



ausreichend für
12 Blatt DIN A4



Compra® Großer Info-Schaukasten

Setzen Sie Ihre Botschaften ins beste Licht! Wichtige Botschaften sollten optimal präsentiert werden. Am besten gelingt Ihnen dies mit Compra®-Schaukästen. Silberne Aluminiumrahmen fassen die Whiteboard-Präsentationsfläche form-schön ein. Die 2 gläsernen Schiebetüren sind mit einem Druckknopfschloss sicher verschließbar. Beide Schiebetüren sind aus Sicherheitsglas. Befestigen Sie Ihre Aushänge an der stark magnethaftenden Tafeloberfläche schnell und zuverlässig mit

Greifmagneten. Schnelle Botschaften schreiben Sie einfach mit Whiteboard-Stiften auf die abwischbare Tafeloberfläche. Nur für den Innenbereich geeignet. Ideal für alle Aushänge der Schule mit viel Platz für Ihre Nachrichten. Ausreichend für 12 Blatt DIN A4

H x B x T: 76,6 x 141 x 6 cm

Glas: Sicherheitsglas

Lieferung ohne Magnete und Deko

Hersteller-ID: H-10169 (Seite 344)

78062H52*

341,18 / 406,- €

Top-Empfehlung!

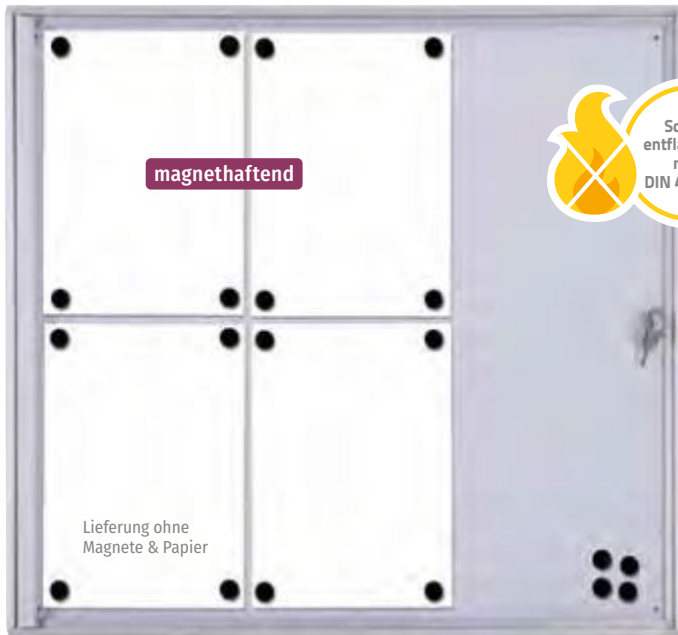

magnetaftend

Lieferung ohne
Magnete & Papier

Schaukästen „Ultraflach“ für den Innenbereich

- **Acrylglas** für Sicherheit und gute Sichtbarkeit
 - **abschließbar**, Lieferung inklusive 2 Schlüssel
 - Rückwand aus Stahlblech, **magnetaftend – mit Markern beschreibbar**
 - Kunststoffecken für verminderte Verletzungsgefahr
 - Die Qualität entspricht der DIN 4102-B1, d. h. **schwer entflammbar**.
 - Lieferung inklusive Montagematerial
 - Tiefe: 2,6 cm
- Alle Hersteller-ID: H-10779 (Seite 344)

01 | Schaukasten 4x DIN A4

B x H gesamt: 49,1 x 65,5 cm, B x H innen: 44 x 61,5 cm
73885H52* 114,24 / **135,95 €**

02 | Schaukasten 6x DIN A4

B x H gesamt: 71,1 x 65,5 cm, B x H innen: 66 x 61,5 cm
73886H52* 156,26 / **185,95 €**

03 | Schaukasten 9x DIN A4

B x H gesamt: 71,1 x 96,3 cm, B x H innen: 66 x 92,3 cm
73887H52* 190,71 / **226,95 €**

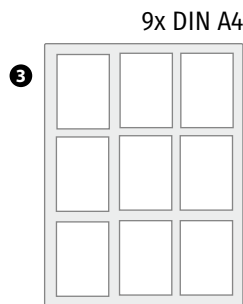
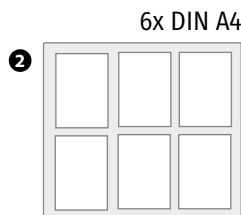
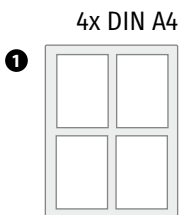

magnetaftend

Lieferung ohne
Magnete & Papier

Schaukästen „Premium“ mit Schiebetüren, für den Innenbereich

- **verstärktes ESG-Sicherheitsglas** für besondere Sicherheit
 - **abschließbar**, Lieferung inklusive 2 Schlüssel
 - Rückwand aus speziell beschichtetem Stahlblech, **magnetaftend – mit Markern beschreibbar**
 - **einfache Reinigung**
 - Die Qualität entspricht der DIN 4102-B1, d. h. **schwer entflammbar**.
 - Lieferung inklusive Montagematerial
 - Tiefe: 5,9 cm
- Alle Hersteller-ID: H-10779 (Seite 344)

04 | Schaukasten 8x DIN A4

B x H gesamt: 94 x 67,5 cm, B x H innen: 88 x 61,5 cm
73882H52* 289,92 / **345,- €**

05 | Schaukasten 10x DIN A4

B x H gesamt: 116 x 67,5 cm, B x H innen: 110 x 61,5 cm
73883H52* 350,42 / **417,- €**

06 | Schaukasten 12x DIN A4

B x H gesamt: 94 x 98,2 cm, B x H innen: 88 x 92,2 cm
73884H52* 374,79 / **446,- €**

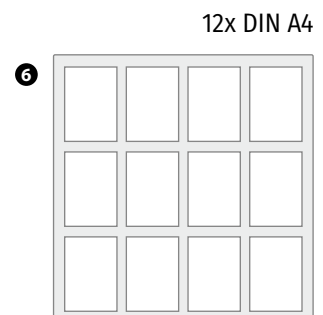
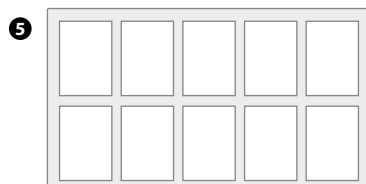
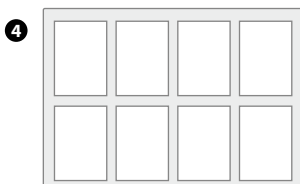

Standvitrinen

Mit Aluminiumrahmen mit quadratischen Profilen (25 x 25 mm). Mit Dreh-/Schwenktüren, die jeweils durch ein Riegelzylinderschloss (mit 2 Schlüsseln) abgeschlossen werden können. Inklusive 4 höhenverstellbaren Einlegeböden mit einer Traglast von ca. 15 - 20 kg (je Einlegeboden, bei verteilter Last). Alle Glasteile aus ESG-Sicherheitsglas. Wahlweise erhältlich mit 5 Power-LEDs à 3,5 W (Neutralweiß) oder ohne Beleuchtung. Die Lieferung erfolgt vormontiert, sodass nur noch die Fachböden eingelegt werden müssen.

2 Jahre Garantie

H x T: 183,5 x 41,5 cm

Alle Hersteller-ID: H-10560 (Seite 344)

01 | Quadratvitrine

Breite: 41,5 cm (mit 1 Dreh-/Schwenktür)

83937H52* + Stellart + Beleuchtung ab 669,75 / **797,- €**

02 | Schrankvitrine

Breite: 78 cm (mit 2 Dreh-/Schwenktüren)

83940H52* + Stellart + Beleuchtung ab 862,18 / **1.026,- €**

03 | Rechteckvitrine

Breite: 51,5 cm (mit 1 Dreh-/Schwenktür)

83938H52* + Stellart + Beleuchtung ab 738,66 / **879,- €**

Bitte Stellart und Beleuchtung angeben!

Quadratisches, senkrecht verstärktes Profil (25 x 25 mm)



Vitrinen mit verstärktem Profilrahmen

Vitrinen mit Unterschrank

Mit Aluminiumrahmen mit senkrecht verstärkten quadratischen Profilen (30 x 30 mm). Mit Dreh-/Schwenktüren, die jeweils durch ein Riegelzylinderschloss (mit 2 Schlüsseln) abgeschlossen werden können. Inklusive 3 höhenverstellbaren Einlegeböden mit einer Traglast von ca. 15 - 20 kg (je Einlegeboden, bei verteilter Last). Alle Glasteile aus ESG-Sicherheitsglas. Wahlweise erhältlich mit 4 Power-LEDs à 3,5 W (Neutralweiß) oder ohne Beleuchtung. Die Lieferung erfolgt vormontiert, sodass nur noch die Fachböden eingelegt werden müssen.

2 Jahre Garantie

Mit praktischen, verschließbaren Unterschränken

H x T: 183 x 53 cm

Alle Hersteller-ID: H-10560 (Seite 344)

04 | Quadratvitrine mit Unterschrank

Breite: 53 cm (mit 1 Dreh-/Schwenktür)

84108H52* + Stellart + Beleuchtung ab 915,13 / **1.089,- €**

05 | Schrankvitrine mit Unterschrank

Breite: 99 cm (mit 2 Dreh-/Schwenktüren)

84109H52* + Stellart + Beleuchtung ab 1.310,08 / **1.559,- €**

Bitte Stellart und Beleuchtung angeben!

Quadratisches, senkrecht verstärktes Profil (30 x 30 mm)



Bitte wählen Sie aus:

Variante: Stellart



Standfüße
(höhenverstellbar)



4 Rollen
(2 feststellbar)

Variante: Beleuchtung



ohne Beleuchtung



mit Beleuchtung
210,08 / 250,- € Aufpreis

Schaukästen & Vitrinen



Material aller Vitrinen

Oberteil, Unterteil und Unterschrank: Profilrahmen (silber eloxiert, ähnlich RAL 9006) mit integrierter Holzplatte (lichtgrau, ähnlich RAL 7035)

Alle Glasteile aus ESG-Sicherheitsglas 5/6 mm

Sicherheitsglas ist die hochwertigste Glasart. Es ist widerstandsfähig und zerfällt in kleine Stücke, wenn es einmal brechen sollte. Die „Dolchwirkung“ entsteht nicht. Sicherheitsglas wird zum Beispiel auch in der Automobilindustrie eingesetzt.

Vitrinen

Mit Aluminiumrahmen mit senkrecht verstärkten quadratischen Profilen (30 x 30 mm). Mit Dreh-/Schwenktüren, die jeweils durch ein Riegelzylinderschloss (mit 2 Schlüsseln) abgeschlossen werden können. Wahlweise erhältlich mit 5 Power-LEDs à 5 W (Warmweiß) oder ohne Beleuchtung. Inklusive 4 höhenverstellbaren Einlegeböden mit einer Traglast von ca. 15 - 20 kg (je Einlegeboden, bei verteilter Last).

Alle Glasteile aus ESG-Sicherheitsglas.

Die Lieferung erfolgt vormontiert, sodass nur noch die Fachböden eingelegt werden müssen.

2 Jahre Garantie

H x T: 183,5 x 53 cm

Alle Hersteller-ID: H-10560 (Seite 344)

01 | Quadratvitrine

Breite: 53 cm (mit 1 Dreh-/Schwenktür)

83993H52* + Stellart + Beleuchtung ab 831,09 / **989,- €**

02 | Schrankvitrine

Breite: 99 cm (mit 2 Dreh-/Schwenktüren)

84041H52* + Stellart + Beleuchtung ab 1.074,79 / **1.279,- €**

Bitte Stellart und Beleuchtung angeben!



3

ca. 12 - 15 kg
Traglast je Boden

Quadratisches, senkrecht
verstärktes Profil (30 x 30 mm)



03 | Breite Schrankvitrine

Aluminiumrahmen mit gerundeten Profilen (30 x 30 mm). Mit 4 Dreh-/Schwenktüren, die jeweils durch ein Riegelzylinderschloss (mit 2 Schlüsseln) abgeschlossen werden können. Inklusive 8 höhenverstellbaren Einlegeböden mit einer Traglast von ca. 12 - 15 kg (je Einlegeboden, bei verteilter Last). Wahlweise erhältlich mit 5 Power-LEDs à 5 W (Warmweiß) oder ohne Beleuchtung. Die Lieferung erfolgt zerlegt zur einfachen Selbstmontage.

2 Jahre Garantie

H x B x T: 184,5 x 155 x 42,5 cm

Hersteller-ID: H-10560 (Seite 344)

84281H52* + Beleuchtung ab 2.713,45 / **3.229,- €**

Bitte Beleuchtung angeben!

Gerundetes, verstärktes Profil
(30 x 30 mm)



Aus Sicherheitsgründen nur mit höhenverstellbaren Standfüßen (Höhe: 7 cm) erhältlich.

Bitte wählen Sie aus:

Variante: Stellart



Standfüße
(höhenverstellbar)



4 Rollen
(2 feststellbar)

Variante: Beleuchtung



ohne Beleuchtung



mit Beleuchtung
252,10 / 300,- € Aufpreis

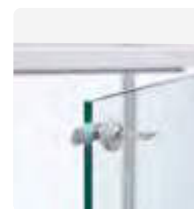

Für noch mehr Sicherheit sind alle Vitrinentüren mit einem Riegelzylinderschloss ausgestattet (inklusive 2 Schlüsseln).

Hänge-Wandvitrine

Ausstellungsvitrine zur Wandaufhängung
Mit Aluminiumrahmen mit quadratischen Profilen (25 x 25 mm). Mit 2 Dreh-/Schwenktüren, die jeweils durch ein Riegelzylinderschloss (mit 2 Schlüsseln) abgeschlossen werden können. Inklusive 4 höhenverstellbaren Einlegeböden mit einer Traglast von ca. 8 kg (je Einlegeboden, bei verteilter Last). Alle Glasteile aus ESG-Sicherheitsglas. Wahlweise erhältlich mit LED-Streifenband mit 120 LEDs/Meter, 9,6 W/m oder ohne Beleuchtung. Befestigungsmaterial im Lieferumfang enthalten. Lieferung erfolgt vormontiert, sodass nur noch die Fachböden eingelegt werden müssen.
2 Jahre Garantie
H x T: 88 x 19 cm
Alle Hersteller-ID: H-10560 (Seite 344)

01 | Hänge-Wandvitrine, Breite: 78 cm

83991H52* + Beleuchtung ab 570,59 / **679,- €**

02 | Hänge-Wandvitrine, Breite: 98 cm

83992H52* + Beleuchtung ab 678,99 / **808,- €**
Bitte Beleuchtung angeben!

Quadratisches Profil
(25 x 25 mm)



ca. 8 kg
Traglast je Boden



03 | Thekenvitrine

Mit Aluminiumrahmen mit quadratischen Profilen (25 x 25 mm). Mit 2 Dreh-/Schwenktüren, die jeweils durch ein Riegelzylinderschloss (mit 2 Schlüsseln) abgeschlossen werden können. Inklusive 2 höhenverstellbaren Einlegeböden mit einer Traglast von ca. 15 - 20 kg (je Einlegeboden, bei verteilter Last). Alle Glasteile aus ESG-Sicherheitsglas. Wahlweise erhältlich mit 3 Power-LEDs à 3,5 W (Neutralweiß) oder ohne Beleuchtung. Die Lieferung erfolgt vormontiert, sodass nur noch die Fachböden eingelegt werden müssen.
2 Jahre Garantie
H x B x T: 95 x 98 x 41,5 cm
Hersteller-ID: H-10560 (Seite 344)
83957H52* + Stellart + Beleuchtung ab 797,48 / **949,- €**
Bitte Stellart und Beleuchtung angeben!

Quadratisches Profil
(25 x 25 mm)



ca. 15 - 20 kg
Traglast je Boden



Für noch mehr Sicherheit sind alle Vitrinentüren mit einem Riegelzylinderschloss ausgestattet (inklusive 2 Schlüsseln). So schützen Sie den Inhalt der Vitrinen vor Diebstahl.

Thekenvitrine wahlweise mit dreh- und schwenkbarer LED-Etagenbeleuchtung. 3 seitlich angebrachte Power-LEDs à 3,5 W in Neutralweiß. Inkl. Netzkabel (2 m) mit Schalter

Bitte wählen Sie aus:

Variante: Stellart



Standfüße
(höhenverstellbar)

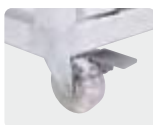

4 Rollen
(2 feststellbar)

Variante: Beleuchtung



ohne Beleuchtung



mit Beleuchtung
Hängevitrine
142,86 | 170,- € Aufpreis
Thekenvitrine
126,05 | 150,- € Aufpreis



Einzelteile
für weitere
Aufbauten
finden Sie auf
Seite 313



einfaches
Auf- & Abbauen

Bühne „Speedi Vario“, Komplettsset

Mit diesem Komplettsset bauen Sie im Handumdrehen eine sichere Bühne für Ihre nächste Veranstaltung auf. Inkl. Treppe, Geländer und Vorhang

Inhalt: 3 Bühnenelemente „Speedi Vario“, je 125 x 250 cm (inklusive Schnellverbinder), 1 Treppe „Speedi Vario“, 2-stufig, 1 Treppengeländer für 2-stufige Treppe, 7 Geländer „Speedi Vario“, je 125 cm (inklusive gerader Geländerverbindung), 2 Geländerverbindungen „Speedi Vario“, rechteckig, 1 Schnellverbinder „Speedi Vario“, inklusive Steckschlüssel

Vorhang: Bei Bühnenhöhe 40/60 cm: 2 Vorhänge mit Höhe 60 cm, Länge: 250 cm (zur Befestigung links und rechts an der Bühne), 1 Vorhang mit Höhe 60 cm, Länge: 375 cm (zur Befestigung vorne an der Bühne). Wenn die Bühne in der Höhe 40 cm aufgebaut wird, können diese Vorhänge auch genutzt werden, indem sie umgeschlagen werden. Bei Bühnenhöhe 60/80 cm: 2 Vorhänge mit Höhe 80 cm, Länge: 250 cm (zur Befestigung links und rechts an der Bühne), 1 Vorhang mit Höhe 80 cm, Länge: 375 cm (zur Befestigung vorne an der Bühne). Wenn die Bühne in der Höhe 60 cm aufgebaut wird, können diese Vorhänge auch genutzt werden, indem sie umgeschlagen werden.

Weitere Vorhänge, zum Beispiel in einer anderen Höhe oder für die Rückseite der Bühne, können extra bestellt werden.

B x T Bühnen-Fläche: 375 x 250 cm

Bühnenhöhe: 40/60 cm bzw. 60/80 cm

Material: Bühne: Metall, Holz, Vorhang: 100 % Baumwolle
Hersteller-ID: H-10583 (Seite 344)

762294H52* + Oberfläche + Höhe Bühne

ab 8.377,31 / **9.969,- €**

Bitte Oberfläche und Höhe angeben!

Bitte wählen Sie aus:

Variante: Oberfläche



Tischlerplatte
Natur



Tischlerplatte
Schwarz



Tischlerplatte
Mittelbraun



Nadelvlies Anthrazit
Komplettsset
394,96 / 470,- € Aufpreis

Bühnenelement
84,03 / 100,- € Aufpreis



Siebdruckplatte Outdoor
Komplettsset
226,89 / 270,- € Aufpreis

Bühnenelement
33,61 / 40,- € Aufpreis

Variante: Höhe Bühne



40/60 cm



60/80 cm
Komplettsset
357,14 / 425,- € Aufpreis

Bühnenelement
33,61 / 40,- € Aufpreis

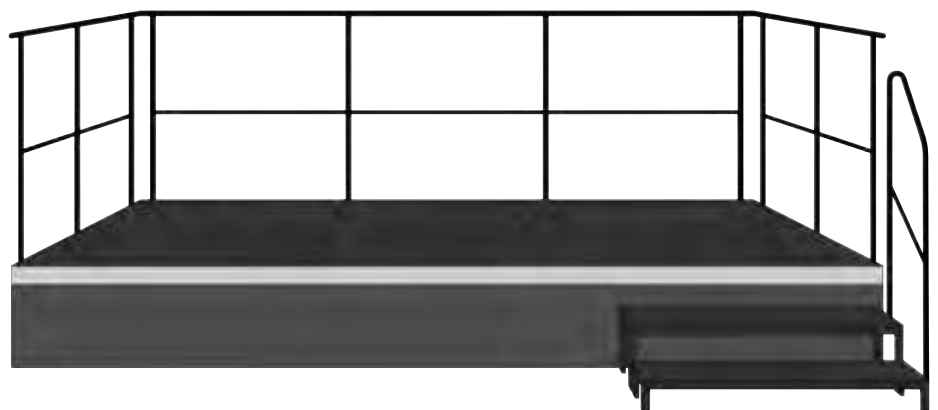



01 | Bühnenelement „Speedi Vario“, klapp- und fahrbar

Dieses Bühnenelement ist in nur wenigen Minuten auf- und abgebaut und bietet Ihnen im Handumdrehen eine große Fläche für alle möglichen Veranstaltungen. Dank der Rollen ist auch der Transport ein Kinderspiel. Gebrauchsfläche: ca. 3 m², 250 x 125 cm, zusammenklappbar zur platzsparenden Aufbewahrung (braucht nur eine Lagerfläche von 45 x 125 cm) Verkehrslast (max.): 500 kg/m²
Material: Metall, Holz
Hersteller-ID: H-10583 (Seite 344)

762402H52* + Oberfläche + Höhe Bühne ab 1.721,85 / **2.049,- €**
Bitte Oberfläche und Höhe Bühne (siehe Seite 312) angeben!

klapp-
fahrbar



02 | Treppe „Speedi Vario“, 2-stufig, für Höhe 40/60 cm

Die Aufgangstreppe erleichtert Ihnen den Aufstieg auf Ihr Bühnenelement mit der Höhe 40 bis 60 cm. Elemente sind einzeln und können mit Befestigungsteilen verbunden werden. Aus Vierkantrohr 30/30/2 mit Ausgleichsschrauben. Stahlteile Tiefschwarz RAL 9005 pulverbeschichtet
Die Oberfläche des 15 mm starken Trittbretts aus Multiplexplatte kann passend zu Ihrer Bühne gewählt werden.

Material: Holz, Stahl
Hersteller-ID: H-10583 (Seite 344)

762403H52* + Oberfläche ab 342,02 / **407,- €**
Bitte Oberfläche (siehe Seite 312) angeben!



03 | Treppe „Speedi Vario“, 3-stufig, für Höhe 60/80 cm

Die Aufgangstreppe erleichtert Ihnen den Aufstieg auf Ihr Bühnenelement mit der Höhe 60 bis 80 cm. Elemente sind einzeln und können mit Befestigungsteilen verbunden werden. Aus Vierkantrohr 30/30/2 mit Ausgleichsschrauben. Stahlteile Tiefschwarz RAL 9005 pulverbeschichtet.
Die Oberfläche des 15 mm starken Trittbretts aus Multiplexplatte kann passend zu Ihrer Bühne gewählt werden.

Material: Holz, Stahl
Hersteller-ID: H-10583 (Seite 344)

762404H52* + Oberfläche ab 510,08 / **607,- €**
Bitte Oberfläche (siehe Seite 312) angeben!

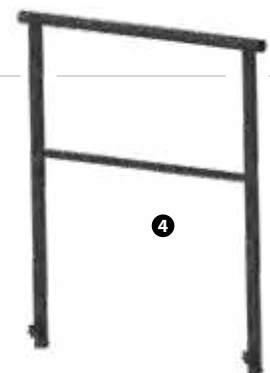

04 | Geländer „Speedi Vario“

Passend zum Bühnenelement „Speedi Vario“ in den Höhen 40/60 cm und 60/80 cm, bietet eine zusätzliche Sicherheit, besonders, wenn mehrere Personen auf der Bühne stehen.

Details:

- Geländer aus Rechteckrohr und Handlauf aus Rundrohr, 40 x 2,5 mm
- Höhe: 100 cm, Breite: 125 cm
- Stahlteile Tiefschwarz RAL 9005 pulverbeschichtet
- mit Geländerverbindung gerade (wenn das Geländer um die Ecke gebaut wird, muss Geländerverbindung „Speedi Vario“, rechtwinklig, dazubestellt werden), weitere Details auf Anfrage

H x B x T: 100 x 125 x 10 cm, Ø Rohr: 4 cm
Material: Stahl

Hersteller-ID: H-10583 (Seite 344)

762405H52* 141,97 / **168,95 €**

Herstellerangaben Seite 344

Versandkosten: 5,80 / **6,90 €** – Versandkosten Flexeo®-Möbel: 30,- / **35,70 €** pro Möbelstück

313

Lassen Sie sich inspirieren – von frischen Raumkonzepten

Räume in Schulen sind mehr als Klassenzimmer. Sie sind Orte zum Lernen, Zusammenarbeiten, Entspannen, Auftanken und zum Austausch. Oft fehlt es an Platz, um alle Bedürfnisse zu erfüllen. Deshalb sind flexible Lösungen und durchdachte Möbel gefragt, die dem turbulenten Schulalltag über viele Jahre standhalten. In diesem Katalog finden Sie nachhaltige Möbel und Systeme, die

den pädagogischen Alltag bereichern: von ergonomischen Stühlen und höhenverstellbaren Tischen bis hin zu mobilen Regalsystemen und großzügigen Aufbewahrungsmöbeln. Mit cleverem Zubehör und modularen Konzepten lässt sich jede Herausforderung lösen. Lernende und Lehrende profitieren von effizienten Lösungen und inspirierenden Umgebungen.



Klassenzimmer Wissensnetz – lernen, austauschen und selbstständig arbeiten

Willkommen im Klassenzimmer Wissensnetz! Dieser Klassenraum schafft auf 127 m² Platz für 30 bis 35 Kinder und geht dabei auf die Bedürfnisse moderner Unterrichtsformen ein. Dafür unterteilt sich der Raum in 2 Bereiche: Für Präsentationen eignet sich der Bereich mit modularen Tischen und einem modernen Whiteboard, während schallgeschützte Sofas und Gruppenarbeitstische



Teamarbeiten fördern. Durchdachter Stauraum sorgt für Ordnung und damit eine funktionale Lernumgebung ohne Ablenkung. Alles in allem bietet das Klassenzimmer optimale Bedingungen für abwechslungsreiche Lernmethoden und regt zu selbstständigem Arbeiten an. Damit bietet es sich unter anderem für die Ganztagschule an.



Klassenzimmer Ideenfabrik – lernen und lesen flexibel gestalten

Willkommen im Klassenzimmer Ideenfabrik! Da hier Kinder verschiedener Altersgruppen beschäftigt werden können, eignet er sich unter anderem optimal für die Ganztagschule. Mit seiner vielseitigen Gestaltung auf 158 m² ermöglicht das Klassenzimmer Präsentationen, aber auch interaktive Gruppenarbeiten oder selbstständige Einzelarbeiten. Dafür wird der Bereich mit Tischen und einem Whiteboard um eine gemütliche Sofa-Sitzecke mit Schallschutz ergänzt. Durch



ein großes Bücherregal abgetrennt, lädt eine Sitzgruppe zum ruhigen Lesen und konzentrierten Lernen ein. Durch variable Sitzmöglichkeiten unterstützt das Klassenzimmer unterschiedliche Lern- und Arbeitsweisen. Dank des großzügigen Stauraums sind alle Materialien übersichtlich verstaut und die Lernumgebung somit frei von Ablenkung.

Individuelle Raumkonzepte für Bildungseinrichtungen

Wir bieten Ihnen Ideen und Lösungen für die Räume Ihrer Bildungseinrichtung. Entdecken Sie Raumkonzepte für die Ausstattung von Fach- und Klassenräumen und lassen Sie sich von unseren Konzepten inspirieren. Weitere Infos auf Anfrage.



Projektion, Audio & Technik

- Interaktive Bildschirme
- VR/AR

- Tablets
- 3D-Druck, Lasercutter & Plotter

- Projektion
- Audio



ClassVR
auf den
Seiten 319 - 321

Makerspace: Ideencenter



Dieser Makerspace bietet Schülerinnen und Schülern eine inspirierende Umgebung für kreative Schulprojekte. Er ist ideal für Co-Working, Brainstorming und die Präsentation erfolgreicher Projekte. Die flexible Raumaufteilung ermöglicht konzentriertes Arbeiten in kleinen Gruppen oder allein. Der Makerspace fördert Kreativität, Teamarbeit und wichtige Kompetenzen für Ausbildung und Beruf. Er bietet alles, was kreative Köpfe brauchen, um ihre Ideen analog oder digital zu visualisieren.

Anwendungsbereiche:

- **Schulpodcast:** Entwicklung des Konzepts, Produktion im Audio- und Videostudio
- **Interaktive Kunstausstellung:** Ideen für virtuelle Kunstwerke und Designobjekte, 3D-Entwicklung im VR-Lab
- **Programmier- und Robotikprojekte:** Vorbereitung und Präsentation von Programmier- und Roboterbauprojekten
- **Modedesign:** Entwurf und Organisation von Modekollektionen und Modenschauen
- **Theaterkulissen:** Skizzieren und Planen von Szenenbildern in Abstimmung mit der Theater-AG



Passende Schallschutzmöbel finden Sie auf den Seiten 51 und 86.



Betzold Weißwandtafel

Moderner Unterricht findet heute nicht nur an der Tafel statt: Mit diesen Whiteboard-Tafeln sind Sie flexibel und für alle Arten des Unterrichts gerüstet. Mit den Whiteboard-Modulen nutzen Sie die Seitenwände des Klassenzimmers oder Lehrerzimmers optimal. Die einzelnen Module werden an der Wand befestigt und können aneinandergereiht werden. So entsteht eine unbegrenzte Oberfläche, die große Schaubilder, Zeichnungen und professionelle Präsentationen ermöglicht. Je nach Bedarf montieren Sie die Module hochkant oder quer. **Passende Betzold Weißwandtafeln finden Sie auf Seite 291.**

Extended Reality (XR) umfasst Virtual Reality (VR), Augmented Reality (AR) und Mixed Reality (MR). Diese Technologien ermöglichen Schülerinnen und Schülern, neue Themen und Welten realitätsnah zu erleben.

Hier lernen Kinder und Jugendliche zukunftsweisende Technologien praktisch kennen. Theoretisches Wissen wird durch interaktive Erfahrungen angereichert. Das gemeinsame Entdecken steigert Motivation und Engagement, soziale Kompetenzen wie Kommunikation und Kooperation werden ebenso trainiert.

Lehrkräften bietet der Makerspace die Möglichkeit, auf individuelle Lernbedürfnisse einzugehen. VR, AR und MR schaffen tiefgreifende Bildungserfahrungen durch erlebbares Lernen.

Anwendungsbereiche:

- **Geschichte:** historische Ereignisse nachbilden
- **Naturwissenschaft:** wissenschaftliche Konzepte interaktiv darstellen
- **Kunst:** virtuelle 3D-Kunstwerke entwickeln
- **Programmierung:** Grundlagen des Codings erlernen



Merge Cube

Mit dem Merge Cube, den passenden Lizenzen und den speziellen Apps können Ihre Schülerinnen und Schüler 3D-Objekte und Simulationen wie zum Beispiel eine Galaxie, antike Artefakte, ein DNA-Molekül, den Erdkern oder auch Fossilien mit den eigenen Händen erkunden und auf eine fantastische Art und Weise kennenlernen. Sezieren Sie zum Beispiel einen digitalen Frosch oder untersuchen Sie ihre eigenen 3D-Kreationen – mit dem Merge Cube bekommt digitale Bildung ein ganz neues Gesicht. Laden Sie einfach die kompatible App herunter und richten Sie die Kamera Ihres Geräts (Tablet, Smartphone) auf den Würfel. Nun können Sie bereits dabei zusehen, wie sich dieser in das ausgewählte, virtuelle Objekt verwandelt.

H x B x T: 7,2 x 7,2 x 7,2 cm. Material: Gummi

Produkte von Merge EDU auf Anfrage

ClassVR Premium-Headset CVR-255

Holen Sie sich die optimale VR-Lösung für Ihr Klassenzimmer! Das Headset ist unter anderem mit einem 2K-HD-Display, Lautsprecher, einem leistungsstarken Qualcomm®-Prozessor und einem Sichtfeld von 100 Grad ausgestattet. Sie erhalten Ihr ausgewähltes Set in einem speziellen Hardcase. Dieses schützt die Geräte bei der Lagerung, verspricht einen unkomplizierten Transport und lädt die Headsets gemeinsam über nur einen einzigen Wandstecker auf. Zudem sind auch die passenden Hand-Controller im Lieferumfang enthalten. Zur Unterstützung von Augmented Reality in Ihrem Unterricht ist das Premium-Headset mit einer nach vorne gerichteten 13-MP-Kamera versehen.

Produkte von ClassVR finden Sie auf den Seiten 319 bis 321.

Interaktive Bildschirme



SAMSUNG

interaktive Displays

Die Abbildung bezieht sich auf die Zollgrößen 75" und 85".



1

Bilder und Bildschirminhalte sind simuliert und dienen nur der Veranschaulichung. Der Standfuß ist nur für den Flip Pro in 55" erhältlich.

01 | Flip Pro WMB

Flip Pro ist mit intelligenter Software und intuitiven Funktionen ausgestattet und macht digitales Unterrichten und Lernen zu einem Vergnügen. Mit seinen Multi-Touch-Funktionen können bis zu 20 Personen gleichzeitig am Flip Pro arbeiten.

H x B x T 55": 76,82 x 129,74 x 5,99 cm

Material: Kunststoff

Alle Hersteller-ID: H-10747 (Seite 344)

767166H52 ^f	55"	1.528,57 / 1.819,- €
767204H52 ^f	65"	1.763,87 / 2.099,- €
767205H52 ^f	75"	2.940,34 / 3.499,- €
767206H52 ^f	85"	4.116,81 / 4.899,- €

Zubehör für Samsung Flip Pro



2

für Flip Pro 55" und 65"

für Flip Pro 55"

02 | Samsung Flip Pro Tray für WMB-Serie 55" und 65"

Mit diesem Schnittstellenboard für Ihr Flip Pro aus der WMB-Serie mit 55" und 65" erweitern Sie Ihr Display um weitere Anschlüsse und Funktionen. Sie erhalten damit zusätzlich folgende Anschlüsse: 1 USB In, 1 USB Out, 1 USB-C, 1 USB, 1 Touch Out, 1 HDMI

H x B x T: 11,13 x 26,98 x 5,69 cm

Material: Kunststoff

Hersteller-ID: H-10747 (Seite 344)

767168H52^f

217,65 / **259,- €**

03 | Flip Stand für Samsung Flip 55"

Auf dem Flip Stand steht Ihr Flip oder Flip Pro 55" sicher und stabil. Sie können Ihr Display auf Rollen transportieren und es zum Präsentieren, Schreiben oder Zeichnen nutzen. Das schlanke, dezente Design nimmt nur wenig Platz ein. Mit Installationsanleitung

H x B x T: 163,11 x 83,5 x 85,06 cm

Material: Metall

Hersteller-ID: H-10747 (Seite 344)

767169H52^f

528,57 / **629,- €**

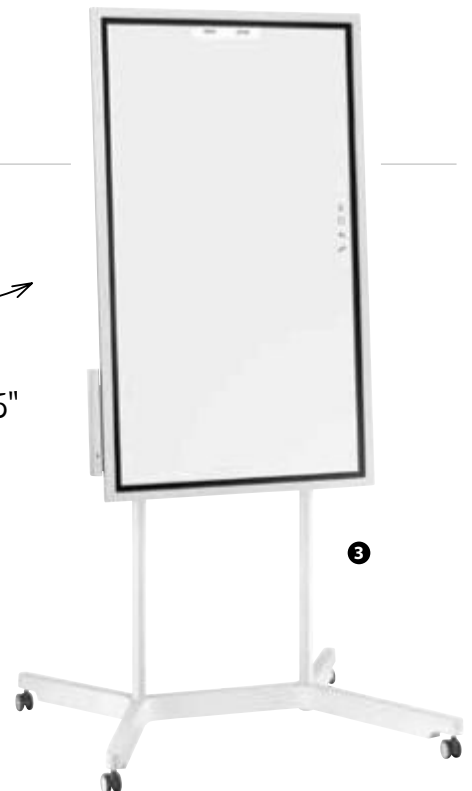

3



Weitere
Informationen zu
VR/AR in der Schule
auf Anfrage

Die nächste Stufe des interaktiven Unterrichts durch Virtual & Augmented Reality: Entdecken Sie die Möglichkeiten des digitalen Unterrichts auf einer neuen Ebene.

ClassVR ist ein einfach zu bedienendes System für den Bildungsbereich. Die Bedienung der VR-Brillen ist intuitiv und von den Schülerinnen und Schülern einfach zu verstehen. Die Steuerung der Unterrichtsinhalte erfolgt über den Browser durch die Lehrkraft. So können ganze Unterrichtseinheiten vorab geplant und mit anderen Lehrkräften geteilt werden.



Erstellen und Planen

Planen und teilen Sie Unterrichtsinhalte in wenigen, einfachen Schritten.

- Wählen Sie aus über 1200 bereits erstellten Inhalten zu verschiedenen Themen.
- Erstellen, speichern und teilen Sie Ihre Unterrichtsinhalte mit Ihrem Kollegium.
- Fügen Sie eigene Inhalte ganz einfach dem Programm hinzu (z. B. 360°-Bilder, digitale Räume oder Augmented Reality per QR-Würfel).

Unterrichten

Einfache Bedienung durch separate Lehrersteuerung über den Browser.

- Steuern Sie alle VR/AR-Headsets gleichzeitig per browserbasierter App.
- Bei Bedarf lassen sich auch einzelne Headsets auswählen und steuern.
- Vielseitige Möglichkeiten: Heben Sie besondere Objekte hervor, zeigen Sie Blickrichtungen an oder pausieren Sie Videos. Diese und viele weitere Funktionen stehen Ihnen als Lehrkraft zur Verfügung.

Unabhängiges Lernen

Selbstständiges Lernen dank individueller Steuerung.

- VR/AR-Arbeitsblätter können per Headset bearbeitet werden.
- Schülerinnen und Schüler können in ihrem eigenen Tempo erkunden und lernen.
- Behalten Sie den Überblick: Sie sehen, was die Schülerinnen und Schüler sehen, und können erklärend eingreifen.



ClassVR Premium-Headset CVR-255

Holen Sie sich die optimale VR-Lösung für Ihr Klassenzimmer! Das Headset ist unter anderem mit einem 2K-HD-Display, Lautsprecher, einem leistungsstarken Qualcomm®-Prozessor und einem Sichtfeld von 100 Grad ausgestattet. Sie erhalten Ihr ausgewähltes Set in einem speziellen Hardcase. Dieses schützt die Geräte zum einen bei der Lagerung, verspricht einen unkomplizierten Transport und lädt die Headsets gemeinsam über nur einen einzigen Wandstecker auf. Zudem sind

auch die passenden Hand-Controller im Lieferumfang enthalten. Zur Unterstützung von Augmented Reality in Ihrem Unterricht ist das Premium-Headset mit einer nach vorne gerichteten 13-MP-Kamera versehen. Bitte beachten Sie, dass keine Lizenzen zu den ClassVR-Inhalten und dem Eduverse inbegriffen sind.

Alle Hersteller-ID: H-10155 (Seite 344)

765725H52^f	64 GB, 4 Stück	2.352,10 / 2.799,- €
764563H52^f	64 GB, 8 Stück	4.200,84 / 4.999,- €



Hinweis: Altbatterien und Akkus siehe Seite 344

Hinweis: Elektroaltgeräte siehe Seite 344



Lizenzen:

Software-Bundle, Schullizenz (ClassVR + Eduverse)

Im ClassVR-Portal stehen Ihnen und Ihrer Klasse Unmengen an spannenden Inhalten für Ihren Unterricht mit VR und AR zur Verfügung. Greifen Sie auf wertvolles und auf den Lehrplan abgestimmtes Material von Bildungsspezialistinnen und -spezialisten zu oder sehen Sie sich an, was andere Nutzende der Community hochgeladen haben. Sie haben auch die Möglichkeit, die Aktivitäten sowie Lernerfolge Ihrer Klasse in Echtzeit im Portal im Blick zu haben. Per Knopfdruck können Sie hier auch all Ihre ClassVR-Headsets einfach steuern. Bitte beachten Sie, dass die ClassVR-Headsets und der Bildschirm nicht enthalten sind. Nach Ablauf Ihrer gewählten Nutzungsdauer erhalten Sie eine Erinnerungsmail. Ihre Lizenz wird nicht automatisch verlängert.

Mit diesem Software-Bundle bieten Sie Ihrer Schule das gesamte ClassVR-Spektrum. Je nach ausgewählter Nutzungsdauer erhalten Sie vollen Zugriff auf das ClassVR-Portal mit vielen Inspirationen und Unterrichtsmaterialien und auf die Steuerung der ClassVR-Headsets.

Alle Hersteller-ID: H-10155 (Seite 344)

764744H52^f	1 Jahr	600,84 / 715,- €
764745H52^f	3 Jahre	1.763,87 / 2.099,- €
767513H52^f	5 Jahre	2.831,09 / 3.369,- €



8 Stück



8 Stück



8 Stück

01 | ClassVR Ersatzpolster und Kopfband

Dieses Ersatzpolster-Set für ClassVR-Headsets bietet Komfort und Hygiene. Einfach auszutauschen – ideal für den Bildungssektor

H x B x T Ersatzpolster: 11,5 x 19,5 x 7 cm
 Material: Gesichtspolster: 74 % Polyethylen, 12 % schwarzer Kohlenstoff, 10 % Kalziumkarbonat, 4 % sonstige Fasern, Kopfband: 75 % Polyester, 25 % Latex
 Hersteller-ID: H-10155 (Seite 344)

768981H52^f 8 Stück 150,42 / 179,- €

02 | ClassVR Cube

Nutzen Sie den ClassVR-Cube zusammen mit Ihrem ClassVR-Headset (nicht enthalten), um Ihre Klasse Dinge mit den eigenen Händen erforschen zu lassen, die in der realen Welt so nicht möglich wären. Projizieren Sie alle möglichen Tiere, Gegenstände und Co. auf den Cube. Die 3D-Modelle lassen sich nun von allen Seiten genau betrachten.

Warnhinweis: 1 (Seite 344)
 Hersteller-ID: H-10155 (Seite 344)

764561H52^f 8 Stück 67,18 / 79,95 €

03 | ClassVR Hand-Controller

Die ClassVR-Hand-Controller ermöglichen ein noch spannenderes VR-Erlebnis und können bestimmte Interaktionen vereinfachen. Per mitgeliefertem USB-Kabel an Ihr ClassVR-Headset anschließbar. Kompatibel mit den ClassVR-Headset-Modellen CVR-155 und CVR-255. Headsets und Softwarelizenzen sind nicht im Lieferumfang inbegriffen.

Hersteller-ID: H-10155 (Seite 344)

764559H52^f 8 Stück 167,23 / 199,- €

04 | RICOH THETA SC2 360°-Kamera

Die THETA SC2 ist kompakt und einfach anzuwenden: Mit 2 Objektiven, 4 Funktionstasten, einem Auslöser und einem Status-OLED-Display zur Kontrolle gelangen beeindruckende Fotos kinderleicht und ohne weiteres Zubehör.

Inhalt: 1 Kamera, 1 USB-Ladekabel, 1 Soft-Case
 H x B x T: 13,1 x 4,5 x 2,3 cm
 Material: Kunststoff
 Alle Hersteller-ID: H-10725 (Seite 344)

765581H52^f Blau
 765580H52^f Beige
 765579H52^f Rosa
 765577H52^f Weiß
 je 301,68 / 359,- €

05 | RICOH THETA Z1 360°-Kamera

Macht das Lernen zu einem Erlebnis: 360°-Kamera der Extraklasse. Ihr schlankes Design und die erstklassige Technik führen zu beeindruckenden und unvergesslichen Aufnahmen in hochauflösender Qualität, auch in 4K.

Inhalt: 1 THETA Z1, 1 Ladekabel, 1 Hülle
 H x B x T: 13,3 x 4,8 x 3 cm
 Material: Metall
 Hersteller-ID: H-10725 (Seite 344)

765582H52^f 1.121,01 / 1.334,- €

07 | THETA Stick TM-3

Stabiler Selfie-Stick in elegantem, zeitlosem Design. Der stabile Gummigriff liegt gut in der Hand. Sowohl Drehknopf als auch Endkappe bestehen aus Aluminium. So gelangen scharfe Aufnahmen aus unterschiedlichen Perspektiven in 360°.

H x B x T: 24,8 x 6 x 3 cm
 Material: Aluminium
 Hersteller-ID: H-10725 (Seite 344)

765586H52^f Stück 30,21 / 35,95 €

06 | RICOH THETA X 360°-Kamera

Die THETA X 360°-Kamera ist sehr einfach zu bedienen. Möglich macht dies das große 2,25-Zoll-LCD-Touchpanel, mit dem Sie Einstellungen vornehmen und Aufnahmen kontrollieren können. Speicherkarte und Akku sind austauschbar.

Inhalt: 1 THETA X, 1 Akku, 1 USB-Kabel, 1 Etui
 H x B x T: 13,6 x 5,17 x 2,9 cm
 Material: Metall
 Hersteller-ID: H-10725 (Seite 344)

765583H52^f 671,43 / 799,- €

08 | THETA Stativ TD-2

Dieses stabile Modell besteht aus Aluminium. Dank winkelverstellbaren Beinen und justierbarem Ständer kann das Stativ auch in engen Räumen ideal genutzt werden. Sie können die benötigte Höhe bequem einstellen und Ihre Kamera wird fest mit dem Stativ verbunden. Mit Aufbewahrungstasche
 Länge: 45,7 cm, Ø 10 cm
 Material: Aluminium
 Hersteller-ID: H-10725 (Seite 344)

765585H52^f Stück 85,67 / 101,95 €





01 | Apple iPad (10. Gen)

Das iPad mit All-Screen-Design fällt ins Auge. Das 10,9"-Liquid-Retina-Display und der extra leistungsstarke A14 Bionic Chip sorgen dafür, dass Sie Ihr iPad den ganzen Tag energieeffizient nutzen können. Beide Kameras des iPads wurden dramatisch verbessert. Auf der Rückseite gibt es eine neue hochauflösende 12-MP-Kamera, die gestochen scharfe Fotos und Videos mit allen noch so kleinen Details aufnimmt. Das neue Betriebssystem iPadOS 16 liefert Ihnen ein optimiertes Nutzungserlebnis, weil es alle Elemente nahtlos zusammenbringt.

Inhalt: iPad, USB-C-Ladekabel, USB-C-Power-Adapter
 H x B x T: 24,86 x 17,95 x 0,7 cm
 Material: Aluminium
 Hersteller-ID: H-10045 (Seite 344)

767086H52^f Silber 335,29 / **399,- €**

	01 Apple iPad (10.Gen)	02 Apple iPad Pro
Prozessor	Apple A14 Bionic	Apple M4
Betriebssystem	iPadOS 16	iPadOS 17
Speicherkapazität	64 GB	256 GB
Bildschirm-Diagonale	27,69 cm / 10,9 Zoll	27,94 cm / 11 Zoll
Auflösung	2360 x 1640	2420 x 1668
Frontkamera	12 MP	12 MP
Rückkamera	12 MP	12 MP
Akkulaufzeit	10 h	10 h
Anschlüsse	USB-C, Smart Connector	Thunderbolt 4, Smart Connector
H x B x T (cm)	24,86 x 17,95 x 0,7	24,97 x 17,75 x 0,53
Artikelnummer	767086H52^f Silber	771041H52^f Silber
Preis	335,29 / 399,- €	1.007,56 / 1.199,- €

Alle technischen Details und weitere Artikel auf Anfrage.

02 | Apple iPad Pro (2024)

Das Ultra Retina XDR Display des iPad Pro verwendet die OLED-Technologie. Dabei setzt Apple auf 2 Panels übereinander, was eine starke Helligkeit ermöglicht und Farben und Kontraste beeindruckend darstellt. Die kristallklare Bildqualität eignet sich ideal für kreative Projekte und interaktive Lerninhalte. Das iPad Pro ist folglich ein leistungsstarkes Werkzeug für den modernen Unterricht. Dank des Apple M4 Chip ist es äußerst leistungsstark. Mit einer 12-MP-Kamera, 4K-Videoaufnahme und 4 Mikrofonen ist es ideal für kreative Projekte.

Inhalt: iPad Pro, USB-C-Ladekabel
 H x B x T 11": 24,97 x 17,75 x 0,53 cm
 Material: Aluminium
 Hersteller-ID: H-10045 (Seite 344)

771041H52^f Silber 1.007,56 / **1.199,- €**



03 | Apple Pencil 1. Generation

Kompatibilität: 12,9" iPad Pro (1. und 2. Generation), 10,5" iPad Pro, 9,7" iPad Pro, iPad (6., 7., 8. und 9. Generation), iPad Air (3. Generation), iPad mini (5. Generation)

Hersteller-ID: H-10045 (Seite 344)

762533H52^f Stück 100,- / **119,- €**



04 | Apple Pencil 2. Generation

Kompatibilität: 12,9" iPad Pro (3. und 4. Generation), 11" iPad Pro (1. und 2. Generation), iPad Air (4. Generation)

Hersteller-ID: H-10045 (Seite 344)

762534H52^f Stück 125,21 / **149,- €**



05 | Apple Pencil Pro

Mit dem Apple Pencil erstellen Sie präzise Notizen, Zeichnungen oder Kommentare – so natürlich wie auf Papier.

Länge: 16,6 cm (gemessen von der Spitze bis zur Kappe), Ø 0,89 cm
 Material: Kunststoff

Hersteller-ID: H-10045 (Seite 344)

771701H52^f Stück 125,21 / **149,- €**

Tablets

01 | Deqster Rugged Touch Keyboard Folio

Schlanke und robuste Schutzhülle für Ihr iPad mit integrierter QWERTZ-Tastatur mit 80 Tasten und hochwertigem Trackpad für Multi-Touch-Gesten. Der Ständer lässt sich stufenlos ergonomisch einstellen. Inkl. Stifthalter für DEQSTER Pencil, Logitech Crayon oder Apple Pencil. Mit Magnetverschluss

H x B x T: 21,5 x 25,5 x 20,5 cm, Material: Kunststoff
Lieferung ohne Tablet
Alle Hersteller-ID: H-10198 (Seite 344)

768343H52# 9. Gen, 10,2" je 83,95 / **99,90 €**
768358H52# 10. Gen, 10,9"



mit integrierter Tastatur

02 | Deqster Rugged Case iPad 10.2"

Extrem robuste Schutzhülle für Apple iPad 10,2" mit Standfunktionen, separatem Fach für den Pencil und automatischer Einschlaf- und Weck-Funktion. Die transparente Rückschale lässt sich individuell gestalten.

H x B x T: 19,5 x 26 x 1,8 cm, Material: Kunststoff

Lieferung ohne iPad
Alle Hersteller-ID: H-10198 (Seite 344)

765537H52# Grün je 33,57 / **39,95 €**
765538H52# Blau
765536H52# Schwarz



4

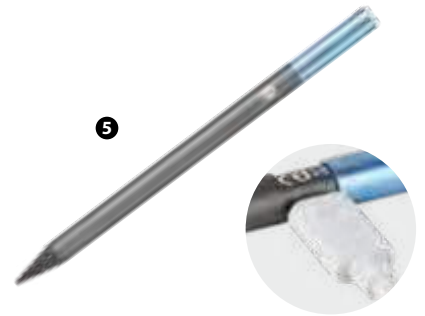

5

05 | Deqster Pencil 2 für iPad

Dieser Stift lässt sich unkompliziert und blitzschnell mit allen iPad-Generationen ab 2018 verbinden. Dank der Handballen- sowie Neigungswinkelerkennung ermöglicht er intuitives, präzises und komfortables Arbeiten, Lernen und Zeichnen.

Länge: 16,6 cm
Material: Kunststoff, Magnet
Hersteller-ID: H-10198 (Seite 344)

768719H52# Stück 58,74 / **69,90 €**

03 | Deqster Rugged Max Case 2022 iPad 10,9"

Speziell für den Einsatz in Schulen konzipiert, bietet die robuste Hülle mit erhöhtem Rahmen zusätzlichen Schutz für Kamera und Display. Die transparente Rückseite ermöglicht eine individuelle Gestaltung oder Zuordnung.

H x B x T: 19,5 x 26 x 1,8 cm, Material: Kunststoff
Alle Hersteller-ID: H-10198 (Seite 344)

767889H52# Blau je 50,34 / **59,90 €**
767973H52# Schwarz
767974H52# Gelb
768002H52# Pink

04 | Deqster Display-Schutzglas für iPad

Dieser Schutz mit dem Härtegrad 9H bewahrt Ihr Display bestens vor Kratzern und allgemeiner Abnutzung und bietet Schutz und Stabilität bei Stößen. Das Glas passt genau auf das iPad und ist kinderleicht anzubringen. Die Berührungsempfindlichkeit bleibt erhalten.

H x B x T: 25,06 x 17,41 x 0,033 cm bzw. 24,86 x 17,95 x 0,033 cm
Material: AGC-Glas, Lieferung ohne iPad
Alle Hersteller-ID: H-10198 (Seite 344)

768748H52# 9. Gen, 10,2" je 16,72 / **19,90 €**
768749H52# 10. Gen, 10,9"

2 Stück

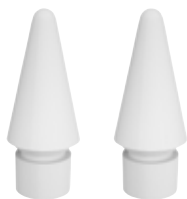

6

2 Stück



7

06 | Deqster Ersatzspitzen für Pencil Lite

Ersatzspitzen für den Deqster Pencil Lite für präzise, feine Zeichnungen und lange Haltbarkeit. Ideal für detaillierte Notizen sowie digitale Kunst- und Unterrichtsprojekte

Höhe: 1,51 cm, Ø 0,76 cm
Material: Kunststoff
Hersteller-ID: H-10198 (Seite 344)

769144H52# 2 Stück 8,32 / **9,90 €**

07 | Deqster Ersatzspitzen für Pencil 2

Schnell austauschbare Spitzen für den Deqster Pencil 2. Beispiellose Präzision und hochwertige Materialien für Ihr Tablet.

Länge Ersatzspitze: 1,51 cm, Ø 0,76 cm
Material: Kunststoff
Hersteller-ID: H-10198 (Seite 344)

769113H52# 2 Stück 8,32 / **9,90 €**

08 | Deqster Pencil Lite

Mit diesem Pencil gelingt das Schreiben auf Ihrem iPad wie von Zauberhand. Der federleichte Stift ist kompatibel mit allen iPad-Generationen ab 2018 und hat eine Akkulaufzeit von bis zu 10 Stunden.

Länge: 16,7 cm, Ø 0,8 cm
Material: Kunststoff, Magnet
Hersteller-ID: H-10198 (Seite 344)

768743H52# Stück 50,34 / **59,90 €**



Tablets



01 | Deqster USB-C Tablet-Koffer „KT10C“ (2. Gen) für 10 Tablets (Laden)

Der robuste, staubdichte und sehr strapazierfähige Tablett-Koffer ist dank seiner Wendigkeit ideal für den Einsatz in Schulen. 10 Tablets finden dort einen geschützten Aufbewahrungsort. Sie werden bequem auf einmal geladen und sicher transportiert.

Weitere Details und Inhalt auf Anfrage

H x B x T: 24,2 x 55 x 44,3 cm

Material: Kunststoff (Polypropylen), Hartgummi (Polyurethan)

Hersteller-ID: H-10198 (Seite 344)

765544H52# Stück

789,08 / 939,- €

02 | Deqster USB-C Tablet-Koffer „KT16S“ (2. Gen) für 16 Tablets (Laden & Sync)

Sie können 16 Tablets sicher aufbewahren, transportieren, laden und synchronisieren. Ausreichend Stauraum für weitere Geräte ist vorhanden. Die Geräte sind optimal geschützt vor Schäden und werden energieeffizient geladen per USB-C-Schnittstelle.

Weitere Details und Inhalt auf Anfrage

H x B x T: 34,2 x 66,5 x 49,1 cm

Material: Kunststoff (Polypropylen), Hartgummi (Polyurethan)

Hersteller-ID: H-10198 (Seite 344)

765541H52# Stück

1.427,73 / 1.699,- €



Tablet-Koffer zum
Aufbewahren,
Laden und
Transportieren

03 | Deqster USB-C Tablet-Koffer „KT20C“ (2. Gen) für 20 Tablets (Laden)

Der leichte und robuste Tablet-Koffer bietet Platz und Schutz für 20 Tablets und diverses weiteres Equipment. Er lässt sich leicht transportieren und lädt alle Tablets dank hochwertigem Lademodul und USB-C-Schnittstellen rasant auf.

Weitere Details und Inhalt auf Anfrage

H x B x T: 34,2 x 66,5 x 49,1 cm

Material: Kunststoff (Polypropylen), Hartgummi (Polyurethan)

Hersteller-ID: H-10198 (Seite 344)

765542H52# Stück

1.242,86 / 1.479,- €



04 | KidsCover für iPad 10,2" inkl. Stylus

Mit dieser Tablet-Hülle ist das iPad der Kleinen gut geschützt vor Kratzern oder Beschädigungen durch Stürze. Der ergonomische Griff kann als Ständer verwendet werden. Die Hülle ist leicht zu reinigen und zu desinfizieren. Für Tablets bis 10,2". Mit Eingabestift Stylus

H x B x T: 2,2 x 27,8 x 27,2 cm, Material: EVA-Schaum

Lieferung ohne iPad

Alle Hersteller-ID: H-10643 (Seite 344)

765772H52# Schwarz

765774H52# Grün

765775H52# Orange

765776H52# Blau

je 34,41 / 40,95 €

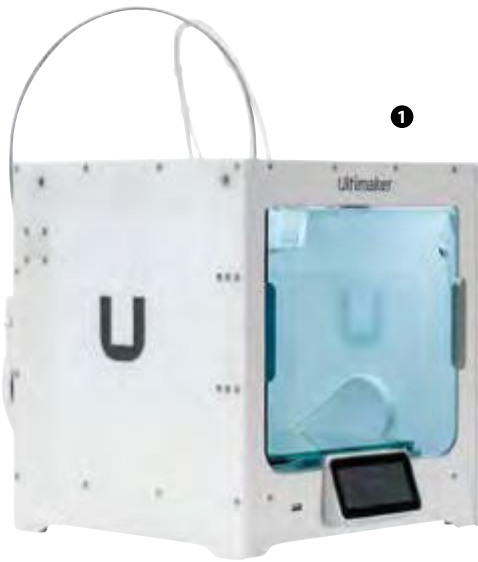

1



2 Materialien
gemeinsam
verarbeiten

01 | Ultimaker S3, 3D-Drucker

Kompakter 3D-Drucker, der sogar 2 Materialien gemeinsam verarbeiten kann. So können Sie im Unterricht entworfene Designs oder Werkzeuge dreidimensional ausdrucken. Geben Sie 3D-Drucke einfach von überall aus in Auftrag. Mit geschlossenem Druckbereich und einfach zu bedienendem Touchscreen

H x B x T: 63,7 x 39,4 x 48,9 cm
Material: Aluminium
Hersteller-ID: H-10913 (Seite 344)

765842H52^f Stück 4.200,84 / **4.999,- €**

02 | Ultimaker 2+ Connect, 3D-Drucker

Ideales Einstiegsmodell, um Designs oder Werkzeuge, die Sie mit Ihrer Klasse entworfen haben, dreidimensional auszudrucken. 3D-Drucke können von jedem Ort in Auftrag gegeben werden. Mit geschlossenem Druckbereich und einfach zu bedienendem Touchscreen

H x B x T: 58 x 34,2 x 45 cm
Material: Aluminium
Hersteller-ID: H-10913 (Seite 344)

765848H52^f Stück 2.301,68 / **2.739,- €**

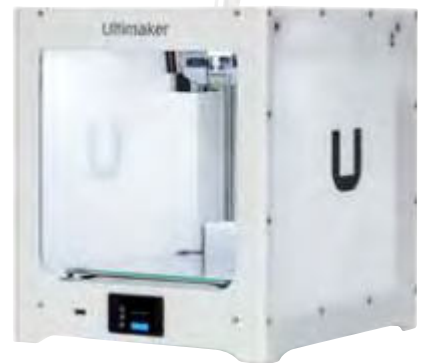

2



3

03 | Ultimaker Breakaway-Trägermaterial

Das Ultimaker-Breakaway-Trägermaterial arbeitet nahtlos mit anderen Materialien und lässt sich einfach und schnell entfernen. Es hinterlässt eine glatte Oberfläche und ist weniger feuchtigkeitsempfindlich als PVA. Nachträgliches Schleifen ist nicht nötig. Für hohe Maßgenauigkeit

Inhalt: 0,75 kg
Ø Rolle: 21 cm, Tiefe: 6 cm, Material: Kunststoff
Hersteller-ID: H-10913 (Seite 344)

76627H52^f Stück 60,08 / **71,50 €**



4

04 | Ultimaker PLA-Filament

Die Handhabung des Standardmaterials ist sehr einfach. Es eignet sich ideal für den Einstieg in den 3D-Druck. Nutzen Sie das PLA-Material für zahlreiche Anwendungen in Ihrem Unterricht. Die Druckergebnisse sind zuverlässig und hochwertig, mit hoher Maßgenauigkeit

Inhalt: 0,75 kg
Ø Rolle: 21 cm, Material: Kunststoff
Alle Hersteller-ID: H-10913 (Seite 344)

766103H52 ^f	Grün	je 36,09 / 42,95 € (1 kg = € 48,12 / € 57,27)
766201H52 ^f	Schwarz	
766203H52 ^f	Weiß	
766204H52 ^f	Transparent	
766205H52 ^f	Orange	
766206H52 ^f	Blau	
766207H52 ^f	Rot	
766208H52 ^f	Gelb	



5

05 | Ultimaker PETG-Filament

Ultimaker-PETG setzt den Standard für den hochwertigen Einsatz von 3D-Druck – auf industriellem Niveau. Es ist am besten geeignet für Ihren Ultimaker-3D-Drucker – einfach anzuwenden, vielseitig einsetzbar und in unterschiedlichen Farben erhältlich.

Inhalt: 0,75 kg
Ø Rolle: 21 cm, Material: Kunststoff
Alle Hersteller-ID: H-10913 (Seite 344)

766209H52 ^f	Schwarz	je 41,97 / 49,95 € (1 kg = € 55,97 / € 66,60)
766210H52 ^f	Weiß	
766211H52 ^f	Grau	
766212H52 ^f	Grün	
766213H52 ^f	Blau	
766214H52 ^f	Rot	
766215H52 ^f	Gelb	
766216H52 ^f	Orange	

Mehr
Auswahl auf
Anfrage

Lasercutter



 Mr. Beam 

Hinweis: optionaler
Mr Beam Air Filter II

Hinweis: Elektrogeräte siehe Seite 344

01 | Mr Beam II dreamcut [x]

Mit dem Desktop-Lasercutter können Sie verschiedene Materialien präzise schneiden und gravieren. Inkl. integriertem WLAN und hochwertiger Kamera. Die Dream-cut-Technologie sorgt für eine optimale Kühlung und Laseransteuerung sowie wartungsfreie Achsen durch verbesserte Führungen aus Aluminium.

H x B x T: 17 x 72,4 x 53,8 cm, Absaugung:
27 x 27 x 27 cm (als Variante erhältlich)

Material: Aluminium

Alle Hersteller-ID: H-10584 (Seite 344)

767682H52^f ohne Luftfilter-Einheit

2.844,54 / **3.385,- €**

767685H52^f inkl. Luftfilter-Einheit

3.192,44 / **3.799,- €**

02 | Mr Beam Air Filter II

Das spezielle Luftfiltersystem passt ganz einfach unter Ihren Schreibtisch und filtert Dämpfe, Partikel und Gerüche zuverlässig. So müssen Sie sich keine Gedanken mehr über ungefilterten Rauch machen und können den Standort Ihres Mr-Beam-Lasercutters frei wählen.

H x B x T: 31,5 x 26,3 x 26,3 cm

Material: Aluminium

Hersteller-ID: H-10584 (Seite 344)

764452H52^f

495,80 / **590,- €**

03 | Mr Beam II dreamcut [x] Laserkopf

Der Mr Beam II dreamcut [x] Laserkopf versorgt Sie mit der Power des 10-W-Laserkopfes – das sind 50 % mehr Leistung, als Ihnen Ihr Mr Beam II dreamcut [S] bisher geboten hat. Ideal, wenn Sie viele dickere Materialien in kürzerer Zeit lasern wollen.

H x B x T: 9,5 x 6 x 3 cm

Material: Aluminium

Hersteller-ID: H-10584 (Seite 344)

767683H52^f

831,93 / **990,- €**



Mehr
Auswahl auf
Anfrage



01 | Mr Beam Cleaning Kit für Laserkopf

Das Mr Beam Cleaning Kit ist die optimale Lösung für die regelmäßige Pflege Ihres Laserkopfs. Komplett ausgestattet mit verschiedenen Reinigungswerkzeugen, sorgt das Kit für eine lange Lebensdauer und optimale Leistung Ihres Mr-Beam-Lasercutters.

H x B x T Verpackung: 13 x 7,5 x 7,5 cm
Material: Kunststoff, Metall
Hersteller-ID: H-10584 (Seite 344)

768758H52^F

15,04 / 17,90 €

02 | Mr Beam Transportkoffer

Speziell für den Mr Beam II dreamcut gefertigt. Mit 2 robusten Griffen zum Tragen oder dem herausziehbaren Teleskopgriff und 4 leichtläufigen Rollen zum Ziehen. Der Mr-Beam-Transportkoffer selbst besteht aus 5 mm starkem MDF, einer ABS-Oberfläche mit schwarzem Rautenmuster und einem silbernen Aluminium-Zierrahmen.

H x B x T: 80,6 x 60,2 x 22,2 cm
Material: MDF, ABS-Oberfläche
Hersteller-ID: H-10584 (Seite 344)

764464H52^F Stück

251,26 / 299,- €

inkl. Teleskopgriff
& 4 Rollen



03 | Mr Beam markSolid Spray

Das Lasermarkierspray ermöglicht präzise Metallmarkierungen mit den Desktop-Lasercuttern von Mr Beam. Gleichmäßiges Softsprühsystem, geringe Wärmeentwicklung, kratzfest, UV-beständige Markierungen. Zu verwenden mit [S]- oder [x]-Laserköpfen

Höhe: 24 cm, Ø 5 cm
Material: Chemikalie
Gefahrenhinweise: H222_1, H229, H319, H336, H351 (Seite 344)
Hersteller-ID: H-10584 (Seite 344)

768997H52^F Stück

83,19 / 99,- €
(1 l = € 277,31 / € 330,-)



04 | Mr Beam Schneidmatte

Die Schneidmatte für Ihren Mr-Beam-Lasercutter ist aus Silikon gefertigt und für den täglichen Einsatz in Ihrem Unterricht konzipiert. Bei Verschmutzungen kann die Mr-Beam-Schneidmatte einfach mit in die Spülmaschine.

Mit der aktuellen Software (Version 0.7.0 oder höher des Mr-Beam-Plugins) verwendbar
H x B x T: 1 x 38 x 27 cm
Material: Silikon
Hersteller-ID: H-10584 (Seite 344)

764462H52^F Stück

13,03 / 15,50 €

05 | Mr Beam Height Extension & Cutting Frame

Die Height Extension von Mr Beam bietet eine einfache Lösung zur Steigerung der maximalen Objekthöhe auf 68 mm. Kombiniert mit dem 30 mm hohen Cutting Frame, genießen Sie Flexibilität und Komfort in einem. Kompatibel mit allen Mr-Beam-Geräten

H x B x T: 4 x 67 x 49 cm
Material: Aluminium
Hersteller-ID: H-10584 (Seite 344)

768995H52^F Stück

234,45 / 279,- €



06 | Mr Beam Vorfilter

Die Vorfiltermatten können Sie jederzeit in Ihren Mr Beam Air Filter II einsetzen und austauschen.

H x B x T: 1 x 21 x 21 cm
Material: 100 % Polyester
Alle Hersteller-ID: H-10584 (Seite 344)

764460H52^F 5 Stück

16,72 / 19,90 €

768755H52^F 10 Stück

25,13 / 29,90 €

768756H52^F 20 Stück

30,17 / 35,90 €



07 | Mr Beam Aktivkohlefilter

Mit diesem Aktivkohlefilter sorgen Sie für eine lange Lebenszeit Ihres Mr-Beam-Luftfiltersystems Air Filter II. Entstandener Rauch, Gerüche, Partikel und Weiteres werden zuverlässig gefiltert und gelangen nicht in Ihre Raumluft. Filter samt Vorfilter lassen sich ohne Aufwand austauschen. Inkl. 10 Vorfiltern

H x B x T: 20 x 25 x 25 cm
Material: Naturmaterial
Hersteller-ID: H-10584 (Seite 344)

764458H52^F Stück

125,21 / 149,- €

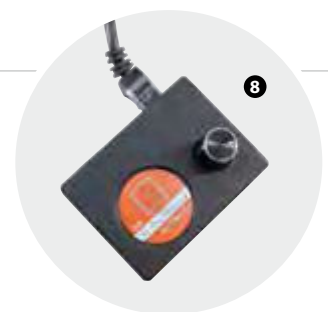

08 | Mr Beam Air Filter System Controller

Der Controller bietet eine präzise Steuerung Ihres Mr Beam Air Filter II bei der Nutzung mit Drittanbieter-Geräten. Regulieren Sie die Drehzahl und behalten Sie den Filterstand im Auge. Nicht notwendig bei Nutzung des Filters mit Ihrem Mr-Beam-Lasercutter.

Inhalt: 1 Air Filter Controller, 1 Netzteil (90 W)
H x B x T: 2,7 x 7 x 3,2 cm
Material: Kunststoff, Metall
Hersteller-ID: H-10584 (Seite 344)

768994H52^F Stück

67,14 / 79,90 €

Plotter



01 | Cricut Joy Schneideplotter

Diese kompakte Schneide- und Zeichenmaschine funktioniert mit über 50 Materialien. Personalisieren, organisieren und inspirieren Sie den Alltag in Ihrer Einrichtung mit Etiketten, Karten, Aufklebern und vielem mehr.

Inhalt: 1 Cricut-Joy-Schneidemaschine, 1 Premium-Feinschnittklinge mit Gehäuse (schneidet z. B. Vinyl, Iron-On (HTV) und Papier), Übungsmaterialien, 1 Feinstift (0,4 mm), 1 Standard-Grip-Matte, 1 Netzadapter

Material: Kunststoff, Metall
Hersteller-ID: H-10187 (Seite 344)

769139H52^f Stück 168,03 / **199,95 €**

02 | Cricut Maker 3 Schneideplotter

Die Schneidemaschine für unendliche Kreativität! Schneiden, Gravieren, Prägen von über 300 Materialien mit doppelter Geschwindigkeit und ultimativer Präzision

Inhalt: 1 Cricut-Maker-3-Maschine, 1 Feinschnittklinge und Gehäuse (schneidet alles von dünnen bis zu mittleren Materialien wie z. B. Karton, Vinyl, Bügelfolie ...), 1 Willkommenskarte, 1 USB-Kabel, 1 Netzteil, 1 kostenlose Testmitgliedschaft bei Cricut Access (für neue Abonentinnen und Abonenten), über 100 gebrauchsfertige Projekte online, Material für einen Übungsschnitt

Material: Kunststoff, Metall
Hersteller-ID: H-10187 (Seite 344)

769136H52^f Stück 402,52 / **479,- €**

03 | Cricut Explore 3 Schneideplotter

Vielseitig, schnell und präzise – für all Ihre Projekte. Schneiden, zeichnen, falzen und noch vieles mehr. Einfache Verbindung per Bluetooth. Mit App für Inspirationen und die Entwicklung eigener Ideen

Inhalt: 1 Schneidemaschine „Explore 3“, 1 Premium-Feinschnittklinge und Gehäuse, 1 Willkommenskarte, 1 USB-Kabel, 1 Netzteil, kostenlose Testmitgliedschaft bei Cricut Access (für neue Abonentinnen und Abonenten), über 100 gebrauchsfertige Projekte online, Material für einen Übungsschnitt

Material: Kunststoff, Metall
Hersteller-ID: H-10187 (Seite 344)

769137H52^f Stück 276,47 / **329,- €**

	01 Cricut Joy	02 Cricut Maker 3	03 Cricut Explore 3
Funktionen	Schneiden, Schreiben, Zeichnen, Folieren	Schneiden, Schreiben, Zeichnen, Folieren, Falzen, Gravieren, Prägen, Perforieren	Schneiden, Schreiben, Zeichnen, Folieren, Falzen
Easy Printables Sensor	Ja	Ja	Ja
Maximale Schnittgeschwindigkeit	12,70 cm pro Sekunde	28,70 cm pro Sekunde	28,70 cm pro Sekunde
Verbindungsoptionen	Bluetooth	Bluetooth, USB	Bluetooth, USB
Lieferumfang	Hauptgerät, Netzkabel, Feinstift (0,4 mm), Netzteil, StandardGrip-Matte	Hauptgerät, USB-A-Kabel, Premium-Feinschnittklinge und Gehäuse, Netzkabel	Hauptgerät, USB-A-Kabel, Premium-Feinschnittklinge und Gehäuse, Netzkabel
Anschlüsse	Netzanschluss	Netzanschluss, USB-A	Netzanschluss, USB-A
Gewicht (kg)	1,75	6,81	7,31
H x B x T (cm)	13,79 x 21,41 x 10,8	18,01 x 57,4 x 15,8	17,8 x 53,8 x 15,1
Artikelnummer	769139H52 ^f	769136H52 ^f	769137H52 ^f
Preis	168,03 / 199,95 €	402,52 / 479,- €	276,47 / 329,- €

Alle technischen Details und weitere Artikel auf Anfrage.

Hinweis: Elektroaltgeräte siehe Seite 344



01 | Cricut Joy Smart Vinyl Permanent

Mit Smart Materialien von Cricut können Sie ohne Schneidematte Aufkleber kreieren. Nutzen Sie die Sticker zum Beispiel als Wegweiser oder Türschilder oder zum dekorativen Verschönern von Tassen, Räumen oder Möbeln. Wasser- und lichtbeständig, hält bis zu 3 Jahre

Inhalt: 1 Rolle, 13,9 x 121,9 cm
 H x B x T Verpackung: 15,24 x 5,08 x 5,08 cm
 Material: Kunststoff
 Hersteller-ID: H-10187 (Seite 344)

769943H52^f Schwarz 8,39 / **9,99 €**
 (1 m² = € 58,96)

Solange Vorrat reicht.

02 | Cricut Joy Smart Iron-On

Verwandeln Sie Textilien mit Cricut Joy Smart Iron-On. Ohne Schneidematte nutzbar. Hält über 50 Wäschen. Ideal für T-Shirts, Jeansjacken und mehr. StrongBond-Garantie. Einfach mit Cricut EasyPress oder Bügeleisen aufbringen

Inhalt: 1 Rolle, 13,9 x 60,9 cm
 H x B x T Verpackung: 15,24 x 5,08 x 5,08 cm
 Material: Kunststoff
 Hersteller-ID: H-10187 (Seite 344)

770016H52^f Weiß 8,39 / **9,99 €**
 (1 m² = € 118,01)



03 | Cricut Explore/Maker Schneidematte

Der 3er-Pack enthält eine LightGrip-Schneidematte, eine StandardGrip-Schneidematte und eine StrongGrip-Schneidematte. Diese können Sie mit Ihrem Cricut-Maker- oder Cricut-Explore-Schneideplotter für unterschiedliche Materialien verwenden. Inkl. Abdeckfolien

B x H: 30,5 x 30,5 cm, Material: Kunststoff
 Hersteller-ID: H-10187 (Seite 344)

770052H52^f 3 Stück 18,45 / **21,95 €**



04 | Cricut Basic Tool Set

5-teiliges Set, bestehend aus: Schere mit Klingenschutz, Pinzette, Rakel, Spatel und Entgitterhaken. Zum Anheben, Schneiden, Entgittern und Glätten verschiedenster Materialien. Ideal geeignet für Projekte mit Vinyl, Papier und mehr. Ein exzellenter Begleiter für alle Cricut-Schneidemaschinen

H x B x T Verpackung: 1,91 x 26,11 x 16,51 cm
 Material: Metall, Kunststoff
 Hersteller-ID: H-10187 (Seite 344)

770064H52^f Set mit 5 Teilen 24,79 / **29,50 €**



05 | Cricut EasyPress 3

Diese Heizpresse bringt Kreativität in Ihre Einrichtung! Verbinden Sie sie einfach mit der Cricut-Heat-App für präzise Anweisungen und bedrucken Sie T-Shirts, Tragetaschen und mehr. Die automatische Abschaltfunktion und der isolierte Sicherheitssockel sorgen für Sicherheit.

Inhalt: 1 Cricut EasyPress 3, 1 Sicherheitsablage
 B x T Pressbereich: 30 x 25 cm
 Material: Kunststoff
 Hersteller-ID: H-10187 (Seite 344)

769138H52^f Stück 210,08 / **250,- €**

Projektion

EPSON®
EXCEED YOUR VISION



4500 ANSI-Lumen

1



3



5200 Lumen

Dazu passt: Für eine optionale kabellose Verbindung wird der ELPAP11 benötigt, siehe Seite 332.

2



4600 ANSI-Lumen

Dazu passt: Für eine optionale kabellose Verbindung wird der ELPAP11 benötigt, siehe Seite 332.

01 | EPSON EB-L210W WXGA Laser-Beamer

Der superhelle Projektor lässt sich schnell verbinden und hat eingebaute Lautsprecher. Er ist für das Streaming und die gemeinsame Nutzung mit WLAN, Screen Mirroring und Split Screen mit 2 oder 4 Eingängen in einem Display konzipiert. Inkl. Fernbedienung, Batterien, Strom- und HDMI-Kabel (1,8 m)

Material: Kunststoff
Hersteller-ID: H-10242 (Seite 344)

768015H52^f Stück 1.217,65 / **1.449,- €**

02 | EPSON EB-L260F Full-HD Laser-Beamer

Ideales Einstiegsgerät für jede Lernumgebung. Mit diesem leichten und kompakten Beamer zeigen Sie Full-HD-Inhalte ganz einfach über ein skalierbares Display mit einer Bilddiagonale von bis zu 310 Zoll. Helligkeit: 4600 Lumen. Inkl. Fernbedienung, Batterien, Strom- und HDMI-Kabel (1,8 m)

Material: Kunststoff
Hersteller-ID: H-10242 (Seite 344)

768014H52^f Stück 1.217,65 / **1.449,- €**

03 | EPSON B-L570U WUXGA Laser-Beamer

Mit diesem Projektor erhalten Sie dank 5200 Lumen scharfe und fließende 4K-Bilder. Das Display ist skalierbar von 50 bis 500 Zoll (1,3 bis 12,7 Meter). So können Sie auch in großen Räumen beeindruckende Inhalte projizieren. Inkl. Fernbedienung, Batterien und Kabelabdeckung

Material: Kunststoff
Hersteller-ID: H-10242 (Seite 344)

768017H52^f Stück 2.898,32 / **3.449,- €**

	01 EPSON EB-L210W	02 EPSON EB-L260F	03 EPSON EB-L570U
Lampentyp	Laser	Laser	Laser
Auflösung	WXGA (1280 x 800)	Full HD (1920 x 1080)	WUXGA (1920 x 1200)
Helligkeit (in Lumen)	4500	4600	5200
Kontrastverhältnis	2.500.000:1	2.500.000:1	> 2.500.000:1
Seitenverhältnis	16:10	16:9	16:10
Anschlüsse	USB 2.0-A, USB 2.0, RS-232C, Ethernet-Schnittstelle, Wireless LAN a/n (5GHz), WiFi Direct, 2x VGA-Eingang, VGA (out), Composite-Eingang, Miracast, Klinkestecker, Cinch-Audioausgang, Mikrofoneingang, 2x HDMI	USB 2.0-A, USB 2.0, RS-232C, Ethernet-Schnittstelle, Wi-Fi Direct, 2x VGA-Eingang, VGA-Ausgang, Composite-Eingang, Miracast, Klinkestecker, 2x Klinkebuchse, Cinch-Audioausgang, Mikrofoneingang, 2x HDMI, Wireless LAN	USB 2.0-A, USB 2.0 Typ B, RS-232C, 2x HDMI-Eingang, HDMI-Ausgang, HDBaseT, Klinkestecker, WLAN
Geräuschpegel (Normal/Eco)	37 dB/27 dB	37 dB/27 dB	31 dB/23 dB
Lampenlebensdauer in Std. (Normal/Eco)	20.000/30.000	20.000/30.000	20.000/30.000
Gewicht	4,2 kg	4,2 kg	8,3 kg
H x B x T (cm)	9 x 32,5 x 29,9	9 x 32,5 x 29,9	12,2 x 44 x 30,4
Artikelnummer	768015H52 ^f	768014H52 ^f	768017H52 ^f
Preis	1.217,65 / 1.449,- €	1.217,65 / 1.449,- €	2.898,32 / 3.449,- €

Alle technischen Details und weitere Artikel auf Anfrage.



1

01 | Optoma HD30LV Full-HD Beamer

Kompakter Full-HD-Projektor mit 4500 Lumen für lebendige Präsentationen in allen Lichtverhältnissen. Einfache Konnektivität, eingebauter Lautsprecher und 3D-Fähigkeit.

Inhalt: 1 Beamer, 1 AC-Netzkabel, 1 Fernsteuerung inkl. Batterien, 1 Handbuch

Material: Kunststoff
Hersteller-ID: H-10630 (Seite 344)

769746H52^f Stück 646,22 / **769,- €**



02 | Optoma ZH462 Full-HD Laser-Beamer

Kompakter Laserbeamer mit Full-HD-Auflösung und 5000 Lumen, perfekt für lebendige Präsentationen im Bildungsbereich. Er ermöglicht 360-Grad-Projektionen und kommt mit integriertem Lautsprecher. Umweltfreundlich, energiesparend, bis zu 30.000 Stunden wartungsfreie Nutzung.

Inhalt: 1 Beamer, 1 AC-Netzkabel, 1 Fernsteuerung, 1 Batterie Typ CR2025, 1 Handbuch

Material: Kunststoff
Hersteller-ID: H-10630 (Seite 344)

769747H52^f Stück 1.494,96 / **1.779,- €**



2

5000 ANSI-Lumen

03 | Optoma ZH520 Full-HD Laser-Beamer

Brillante 1080p-Bilder, energiesparend, mit bis zu 30.000 Stunden wartungsfreier Nutzung. Der Beamer ermöglicht 360-Grad-Projektionen und kommt mit integriertem Lautsprecher. Ideal für lebendige Bildungsinhalte!

Inhalt: 1 Beamer, 1 AC-Netzkabel, 1 Fernsteuerung inkl. Batterien, 1 Handbuch

Material: Kunststoff
Hersteller-ID: H-10630 (Seite 344)

769483H52^f Stück 1.847,90 / **2.199,- €**



3

5500 ANSI-Lumen

	01 Optoma HD30LV	02 Optoma ZH462	03 Optoma ZH520
Lampentyp	UHP-Lampe	Laser	Laser
Auflösung	Full HD (1920 x 1080)	Full HD (1920 x 1080)	Full HD (1920 x 1080)
Helligkeit (in Lumen)	4500	5000	5500
Kontrastverhältnis	22.000:1	3.000.000:1	3.000.000:1
Seitenverhältnis	16:9	16:9	16:9
Anschlüsse	HDMI, 3,5-mm-Klinke, USB-A	HDMI, 3,5-mm-Klinke, USB-A, RS-232, RJ-45	HDMI, 3,5-mm-Klinke, USB-A, RS-232, RJ-45
Geräuschpegel (Normal/Eco)	29 dB/27 dB	31 dB/29 dB	31 dB/29 dB
Lampenlebensdauer in Std. (Normal/Eco)	4.000/10.000	30.000	30.000
Gewicht	2,9 kg	3,4 kg	3,4 kg
H x B x T (cm)	10,8 x 31,6 x 24,4	10,8 x 27,4 x 21,6	10,8 x 27,4 x 21,6
Artikelnummer	769746H52 ^f	769747H52 ^f	769483H52 ^f
Preis	646,22 / 769,- €	1.494,96 / 1.779,- €	1.847,90 / 2.199,- €

Alle technischen Details und weitere Artikel auf Anfrage.

Projektion

EPSON®
EXCEED YOUR VISION



01 | Optoma Universal-Projektoren-Halterung OCM

Universelle Halterung für Projektoren. Aus 2 verschiedenen Farben und Größen wählbar.

Belastbar bis 15 kg

H x B x T: kurz: 12 x 16 x 10 cm,

lang: 83,5 x 20 x 16 cm

Material: Metall

Alle Hersteller-ID: H-10630 (Seite 344)

760471H52^f Kurz, weiß

760472H52^f Kurz, schwarz

760474H52^f Lang, weiß

760473H52^f Lang, schwarz

je 83,99 / **99,95 €**

Optoma

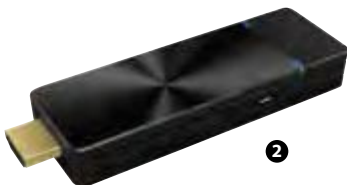

02 | Optoma UHDCast Pro Wireless HDMI-Stick

Mit dem UHDCast Pro Wireless HDMI-Stick präsentieren Sie mühelos Ihre Dokumente (nur über iOS-Geräte), Bilder und Videos von einem mobilen Gerät oder Laptop kabellos über Ihren Projektor in 4K-UHD-Auflösung.

Details auf einen Blick:

- kompatibel mit Android, ChromeOS, Windows, MacOS und iOS
- HDMirror ermöglicht Spiegelung Ihres Android-Bildschirms über die App direkt auf den großen Screen.
- Einfaches Streamen von Video- und Fotodateien von Ihrem Gerät direkt und kabellos auf Ihren Projektor oder Ihr Display. Erspart die Installation langer Kabel.
- Live-Kameramodus ermöglicht Streamen von Live-Kameraaufnahmen auf einen Projektor oder ein Display direkt von Ihrem mobilen Gerät.
- Split Screen 4:1: Präsentieren Sie gleichzeitig von bis zu 4 Geräten.
- Dank DLNA zeigen Sie Content auf Ihrem Projektor oder Display, der in Ihrem Heimnetzwerk gespeichert ist.
- Betrieb über USB-A-Power-Port des Projektors oder Fernsehers möglich

H x B x T: 1 x 8,7 x 3,5 cm

Material: Kunststoff

Hersteller-ID: H-10630 (Seite 344)

762700H52^f Stück

100,- / **119,- €**

passend für viele
Optoma-Projektoren



03 | Optoma Universal Carry Bag M

Diese universelle Tragetasche ist passend für fast alle Optoma-Projektoren. Dank Tragegurt und Griffen transportieren Sie Ihre Beamer einfach und komfortabel. Die Tasche ist ein robustes Leichtgewicht und bietet den idealen Schutz Ihres Projektors.

H x B x T: 25,5 x 34,5 x 12 cm

Material: 100 % Polyester

Hersteller-ID: H-10630 (Seite 344)

765724H52^f Stück

32,73 / **38,95 €**



04 | EPSON Miracast-/WLAN-Adapter „ELPAP11“

Mit diesem High-Speed-WLAN-Adapter können Sie Ihren Epson-Projektor ganz einfach und ohne Kabel mit einem WLAN-Zugang zu LAN-, Peer-to-Peer- oder Miracast-Netzwerken ausstatten. Das LED-Kontrolllicht zeigt Ihnen zuverlässig, ob die Verbindung funktioniert. Der Adapter ist mit vielen Epson-Geräten kompatibel.

H x B x T: 3,5 x 10,4 x 1,2 cm

Material: Kunststoff

Hersteller-ID: H-10242 (Seite 344)

764900H52^f Stück

100,- / **119,- €**



05 | EPSON WLAN-Adapter „ELPAP10“

Kabelloser Netzwerkzugang für eine unkomplizierte Unterrichtsvorbereitung. Dank dieses High-Speed-WLAN Adapters können Sie Ihren Epson-Projektor unkompliziert und kabellos mit einem WLAN-Zugang zu LAN- oder Peer-to-Peer-Netzwerken ausstatten. Das LED-Kontrolllicht zeigt Ihnen auf einen Blick, ob die Verbindung steht. Drahtlos-Protokoll: 802.11n, 802.11g, 802.11b

H x B x T: 3,6 x 18,8 x 11,4 cm

Hersteller-ID: H-10242 (Seite 344)

761456H52^f Stück

100,- / **119,- €**



06 | EPSON Lautsprecher „ELPSP02“

Mit diesem Lautsprecherpaar wird Ihr Unterricht mit einem leistungsstarken Sound begleitet. Das Set besteht aus einem aktiven und einem passiven Lautsprecher.

Inhalt: 1 Aktiv-Lautsprecher (inkl. Verstärker), 1 Halterung zur Wandmontage, 1 externes Netzteil mit Netzkabel, 1 Passiv-Lautsprecher, 3-m-Lautsprecherkabel, 1 Anleitung, 1 Garantiekarte

H x B x T: 23,1 x 14,2 x 15,5 cm

Hersteller-ID: H-10242 (Seite 344)

761299H52^f

118,07 / **140,50 €**



01 | IPEVO VZ-X Dokumentenkamera

Hochbewegliche Dokumentenkamera, die Sie per WLAN, USB oder HDMI verwenden können. Mit und ohne Computer zeigen Sie Unterrichtsmaterial live auf jedem passenden Bildschirm. Die Kamera lässt sich auch als Webcam nutzen und hat neben einem Mikrophon ein eingebautes LED-Licht. Inkl. USB-Kabel

Material: Kunststoff
 Hersteller-ID: H-10406 (Seite 344)

768178H52^f Stück 326,89 / **389,- €**

02 | IPEVO V4K Pro

Mit dieser hochprofessionellen Dokumentenkamera gelingt Ihnen ein interessanter, lehrreicher und unterhaltsamer Unterricht – selbst aus der Distanz. Die unglaublich flexible Kamera schließen Sie einfach per mitgeliefertem USB-Kabel an Ihren Computer an. Inkl. kostenloser Videosoftware. Mit KI-gestützter Sprachtechnologie

Material: Kunststoff
 Hersteller-ID: H-10406 (Seite 344)

768179H52^f Stück 140,34 / **167,- €**

03 | IPEVO V4K

Die Dokumentenkamera V4K ist ein ideales Instrument, Ihren Unterricht interessant, lehrreich und unterhaltsam zu gestalten. Die hohe Bildrate und die extrem hohe Auflösung ermöglichen ein reibungsloses Live-Streaming in auffällender Schärfe. Inkl. USB-Kabel

Material: Kunststoff
 Hersteller-ID: H-10406 (Seite 344)

768180H52^f Stück 91,60 / **109,- €**

	01 IPEVO VZ-X	02 IPEVO V4K Pro	03 IPEVO V4K
Auflösung	3264 x 2448 (USB-Modus)	bis zu 3264 x 2448	bis zu 3264 x 2448
Pixel	8 MP	8 MP	8 MP
Zoom	12-fach digital (USB-Modus)	12-fach digital	12-fach digital
Anschlüsse	WLAN, USB-C, HDMI	USB-A (out)	USB-A (out)
Weitere Funktionen	eingebauter Akku, eingebautes Mikrophon, LED-Licht, auch als Webcam nutzbar	KI-gestütztes Mikrophon, LED-Licht, auch als Webcam nutzbar	eingebautes Mikrophon, auch als Webcam nutzbar
Gewicht	1,17 kg	581 g	581 g
H x B x T (cm)	zusammengeklappt: 32,2 x 11,6 x 10,8	zusammengeklappt: 4,8 x 27,7 x 7,8	zusammengeklappt: 4,8 x 27,7 x 7,8
Farbe	Blau	Grau	Grün
Artikelnummer	768178H52^f	768179H52^f	768180H52^f
Preis	326,89 / 389,- €	140,34 / 167,- €	91,60 / 109,- €

Alle technischen Details und weitere Artikel auf Anfrage.



01 | ELMO MA-1 Mobile Dokumentenkamera

Arbeiten Sie bis zu 2 Stunden kabellos und mobil – der eingebaute Akku, WLAN und die Bildübertragung über Miracast machen dies möglich. Somit kann die hochwertige Dokumentenkamera überall im Klassenzimmer zum Einsatz kommen. Ein Highlight der Dokumentenkamera ist auch das 5-Zoll-Touch-Display zur Vorschau und Steuerung.

Weitere Details und Inhalt auf Anfrage

Material: Kunststoff

Hersteller-ID: H-10239 (Seite 344)

759712H52^f Stück

612,61 / **729,- €**

02 | ELMO L-12G Dokumentenkamera

Die Dokumentenkamera unterstützt Sie dabei, Lerninhalte anschaulich und verständlich zu vermitteln. Mit nativer 4K-Auflösung. Intuitive Bedienung am Gerät oder per Fernbedienung

Weitere Details und Inhalt auf Anfrage

Material: Kunststoff

Hersteller-ID: H-10239 (Seite 344)

767272H52^f Stück

671,43 / **799,- €**

	01 MA-1	02 L-12G
Auflösung	Full HD (1920 x 1080)	4K UHD (3840 x 2160)
Pixel	8 MP	8,3 MP
Zoom	16-fach digital	16-fach digital und 12-fach optisch
Beleuchtung	LED	LED
Anschlüsse	2x USB-A, USB-B, Ethernet, VGA (out), HDMI (in/out), 3,5-mm-Klinke (out), Mikrofon (in), SD-Slot	HDMI, USB-A, USB-C, MIC-IN, SD-Kartenleser, RGB, Audio-Out
Erfassungsbereich	bis DIN A3	bis DIN A3
Weitere Funktionen	Akkubetrieb, Wiedergabe über Miracast, WLAN, Android-basiert, mit Display	Wiedergabe über Miracast, WLAN, Annotationsfunktion (mit App)
Gewicht	1,34 kg	3 kg
H x B x T (cm)	34,3 x 22 x 11,5	43,5 x 34,9 x 37,7
Artikelnummer	759712H52 ^f	767272H52 ^f
Preis	612,61 / 729,- €	671,43 / 799,- €

Alle technischen Details und weitere Artikel auf Anfrage.

Gleich mitbestellen:

03 | ELMO Mikroskopadapter für M-Serie

Passender Mikroskopadapter für die ELMO-Dokumentenkameras der M-Serie: MX-1, MX-P, MA-1, MO-2
H x B x T: 4 x 8 x 4 cm

Material: Kunststoff

Hersteller-ID: H-10239 (Seite 344)

74273H52^f Stück

19,24 / **22,90 €**

passend zur M-Serie



passend zur L-Serie



04 | ELMO Mikroskopadapter für L-Serie

Mit dem ELMO-Mikroskopadapter verbinden Sie ganz einfach das Mikroskop mit der Dokumentenkamera. Passend zu: ELMO-Objektivkamera L12iD, L12W, L12F, TX-1 und L12G

H x B x T: 4 x 8 x 4 cm

Material: Kunststoff

Hersteller-ID: H-10239 (Seite 344)

74274H52^f Stück

44,12 / **52,50 €**



01 | EPSON ELPDC30 Dokumentenkamera

Dokumentenkamera mit herausragender Bildqualität und beeindruckender 4K-Videoauflösung. Dank des 10-fachen optischen und 23-fachen digitalen Zooms können Sie erstaunliche Details entdecken. Mit flüssiger Videoleistung von 60 Bildern pro Sekunde über HDMI-Verbindung werden Ihre Unterrichtsinhalte lebendig. Weitere Details und Inhalt auf Anfrage
Material: Kunststoff
Hersteller-ID: H-10242 (Seite 344)

768182H52^F Stück 822,69 / **979,- €**

02 | EPSON ELPDC13 Dokumentenkamera

Einfache Handhabung und im Handumdrehen installiert!
Die Kamera lässt sich auch ohne den Einsatz eines Laptops nutzen. Direkt an den Beamer oder Touchmonitor per HDMI anschließen und schon liefert die DC13 brillante Aufnahmen und scharfe Bilder – dank des 16-fachen digitalen Zooms und des integrierten LED-Lichts. Profitieren Sie von dem großen DIN-A3-Aufnahmebereich! Die leichte und mobile Dokumentenkamera lässt sich einfach von einem Klassenzimmer ins andere transportieren. Dank des großen DIN-A3-Aufnahmebereichs und der Split-Screen-Funktion können zwei Seiten gleichzeitig projiziert werden. Weitere Details und Inhalt auf Anfrage
Hersteller-ID: H-10242 (Seite 344)

74448H52^F Stück 394,12 / **469,- €**

03 | EPSON ELPDC21 Dokumentenkamera

Mit dieser benutzerfreundlichen Dokumentenkamera gestalten Sie den Unterricht spannender, und die gesamte Klasse kann Bilder und Objekte in Full HD auf einer großen Projektionsfläche gemeinsam nutzen. Dank einer Vielzahl intelligenter Funktionen schaffen Lehrkräfte eine bessere und dynamische Lernumgebung für ihre Schülerinnen und Schüler. Die leichte und mobile Kamera lässt sich einfach von einem Klassenraum in den anderen mitnehmen.
Inhalt: Hauptgerät, Netzteil, CD-Handbuch, Computerkabel, Mikroskopadapter, Stromkabel, Kurzanleitung zum Einrichten, Fernbedienung inkl. Batterien, Software (CD), USB-Kabel, Transporttasche (100 % Polyester)
Hersteller-ID: H-10242 (Seite 344)

74449H52^F Stück 419,33 / **499,- €**

	01 ELPDC30	02 ELPDC13	03 ELPDC21
Auflösung	4K (4208 x 3120)	Full HD (1920 x 1080)	Full HD (1920 x 1080)
Pixel	13 MP	2 MP	2 MP
Zoom	23-fach digital, 10-fach optisch	16-fach digital	10-fach digital und 12-fach optisch
Anschlüsse	USB-A, HDMI, Mini-USB-B, Miracast, SD	USB-B, VGA (in/out), HDMI (out), SD-Slot	USB-B, VGA (in/out), HDMI (out), SD-Slot
Erfassungsbereich	bis DIN A3	bis DIN A3	bis DIN A3
Weitere Funktionen	LED-Beleuchtung, beweglicher Kamerakopf, Kensington-Schloss	LED-Beleuchtung, integriertes Mikrofon, beweglicher Kamerakopf	interner Speicher, eingebautes Mikrofon, Kensington-Schloss
Gewicht	2,77 kg	2,5 kg	2,6 kg
H x B x T (cm)	zusammengeklappt: 8,5 x 36,2 x 15,9	aufgebaut: 44,7 x 27 x 31,7	aufgebaut: 44,7 x 27 x 31,7 cm
Artikelnummer	768182H52^F	74448H52^F	74449H52^F
Preis	822,69 / 979,- €	394,12 / 469,- €	419,33 / 499,- €

Alle technischen Details und weitere Artikel auf Anfrage.



Vorteile:

- MP3-Musikdateien von USB und SD-Karten abspielen
- CD-Player mit Pitch-Funktion
- Gapless Player für das Abspielen ohne Übergangspause
- AMS-Funktion = Sprachpriorität gegenüber Musik bei Durchsagen
- ergonomischer Tragegriff
- Stativflansch



Abb.: TLS® M100 Combi

M100 Blue/Funk/Combi

Technische Daten:

Verstärker: 120 Watt Musik
 Lautsprecher: 2-Wege-System, Tief- und Hochtonlautsprecher
 Ein-/Ausgänge: 2x 6,3-mm-Klinke für Mikrofone, 1x 3,5-mm-Klinke AUX-IN, Bluetooth-Interface, 1x 6,3-mm-Klinke für LS 100 Aktivbox, 1x Cinch-Eingang/-Ausgang für externe Quellen (Keyboard, Stereoanlage, PC-Soundkarte), 1x 6,3-mm-Klinke für Kopfhörer, USB-Ladestation für das Laden von Smartphone & Co.

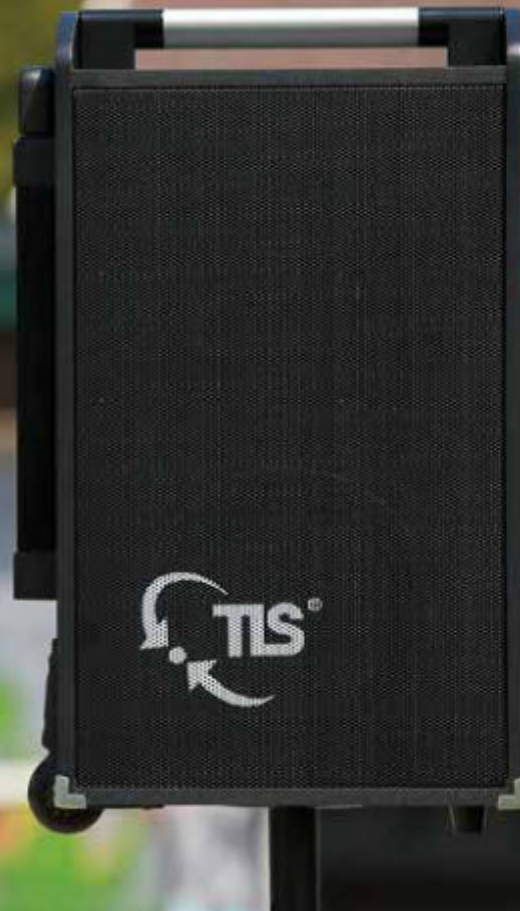
Kassettenrekorder: Bandlaufzählwerk 3-stellig

H x B x T: 58 x 33 x 29 cm

Gewicht: 16,4 kg

Im Lieferumfang enthalten: ggf. Funkmikrofon, Netzkabel, Batterien für Fernbedienung, Fernbedienung

Alle Hersteller-ID: H-10886 (Seite 344)

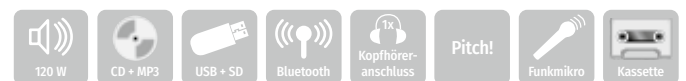

TLS® M100 Combi

754602H52 Stück

1.382,35 / **1.645,- €**

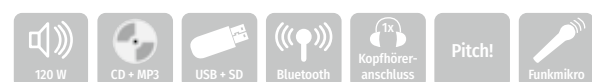

TLS® M100 Funk

754601H52 Stück

1.275,63 / **1.518,- €**



TLS® M100 Blue

754600H52 Stück

895,80 / **1.066,- €**

Hinweis: Altbatterien und Akkus siehe Seite 344. Hinweis: Elektroaltgeräte siehe Seite 344.

Ablagefach

Wertvolle Geräte sicher verstauen, **ab-schließbar!** In dem Fach befindet sich die Fernbedienung bei der Lieferung.

Bluetooth

In allen Modellen gehört die Bluetooth-Funktion zur Grundausstattung Ihrer TLS®-Box! Für Smartphone und Tablet

Akku

Bis zu 6 Stunden Spieldauer bei vollem Akku. Inklusive praktischer Akkuanzeige

TLS® M200 Blue/Funk/Combi

Technische Daten:

- Verstärker: 120 Watt Musik
 - Lautsprecher: 2-Wege-System, Tief- und Hochton-lautsprecher
 - Ein-/Ausgänge: 2x 6,3-mm-Klinke für Mikrofone, 1x 3,5-mm-Klinke AUX-IN, Bluetooth-Interface, 1x 6,3-mm-Klinke für LS 100 Aktivbox, 1x Cinch-Eingang/-Ausgang für externe Quellen (Keyboard, Stereoanlage, PC-Soundkarte), 1x 6,3-mm-Klinke für Kopfhörer, USB-Ladestation für das Laden von Smartphone & Co.
 - Kassettenrekorder: Bandlaufzählwerk 3-stellig
 - H x B x T: 58 x 33 x 29 cm
 - Gewicht: 16,4 kg
- Im Lieferumfang enthalten: ggf. Funkmikrofon, Netzkabel, Batterien für Fernbedienung, Fernbedienung
Alle Hersteller-ID: H-10886 (Seite 344)



TLS® M200 Combi

756273H52 Stück 1.618,49 / **1.926,- €**



TLS® M200 Funk

756272H52 Stück 1.384,03 / **1.647,- €**



TLS® M200 Blue

756271H52 Stück 1.100,- / **1.309,- €**

Mit eingebautem zweiten Funkempfänger für ein zusätzliches Mikrofon (siehe Seite 338)



Trolley & Rollen

Flexibel einsetzbar und fahrbar in der Sporthalle, der Aula oder dem Schulhof

USB + AUX-IN

Der USB-Anschluss sorgt für eine dauerhaft volle Akkuleistung Ihres mobilen Endgerätes! Die AUX-Klinke sorgt für eine schnelle und zufriedenstellende Musikverbindung.

Die TLS® M200 Soundanlage ist in 3 Ausführungen erhältlich!

Abb.: TLS® M200 Combi



Abb.: TLS® M200 Funk





Europaweiter
lizenzfreier
Frequenzbereich!
Für Sie entstehen
keine weiteren
Kosten!

01 | TLS® Handmikrofon

Geeignet für die TLS® M100 Funk/Combi als auch für die TLS® M200 Funk/Combi. Sie müssen nichts mehr einstellen. Batterien in das Mikrofon einlegen, einschalten und das Mikrofon ist bereit! Es läuft über den freien Frequenzbereich und ist voreingestellt.

Bitte wählen Sie den Frequenzbereich:
Frequenz 863,05 MHz als Ersatzmikrofon
Frequenz 864,8 MHz als Zweitmikrofon
Alle Hersteller-ID: H-10886 (Seite 344)

760930H52 863,05 MHz

756302H52 864,8 MHz

je 99,12 / **117,95 €**



02 | TLS® Lavalier-Mikrofon inkl. Taschensender

Das Mikrofon kommt zusammen mit dem praktischen Taschensender und passt zur Verstärkerbox M100/200. Ideal für Vorträge und Seminare, da die Hände frei bleiben.

Inhalt: 1 Bodypack-Taschensender, 1 Lavalier-Mikrofon

H x B x T: 9 x 6,2 x 3 cm

Material: Kunststoff

Hersteller-ID: H-10886 (Seite 344)

761026H52

130,21 / **154,95 €**



03 | TLS® Headset-Mikrofon inkl. Taschensender

Das Set ist passend zur TLS® M100/200 Verstärkerbox und kann ideal für Veranstaltungen und Sportfeste genutzt werden. Verbindung zwischen Bodypack und Mikrofon ist ein XLR 3 Pin Plug.

Inhalt: 1 Bodypack-Taschensender, 1 Headset-Mikrofon

H x B x T: 9 x 6,2 x 3 cm

Material: Kunststoff

Hersteller-ID: H-10886 (Seite 344)

761027H52

143,66 / **170,95 €**



04 | TLS® Professionelles Headset-Mikrofon inkl. Taschensender

Komfortables Headset-Mikrofon inkl. Taschensender. Kompatibel mit der TLS® Verstärkerbox M100/200

Inhalt: 1 Bodypack-Taschensender, 1 Headset-Mikrofon

H x B x T: 9 x 6,2 x 3 cm

Material: Kunststoff

Hersteller-ID: H-10886 (Seite 344)

761028H52

183,99 / **218,95 €**



- stabile Ausführung
- trittschallgedämpft
- höhenverstellbar



Das Stativ für
fast alle Boxen!



05 | TLS® Mikrofon-Bodenstativ

Mit schwenkbarem Ausleger, trittschallgedämpft.

Gewinde 16 mm (5/8") und 9 mm (3/8")

Höhenverstellbar von 95 bis 210 cm

Farbe: Schwarz, Gewicht: 2 kg

Auslegerlänge: 72 cm

Hersteller-ID: H-10886 (Seite 344)

74184H52

46,64 / **55,50 €**

Gleich mitbestellen:

06 | Universal-Mikrofonklemme

Passend für alle gängigen Mikrofone von 19 bis 32 mm

Hersteller-ID: H-10578 (Seite 344)

70192H52

5,13 / **6,10 €**

07 | Compra® Stativ zu den Combiboxen inklusive Adapter

Das Stativ besteht aus robusten Aluminium-Rohren mit einem Durchmesser von 3,5 cm. Es ist höhenverstellbar von 100 bis 180 cm. Durch das abnehmbare Adapterstück verwenden Sie das Stativ für alle TLS®-Boxen und für die Compra®-SoundBox 9995.

Stab-Ø entweder 2,5 cm (Compra®) oder 3,5 cm (TLS®).

Fixiert wird das Stativ mit Flügelschrauben und einem Metallstift, der die Höheneinstellung zusätzlich fixiert. So ist ein absolut sicherer Stand Ihrer Verstärkerboxen garantiert. Das maximale Tragewicht beträgt 50 kg.

Hersteller-ID: H-10169 (Seite 344)

74932H52 Stütz

49,16 / **58,50 €**

Audio



01 | JBL Bluetooth-Lautsprecher „Xtreme 4“

Die Musikbox mit einer Akkulaufzeit von bis zu 24 Stunden bringt mit 2 Tieftönern, 2 Treibern und 2 Bassradiatoren kraftvollen Sound für Schulstunden und Veranstaltungen. Sie ist robust gegen Wasser und Staub (IP67-Schutz). Tragen Sie die Soundbox bequem mit dem Schultergurt. Weitere Details und Inhalt auf Anfrage
Material: (recycelter) Kunststoff
Hersteller-ID: H-10415 (Seite 344)

770369H52#

294,11 / **349,99 €**

02 | JBL Bluetooth-PartyBox „Club 120“

Perfekt für jede Bildungseinrichtung, die einen flexiblen, leistungsfähigen und nutzungsfreundlichen Lautsprecher sucht, der im Unterricht oder bei schulischen Festlichkeiten eingesetzt werden kann. Mit Lichtshow, einer Akkulaufzeit von bis zu 12 Stunden und KI-gestütztem Sound-Boost. Weitere Details und Inhalt auf Anfrage
Material: recycelter Kunststoff
Hersteller-ID: H-10415 (Seite 344)

770357H52#

336,13 / **399,99 €**

03 | JBL Bluetooth-PartyBox „Stage 320“

Der Party-Lautsprecher mit 18 Stunden Akkulaufzeit und Schnellladefunktion überzeugt auch bei hoher Lautstärke mit seinem kraftvollen JBL Pro Sound! Robust und spritzwassergeschützt eignet er sich ideal für drinnen und draußen. Ein Highlight: die Lichtshow mit coolen Effekten. Weitere Details und Inhalt auf Anfrage
Material: recycelter Kunststoff, Metall, Kunststoff
Hersteller-ID: H-10415 (Seite 344)

770362H52#

504,19 / **599,99 €**

	01 Xtreme 4	02 Club 120	03 Stage 320
Marke	JBL	JBL	JBL
Bluetooth-Version	5.3	5.4	5.4
Akkulaufzeit	bis zu 24 h	12 h	18 h
Akkuladedauer	3,5 h	3,5 h	3 h
Wasserfest	ja	nein	nein
Leistung	60 W RMS	160 W RMS	240 W RMS
Farbe	Schwarz	Schwarz	Schwarz
H x B x T (cm)	14,1 x 29,7 x 14,9	57 x 28,84 x 29,7	66,9 x 33,5 x 38,5
Artikelnummer	770369H52#	770357H52#	770362H52#
Preis	294,11 / 349,99 €	336,13 / 399,99 €	504,19 / 599,99 €

Alle technischen Details und weitere Artikel auf Anfrage.

professionelle Klangqualität



04 | JBL Handmikrofon „PBM100“, kabelgebunden

Ein zuverlässiges, nutzungsfreundliches Mikrofon für den unkomplizierten Einsatz im Unterricht und bei Veranstaltungen. Erfasst Stimmen und minimiert Umgebungsgeräusche effektiv. Weitere Details und Inhalt auf Anfrage
Höhe Mikrofon: 18,8 cm, Ø 4,67 cm
Material: Kunststoff, Metall
Hersteller-ID: H-10415 (Seite 344)

770361H52#

33,61 / **39,99 €**

2 Stück



05 | JBL PartyBox-Handmikrofone, kabellos

Die 2 Mikrofone für die JBL-PartyBox-Lautsprecher minimieren Störgeräusche und sorgen für eine klare Stimme. Die stabile 2,4-GHz-Verbindung steht bis zu einer Entfernung von 30 Metern. Mit bis zu 20 Stunden Wiedergabezeit und kurzer Ladezeit sind die Mikrofone immer einsatzbereit. Weitere Details und Inhalt auf Anfrage
H x B x T Mikrofon: 22,45 x 4,55 x 4,25 cm
Material: Kunststoff
Hersteller-ID: H-10415 (Seite 344)

770363H52#

2 Stück

109,24 / **129,99 €**



06 | JBL Quantum Stream Wireless Lavalier-Mikrofon

Erstklassige Audioqualität inkl. Environmental Noise Cancelling. Der an ein Gerät angeschlossene 2,4-GHz-Lightning-Dongle überträgt bis zu 100 Meter. LED-Anzeigen zeigen Akkustand, Verbindungsstatus und mehr an. Weitere Details und Inhalt auf Anfrage
H x B x T Mikrofon: 4,7 x 2,2 x 1,7 cm
Material: Kunststoff
Alle Hersteller-ID: H-10415 (Seite 344)

770364H52#

Lightning

109,24 / **129,99 €**

770470H52#

USB-C

84,03 / **99,99 €**

Notebookschrank & -regal

mit Platz für bis zu
13 Notebooks



Abb: Notebookschrank, Dekor Gelb, Steckdosenleiste links, fahrbar



Abb: Notebookschrank, Dekor Limonengrün, Steckdosenleiste links, feststehend

01 | Notebookschrank

Sichere Aufbewahrungslösung mit Lüftungsgitter und 2 Steckdosenleisten für bis zu 13 Notebooks (bis 17"). Der abschließbare Schrank ist aus 19 mm starken E1-Feinspanplatten mit Melaminharzbeschichtung gefertigt.

Weitere Details auf Anfrage

H x B x T: 150 x 80 x 50 cm, Material: Holz, Aluminium

Lieferung ohne Laptops

Hersteller-ID: H-10171 (Seite 344)

766966H52* + Dekor Korpus + Dekor Front + Ausführung + Stellart ab 1.373,95 / **1.635,- €**

Bitte Dekor Korpus, Dekor Front, Ausführung und Stellart angeben!

02 | Notebookregal

Praktische Aufbewahrungslösung mit Lüftungsgitter und 2 Steckdosenleisten für bis zu 13 Notebooks (bis 17"). Inkl. zusätzlichem Stauraum für Kabel und Zubehör. Hergestellt aus melaminharzbeschichteten Feinspanplatten.

Weitere Details auf Anfrage

H x B x T: 150 x 80 x 50 cm, Material: Holz

Hersteller-ID: H-10171 (Seite 344)

766967H52* + Dekor + Ausführung + Stellart ab 1.148,74 / **1.367,- €**

Bitte Holzdekor, Ausführung und Stellart angeben!



Abb: Notebookregal, Dekor Weiß, Steckdosenleiste rechts, fahrbar

Bitte wählen Sie aus:

Variante: Dekor Korpus und Front

Buche hell	Ahorn honig	Grau	Weiß	Sandeiche
10 % Aufpreis	10 % Aufpreis	10 % Aufpreis	10 % Aufpreis	
Limongrün	Ginstergelb	Chillrot	Atolblau	

Variante: Ausführung

Steckdosenleiste links	Steckdosenleiste rechts

Variante: Stellart

feststehend	fahrbar
	126,05 / 150,- € Aufpreis

Laptop-Wagen „Secure“

Der Laptopwagen zeichnet sich durch eine **stabile, fest verschweißte Metallkonstruktion** aus. Lediglich die Abdeckplatte ist aus Holz, damit ein Verkratzen der Oberfläche verhindert wird. Die Stahltüren verfügen über einen Öffnungswinkel von 180°, so wird das **problemlose Hineinstellen und Herausnehmen** der Laptops gewährleistet. Die Türen werden mit einem Sicherheitsschloss (Drehgriff) verschlossen. So wird der ungewollte Zugriff verhindert. Der Laptopwagen ist durch seine 2 Griffe, rechts und links, sowie die 4 leichtlaufenden Rollen in hochwertigem Industriestandard **äußerst mobil**. Kinderleicht kann er von einem in den anderen Klassenraum geschoben werden. Aufgrund der großen Rollen ist eine Bodenaufkantung kein Problem. Von den 4 Rollen sind 2 feststellbar, damit

ein sicherer Stand gewährleistet ist. **Problemlos können die Laptops im waagerechten Zustand aufbewahrt und geladen werden.** Im Wagen **befinden sich Steckdosen, die der Reihe nach zugeschaltet** werden, damit keine Überlastung entsteht. Die eigene zentrale Stromversorgung und die gesteuerte Stromschaltung sorgen für eine problemlose Abnahme aus dem Stromnetz. Zudem hat der Wagen einen außenliegenden Stromanschluss mit Generalschalter. An den Seiten befinden sich Lüftungsschlitze, damit die abgegebene Wärme der geladenen Laptops nach außen dringen kann. An den unteren Ecken des Laptop-Wagens befinden sich aus Sicherheitsgründen **Eckschoner**, die zum einen den Wagen und zum anderen Türrahmen und andere Gegenstände schützen.



Vorteile:

- Platz für 16 Laptops
- Drehgriff-Sicherheitsschloss
- große, leichtlaufende Rollen
- keine Stromnetzüberlastung durch schrittweisen Start
- 16-fach-Steckdosenleiste zum Aufladen

Laptop-Wagen „Secure“

Korpus: RAL 7016 Anthrazit
 Deckplatte: Dekor Buche hell, Türfarbe wählbar
 H x B x T: Wagen gesamt: 116 x 119 x 50 cm,
 Laptop-Fächer: 8,5 x 34 x 47 cm
 Schloss mit 2 Schlüsseln
 Hersteller-ID: H-10632 (Seite 344)

89691H52* + Türfarbe ab 1.499,16 / **1.784,- €**

Bitte Türfarbe angeben!

Bitte wählen Sie aus:



Compra Multimedia-Tower

Dieser eintürige Multimedia-Wagen ist durchdacht, sicher, geräumig und leicht zu navigieren. Sie platzieren Ihre Präsentationsgeräte einmal, schließen den Wagen ab und schieben ihn an Ort und Stelle. Das spart lästiges Auf- und Abbauen und damit Zeit.

Gestalten Sie die Anordnung der Geräte und die Verkabelung nach Ihren Bedürfnissen. Kabelausslässe befinden sich auf der Rückseite unten und in der Deckplatte hinten. Ebenso haben Sie Platz im Inneren für eine Mehrfachsteckdose (nicht enthalten).

Dank der zwei stabilen Griffe ist auch der Transport durchs Treppenhaus kein Problem. Der Ablageboden ist verstellbar. Abschließbar, inkl. 2 Schlüsseln. Von den 4 leichtlaufenden Gummirollen sind 2 feststellbar.

Korpus: Graualuminium RAL 9007, Deckplatte: Buche
 Tür und Griffe: Farbe wählbar (siehe unten)
 H x B x T Wagen gesamt: 113 x 70 x 52 cm
 B x T Laptop-/Tastatúrauszug: 37 x 44 cm
 B x T Beamer-Ablage: 52 x 52 cm
 Gewicht: 25 kg
 Hersteller-ID: H-10169 (Seite 344)

73894H52* + Farbe 945,38 / **1.125,- €**

Bitte Farbe angeben!

Bitte wählen Sie aus:

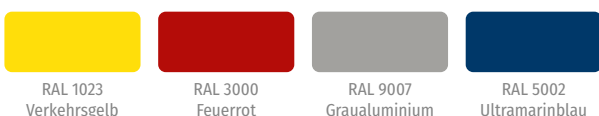

Flexeo® Wagen

H x B x T außen: 92,3 x 105,5 x 48 cm

Aufgebaut geliefert • Frei Verwendungsstelle • 5 Jahre Garantie



Abb.: Dekor Weiß

Flexeo® Wagen, 3-reihig mit 12 Schüben

Dieser Wagen eignet sich ideal, um bis zu 12 LEGO® Education SPIKE™ Prime Sets ordentlich und platzsparend zu verstauen. Dank der angebrachten Rollen nehmen Sie den Wagen bequem in verschiedene Klassenräume mit und haben so die Sets stets zur Hand. LEGO® Education SPIKE™ Prime Sets sind im Lieferumfang nicht enthalten.

H x B x T: 92,3 x 105,5 x 48 cm

Material: Holz, Kunststoff-Rollen, Metall-Schienen

Hersteller-ID: H-10278 (Seite 344)

809141H52 + Dekor

ab 405,04 / ~~482,-~~ €

Bitte Dekor (siehe Seite 317) angeben!

Bitte wählen Sie aus:



Abb.: Dekor Weiß

Flexeo® Systemmöbel



Schulmöbel in Perfektion und mit viel Liebe zum Detail.

Das Qualitätssiegel – 5 Jahre Garantie

Das Familienunternehmen Betzold ist von dem hochwertigen Konzept der Flexeo®-Systemmöbel überzeugt. Daher bekommen Sie 5 Jahre Garantie auf alle Flexeo®-Möbel. Haben Sie länger Spaß und Freude an Ihrem Möbelstück.

Aufgebaut – fertig – los!

Ihre Flexeo®-Systemmöbel werden vollständig aufgebaut zu Ihnen an die gewünschte Verwendungsstelle geliefert. Geschultes Fachpersonal stellt die Möbel optimal auf und Sie können die Möbel umgehend und einwandfrei nutzen.

Nur echt mit diesem Zeichen

Stabilität, Funktionalität und Langlebigkeit sind unverzichtbare Kriterien bei der Herstellung von Schulmöbeln. Deshalb steht Flexeo® für qualitativ hochwertige Möbelstücke made in Germany.



Information und Befragung nach ElektroG

Durch umweltgerechte Entsorgung der Elektro- und Elektronikgeräte ermöglichen Sie eine Wiederverwendung der wertvollen Rohstoffe. Lassen Sie uns gemeinsam die Effizienz der Ressourcennutzung steigern! Lesen Sie sich hierzu die nachfolgenden Informationen durch.

Symbol „durchgestrichene Abfalltonne“



Elektro- und Elektronikgeräte sind mit dem folgenden Symbol der durchgestrichenen Mülltonne gekennzeichnet. Das Symbol weist Sie darauf hin, dass Sie als Besitzer dieses Gerätes dieses nicht über den Hausmüll entsorgen dürfen. Stattdessen sind Elektroaltgeräte einer vom unsortierten Siedlungsabfall getrennten Erfassung zuzuführen.

Batterieverordnung

Die Lebensdauer der Batterie ist zwar sehr lang, trotzdem muss sie irgendwann einmal entsorgt werden. Altbatterien dürfen nicht in den Hausmüll. Verbraucher sind gesetzlich verpflichtet, Batterien zu einer geeigneten Sammelstelle zu bringen. Altbatterien enthalten wertvolle Rohstoffe, die wiederverwertet werden. Die Umwelt sagt Danke schön.



Die Mülltonne bedeutet: Batterien und Akkus dürfen nicht in den Hausmüll.

Die Zeichen unter der Mülltonne stehen für:

Pb: Batterie enthält Blei.

Cd: Batterie enthält Cadmium.

Hg: Batterie enthält Quecksilber.

Entnahmepflicht für Altbatterien und -akkus sowie für Lampen

Sie haben Altbatterien und Altkumulatoren, die nicht vom Elektroaltgerät umschlossen sind, sowie Lampen, die zerstörungsfrei aus dem Elektroaltgerät entnommen werden können, vor der Abgabe an einer Erfassungsstelle vom Elektroaltgerät zerstörungsfrei zu trennen.

Datenschutzhinweise

Bitte beachten Sie, dass die Löschung aufgespielter, vertraulicher, personenbezogener Daten auf den zu entsorgenden Altgeräten in Ihrer Verantwortung liegt.

Rücknahmeverpflichtung

Gemäß § 17 Abs. 1 und 2 ElektroG sind wir zur Rücknahme von Elektro-/Elektronikaltgeräten verpflichtet. Bei der Abgabe eines neuen Elektro- oder Elektronikgerätes nehmen wir ein im Wesentlichen funktionsgleiches Elektroaltgerät des Endnutzers der gleichen Geräteeart am Ort der Abgabe oder in unmittelbarer Nähe hierzu unentgeltlich zurück (sog. 1:1-Rückgabe).

Großgeräte: Bei der Abgabe eines neuen Elektro- oder Elektronikgerätes sind wir zu einer unentgeltlichen Abholung verpflichtet, die sich auf Elektro- und Elektronikgeräte aus den Kategorien 1 (Wärmeüberträger), 2 (Bildschirme, Monitore und Geräte, die Bildschirme mit einer Oberfläche von mehr als 100 cm²) und 4 (Geräte, bei denen mindestens eine der äußeren Abmessungen mehr als 50 Zentimeter beträgt) beschränkt.

Sie können Ihre Elektroaltgeräte auch weiterhin bei einer kommunalen Sammelstelle oder einem Wertstoffhof kostenlos abgeben.

Kleingeräte: Für Elektro- und Elektronikgeräte der Kategorien 3 (Lampen), 5 (Kleingeräte) und 6 (kleine IT- und Telekommunikationsgeräte) sowie bei Elektroaltgeräten, die in keiner äußeren Abmessung größer als 25 Zentimeter sind, gewährleisten wir die Rücknahme durch geeignete Rückgabemöglichkeiten in zumutbarer Entfernung. Eine Übersicht, welche Geräte unter die einzelnen Kategorien fallen, können Sie hier aufrufen: <https://www.stiftung-ear.de/de/themen/elektrog/hersteller-bv/geraetezuordnung>. Kleingeräte, die in keiner äußeren Abmessung größer als 25 Zentimeter sind, können an eine Sammelstelle oder einen Wertstoffhof in Ihrer Nähe abgegeben werden. Unter folgendem Link finden Sie weitere Annahmestellen in Ihrer Nähe: <https://www.interzero.de/leistungen/ruecknahmesysteme/elektroaltgeraete-weee/weee-annahmestellen/>.

Hierbei ist die Rückgabe nicht an den Kauf eines Elektro- oder Elektronikgerätes geknüpft. Kleingeräte dürfen in haushaltsüblichen Mengen, d. h. maximal drei Geräte je Geräteeart an den Rückgabestellen abgegeben werden.

Sie haben auch die Möglichkeit, für die Geräte der Kategorien 3 (Lampen), 5 (Kleingeräte) und 6 (kleine IT- und Telekommunikationsgeräte), die in mindestens einer äußeren Abmessung größer als 25 Zentimeter sind, bei Kauf eines neuen gleichartigen Gerätes unter folgendem Link einen Rückgabeschein innerhalb von 14 Tagen nach Kauf des Neugerätes anzufordern und das Elektroaltgerät an die Annahmestelle in Ihrer Nähe abzugeben: <https://www.interzero.de/leistungen/ruecknahmesysteme/elektroaltgeraete-weee/weee-annahmestellen/>.

Warnhinweise

- 1 Achtung! Nicht für Kinder unter 36 Monaten geeignet. Erstickungsgefahr! Kleine Teile/Es können kleine Teile entstehen/Herauslösbare kleine Teile.
- 2 Achtung! Benutzung unter unmittelbarer Aufsicht von Erwachsenen.
- 25 Achtung! Nur im flachen Wasser unter Aufsicht verwenden. Kein Schutz vor dem Ertrinken.

Gefahrenhinweise

- H222_1 Gefahr! Extrem entzündbares Aerosol.
H229 Behälter steht unter Druck; kann bei Erwärmung bersten.
H319 Verursacht schwere Augenreizungen.
H336 Kann Schläfrigkeit und Benommenheit verursachen.
H351 Kann vermutlich Krebs erzeugen bei Einatmen.

Information:

Preise sind unverbindlich empfohlene Verkaufspreise in € zzgl. / inkl. MwSt.
Stand: Januar 2025

Herstellerangaben

Nachfolgend informieren wir Sie über die Hersteller einzelner Produkte, geordnet nach Hersteller-ID.

H-10001: Arnulf Betzold GmbH, Ferdinand-Porsche-Str. 6, 73479 Ellwangen (Jagst), service@betzold.de; **H-10002:** Arnulf Betzold GmbH, Ferdinand-Porsche-Str. 6, 73479 Ellwangen (Jagst), service@betzold.de; **H-10015:** ECM Office Supplies, Datavägen 25, SE-436 32 Askim, info@ecmos.se; **H-10031:** Arnulf Betzold GmbH, Ferdinand-Porsche-Str. 6, 73479 Ellwangen (Jagst), service@betzold.de; **H-10041:** Anton Kessel GmbH, Altheimer Str. 1, 88515 Andelfingen, info@anke-werkbaenke.com; **H-10045:** Apple Distribution International Ltd., Hollyhill Industrial Estate, IE-T23 YK84 Hollyhill, Cork, contactus.de@euro.apple.com; **H-10081:** baumann + trapp gmbh, Weinstr. 74b, 77815 Bühl-Eisental, info@baumann-trapp.de; **H-10094:** beleduc Lernspielwaren GmbH, Heinrich-Heine-Weg 2, 9526 Olbernhau, info@beleduc.net; **H-10113:** Arnulf Betzold GmbH, Ferdinand-Porsche-Str. 6, 73479 Ellwangen (Jagst), service@betzold.de; **H-10149:** Chairgo GmbH, Amberger Str. 72, 91217 Hersbruck, info@chairgo.de; **H-10155:** Arnulf Betzold GmbH, Ferdinand-Porsche-Str. 6, 73479 Ellwangen (Jagst), service@betzold.de; **H-10169:** Arnulf Betzold GmbH, Ferdinand-Porsche-Str. 6, 73479 Ellwangen (Jagst), service@betzold.de; **H-10171:** Conen Produkte GmbH, Conenstr. 4, 54497 Morbach, info@conen-produkte.com; **H-10180:** C+P Möbelsysteme GmbH & Co. KG, Boxbachstr. 1, 35236 Breidenbach, info@cp.de; **H-10187:** Circuit Germany GmbH, Bleichstr. 8-10, 40211 Düsseldorf, info@circuit-germany.com; **H-10192:** Arnulf Betzold GmbH, Ferdinand-Porsche-Str. 6, 73479 Ellwangen (Jagst), service@betzold.de; **H-10198:** Deqster GmbH, Friesenweg 5g, 22763 Hamburg, hallo@convergetp.de; **H-10210:** Dringenberg GmbH, In den Mühlwiesen 15-19, 74182 Obersulm-Sülzbach, vertrieb@dringenberg.com; **H-10219:** edding International GmbH, Bookkoppel 7, 22926 Ahrensburg, info@edding.de; **H-10223:** Arnulf Betzold GmbH, Ferdinand-Porsche-Str. 6, 73479 Ellwangen (Jagst), service@betzold.de; **H-10239:** ELMO Europe SAS, Tour Voltaire 1 Place des Degrés, FR-92800 Puteaux, info@elmo-germany.de; **H-10242:** Epson Deutschland GmbH, Schiessstraße 49, 40549 Düsseldorf, kontakt_de@epson.de; **H-10243:** RUD Ketten Rieger & Dietz GmbH u. Co. KG, Friedensinsel, 73432 Aalen-Unterkochen, objekteinrichtung@erlau.com; **H-10268:** Fellowes GmbH, Fliegerstr. 1, 30179 Hannover, cs-germany@fellowes.com; **H-10278:** Arnulf Betzold GmbH, Ferdinand-Porsche-Str. 6, 73479 Ellwangen (Jagst), service@betzold.de; **H-10281:** Flora Wilh. Förster, Schmidtsiepen 3, 58553 Halver, info@flora.biz; **H-10291:** LEITZ ACCO Brands GmbH & Co KG, Siemensstraße 64, 70469 Stuttgart, germanyinfo@acco.com; **H-10299:** Growing Imaginations GmbH, Friedrichstr. 114 A, 10117 Berlin, hello@myfunzy.com; **H-10307:** Arnulf Betzold GmbH, Ferdinand-Porsche-Str. 6, 73479 Ellwangen (Jagst), service@betzold.de; **H-10321:** Global Stole a/s, Hammervej 3, DK-8860 Ulstrup, sales@globalstole.dk; **H-10333:** Heutink International B.V., Anders Celsiusstraat 15, NL-7442 PB Njeverdal, info@heutink.com; **H-10347:** Handwerk Handels GmbH, Über dem Dieterstedter Bache 19, 99510 Apolda, info@handwerk-gmbh.eu; **H-10376:** Holthaus Medical GmbH & Co KG, Karlstr. 8, 42897 Remscheid, service@holthaus.de; **H-10387:** Krug & Priester GmbH & Co. KG, Simon-Schweitzer-Straße 34, 72336 Balingen, center@ideal.de; **H-10388:** Iden System Großhandels GmbH, Wilhelm-Kabus-Straße 75, 10829 Berlin, idenberlin@iden.de; **H-10406:** IPEVO B.V., Beursplein 37, NL-3011AA Rotterdam, esales@ipevo.com; **H-10415:** HARMAN Deutschland GmbH, Parkring 3, 85748 Garching b. München, customer.support@harman.com; **H-10443:** Längle & Kuhn GmbH, Melanchthonstraße 2, 75446 Wiernsheim, anfrage@kinderzeug.de; **H-10462:** Kores GmbH, Leopold Ungar Platz 2 / Office 334, AT-1190 Wien, kores@kores.at; **H-10524:** Holz Office Support GmbH, Berta-Cramer-Ring 14-16, 65205 Wiesbaden, kundenservice@holtz-gmbh.de; **H-10542:** Jakob Maul GmbH, Jakob-Maul-Str. 17, 64732 Bad König, contact@maul.de; **H-10543:** Josef Mawick Kunststoff-Spritzgusswerk GmbH & Co. KG, Pröbstinger Weg 3, 59457 Wert-Sönnern, info@mawick.eu; **H-10546:** Mayer Sitzmöbel GmbH & Co. KG, Am Brunnen 7, 96257 Redwitz, kundenservice@mayersitzmoebel.de; **H-10548:** MEBIKON GmbH, Hahnenbalz 35, 90411 Nürnberg, service@mebikon.de; **H-10560:** Horneber Collection GmbH & Co. KG, Erichstraße 9, 90431 Nürnberg, info@glasvitriolen.de; **H-10569:** MINILAND, S.A., Polígono Industrial La Marjal (C/ La Patronal 57N), ES-3430 Onil, Alicante, miniland@miniland.es; **H-10578:** Monacor International, Zum Falsch 36, 28307 Bremen, info@monacor.de; **H-10583:** Mott Mobile Systeme GmbH&CoKG, Am Dittwarer Bahnhof 9-11, 97941 Tauberbischofsheim, info@mott.de; **H-10584:** Mr Beam Shop UG (haftungsbeschränkt), Trappentreppe 23, 80339 München, hello@mr-beam.org; **H-10592:** MyPause International AB, Öjabyvägen 87, SE-35273 Växjö, info@mypause.com; **H-10630:** Optoma Deutschland GmbH, Am Nordpark 3, 41069 Mönchengladbach, info@optima.de; **H-10632:** Orgami Sistec GmbH & Co.KG, Alte Eisenstr. 38-42, 57258 Freudenberg, info@orgami.de; **H-10634:** cep office solutions, 4, rue du verger, FR-63550 Saint-Rémy-sur-Durolle, <https://www.cepos.fr/contact/>; **H-10639:** Global Bedding GmbH & Co.KG, Müllerstraße 13 a, 21244 Buchholz in der Nordheide, info@globed.de; **H-10643:** PARAT Solutions GmbH, Gewerbegebiet Manzing 7, 94065 Waldkirchen, info@parat.de; **H-10658:** Pica-Marker GmbH, Picastr. 5, 91356 Kirchhehnbach, info@pica-marker.com; **H-10680:** Leexs GmbH, Hülsbergstraße 44a, 44797 Bochum, info@leexs.de; **H-10692:** Prosperplast Deutschland GmbH, Wilowska 968, PL-43378 Rybarzowice, kontakt@prosperplast.de; **H-10697:** LUSINI Deutschland GmbH, Hettlinger Straße 9, 86637 Wertingen, service-de@lusini.com; **H-10700:** Global Bedding GmbH & Co.KG, Müllerstraße 13 a, 21244 Buchholz in der Nordheide, info@globed.de; **H-10708:** Ramia s.r.o., Ocelkova 643/20, CZ-19800 Prague, info@ramia.cz; **H-10716:** Arnulf Betzold GmbH, Ferdinand-Porsche-Str. 6, 73479 Ellwangen (Jagst), service@betzold.de; **H-10718:** Reer GmbH, Mühlstr. 41, 71229 Leonberg, info@reer.de; **H-10721:** Chr. Renz GmbH, Rechbergstr. 44, 73540 Heubach, mail@renz.com; **H-10724:** Richter lighting technologies GmbH, Im Morgen 1, 73540 Heubach, info@richter-ld.de; **H-10725:** RICOH IMAGING EUROPE S.A.S., 7-9 avenue Robert Schuman - B.P. 70102, FR-94513 RUNGIS CEDEX, <https://support.ricohgr.eu/>; **H-10727:** F.I.L.A. S.p.A., Via XXV Aprile, 5, IT-20016 Pero, fila@fila.it; **H-10730:** ROCKET EDU GmbH, Oed 9, 83361 Kienberg, info@rocket-edu.de; **H-10747:** Samsung Electronics GmbH, Frankfurter Straße 2, 65760 Eschborn, kundensbetreuung@samsung.de oder www.samsung.com/de/support/#contact; **H-10779:** Showdown Displays Europe B.V., Platinastaat 26B, NL-6031 TW Nederweert, info@showdowndisplays.eu; **H-10798:** W.Söhngen GmbH, Platter Str. 84, 65232 Taunusstein, verkauf@soehngen.com; **H-10814:** Schul- und Stahlrohrmöbel GmbH, Auerbacher Str. 39, 08328 Stützengrün, info@ssrm.de; **H-10822:** joboo GmbH, Siebenmorgenstr. 5, 70825 Korntal-Münchingen, b2b@stapelstein.de; **H-10840:** Swedstyle AB, Karlavägen 38, Box 171, SE-SE-567 24 Vaggeryd, info@swedstyle.se; **H-10846:** Table Roc Deutschland GmbH, Kochs Kämpe 5, 33014 Bad Driburg, info@tableroc.de; **H-10855:** tesa SE, Hugo-Kirchberg-Straße 1, 22848 Norderstedt, verbraucherservice@tesa.com; **H-10886:** Arnulf Betzold GmbH, Ferdinand-Porsche-Str. 6, 73479 Ellwangen (Jagst), service@betzold.de; **H-10894:** Topstar GmbH, Augsburgser Straße 29, 86863 Langeneneufnach bei Augsburg, info@topstar.de; **H-10913:** Ultimaker B.V., Stationsplein 32, NL-3511 Utrecht, hello@ultimaker.com; **H-10915:** Upcycling Scandinavia ApS, Lysghøjen 2, K4, DK-8520 Lystrup, info@upcyclingscandinavia.com; **H-10946:** Werner Dorsch GmbH, Dieselstr. 13, 64807 Dieburg, produktinfo@wedo.de; **H-10959:** Wisdom Education Europe GmbH, Drosselweg 10, 9526 Olbernhau, hello@wisdomeurope.eu; **H-10965:** Arnulf Betzold GmbH, Ferdinand-Porsche-Str. 6, 73479 Ellwangen (Jagst), service@betzold.de; **H-10978:** Arnulf Betzold GmbH, Ferdinand-Porsche-Str. 6, 73479 Ellwangen (Jagst), service@betzold.de; **H-10979:** One for Fun France SARL, 40 Rue Alexandre Dumas, FR-75011 Paris, sales@kitforkids.com

Stichwortverzeichnis

A - C

3D-Drucker	325
Abfallbehälter & Zubehör	97
Abschlussregale, -schränke	185-187
Aktenvernichter	249
Akustik-Paneele	47-50, 52-53, 74
Aluflex	12-13
Apple	322
Audiogeräte, -rekorder & Zubehör	336-339
Aufbewahrungsboxen	107, 122, 197, 215-217
Aufsatzschränke, -regale	156-161
Ausstellungswände	292-294
Ballschränke	201-203, 220
Bandstahlhocker	38-39
Bänke	30, 70, 73, 76, 78, 80, 82, 97-99
Bastelschränke, -regale	198-199, 225-231
Batterien	271
Beamer & Zubehör	330-332
Besprechungstische	43-44, 245-248
Besteck	67
Bibliotheksregale	163, 207-208
Bildertrocknungswagen	230-231
Blumenwagen	67
Boxen	107, 122, 197, 215-217
Boxen & Lautsprecher	336-337, 339
Brandschutz	46
Bücherregale	163, 204-208
Bücherrollwagen	204-208
Bühnen	312-313
Büro- & Besprechungsstühle	40-42, 253-264
Büromöbel	233-264
Caddys	16-17, 303
C-Fuß-Tische	8-9
ClassVR	319-321
Clubbo	78-79
CO ₂ -Messgerät	272
Computertische & Zubehör	249-251
Container-Systeme	108-111

D - G

Display	318
Dokumentenkameras & Zubehör	333-335
Drehstühle	41, 254-264
Drehtürenschränke	141, 147, 158-159, 168-173, 177-181, 188-194, 233-234
Eckregale und -schränke	185-187
Ecoflex	14-15
Erste Hilfe	272-275
essBAR	59-64
Fachraumstühle	37-41
Farb- und Dekorauswahl Flexeo®	196-197, 348
Flexeo®-Ersatzteile & Zubehör	151, 155
Flexeo®-Systemmöbel	107-207
FLEXness	255, 258-260, 262

Flipcharts & Zubehör	297-300, 346
Fußstützen	251
Garagenschränke	188-190
Garderoben	210-214, 217-219
Garderobenschränke	212, 214, 224
Garderobenschränke	180, 222-224
Geschirr, -wagen	65-67
Größenangaben Tische und Stühle	6

H - L

Halbtürenschränke	147, 169-171, 174-175, 177-179, 191, 198-199, 234-235
Hängeregister	145, 153, 178
Hochregale	162-167, 195, 233
Hochschränke	168-184, 188-194, 198-200, 234-240
Hochstühle	55, 64
Hochtische	55, 64
Hocker	37-39, 60, 64, 72, 83, 94-95, 98, 259-261, 263
Höhenverstellbare Tische	9, 11-14, 27-29, 31, 245
Infos Flexeo®	105, 139, 142, 196-197
Infos Stoffe & Kunstleder	77
Infos Stühle & Tische	5-7
Interaktive Monitore & Tafeln	318
Kameras & Zubehör	321
Kissen	62, 75
Kissenwagen	87
Klapptische	244
Klassenbuchschränke	184
Konferenzstühle	40, 42
Kreide	286
Laminieren	267-269
Lampen	252, 271
Laptop-Locker, -trolley	340-341
Lärmlicht, -Ampel	271
Lärmschutz	271
Lärmschutz Wand- und Deckenpaneele	48-49, 52
Lärmschutz-Kopfhörer	271
Lasercutter & Zubehör	328-329
Lehrerstühle	33
Lehertische	28, 31-32
Lesetreff	56-58
L-Fuß-Tische	10-14
Liegepolster	58
Luftreinigung	272

M - P

Magnete	287, 295, 305
Makerspace	316-317
Materialboxen, -schalen	107, 122, 197, 215-217
Materialwagen	225, 228
Mehrzwecktische	43-44, 244-248
Merge Cube	317
Mikrofone & Zubehör	338-339

Mittelhohe Regale	120-121, 146, 148-149, 225, 233
Mittelhohe Schränke	147, 150, 152-154, 234-240
Mr Beam	326-327
Multimobil	225, 228
Musikschränke, -wagen	200-201
NEO	71-75
Niedrige Regale	85, 112-119, 122, 124-137, 140, 233
Objektkameras	333-335
Office-Möbel	233-243
Ottomane	71
Outdoor-Matten	95, 99, 102
Outdoor-Möbel	97-102
Papierschränke, -regale, -wagen	225-231
Pinnwände, -tafeln	288-291, 293-294
Plantafeln & Zubehör	304
Plotter & Zubehör	328-329
Polstermöbel	60, 62-64, 70-73, 76, 78-86, 89-91
Postura+	25

R - S

Raumsituationen	314
Rednerpulte	302-303
Regale	56-57, 85, 112-121, 124-138, 140, 146, 148-149, 156-157, 162-167, 185-187, 210-212, 225, 233, 317
Relaxpolster	90-91
Relax-Terminal	70
Rollladen-Schränke	143, 160, 174, 236-237
Rollcontainer	108-111, 123, 241
Schalenstühle	24, 40-42, 253
Schallschutz, -absorber	48-50, 52-53
Schallschutzsofa, -sessel	51, 86
Schaukästen	307-308
Schiebetüren-Schränke	143, 154, 161, 175, 233, 236
Schließfächer	213
Schließfachschränke	182-183, 213, 222-224
Schneidemaschinen	265-266
Schränke	141, 143-147, 150, 158-161, 168-184, 186-194, 198-203, 213, 220-224, 234-240
Schränke-Ersatzteile	151, 155
Schreibtische	241-243, 250-251
Schubladen-Schränke	144-145, 152-153, 176-178, 239-240
Schuhregale	212, 214, 218
Schülercafé	60-64
Schülerstühle	15, 18-26
Schülerstühle, höhenverstellbar	15, 18-19
Schülertische	8, 9-14, 16-17, 27-29, 43-44
Schulplaner	302
Schulranzenregale	138
Servierwagen	65-67
Sessel	51, 63, 81-83
Sitzbänke	30, 60, 70, 73, 76, 78, 80-82, 97-99
Sitzgruppen	75, 81, 85, 97-99

Stichwortverzeichnis

Sitzsäcke, -kissen, -matten..... 87, 92-96, 99, 102
 Smoover..... 26, 263
 Sofas..... 62-63, 70-73, 76, 79, 81, 84, 89
 Sportschränke..... 201-203, 220
 Stahlfarben..... 7, 347
 Stahlschränke..... 220-224
 Stapelbänke..... 30
 Stapelhocker..... 30
 Stapelstein®..... 88
 Stehtische..... 245, 252
 Stellwände & Zubehör..... 55, 57
 Stoffauswahl..... 77
 Stühle..... 15, 18-26, 33, 40-42

Systemschränke..... 191-195

T - X

Tablets & Zubehör..... 301, 322-324
 Tafeln..... 277-283, 288, 292
 Tafelschwamm..... 286
 Tafelzeichengeräte..... 284-285
 Tafelzubehör..... 284-285
 Teppiche..... 87
 Tische..... 8, 9-14, 16-17, 27-29, 31, 33, 43-44,
 55, 57, 61, 63-64, 85, 95, 241-252
 Tischgruppen..... 68-69
 Tisch-Sitz-Kombinationen..... 29, 68-69

TLS®-Boxen & Zubehör..... 336-338
 Transportwagen..... 189, 245
 TreeNSide..... 122-123, 215, 289
 Trennwand..... 8
 Trocknungswagen, -gestelle, -regale..... 230-231
 Vitrinen..... 309-311
 Wandleisten..... 287
 Werkbänke..... 34-36
 Werkraumstühle..... 37-39
 Whiteboards & Zubehör..... 288-289, 291, 295,
 297, 301, 306
 Xilent..... 47-50, 52-53



01 | Natural Flipchart mobil 2 in 1, mit Tischfunktion

Multifunktionales Flipchart in Holzoptik mit magnethaftender, beschreibbarer Tafel (68 x 97 cm). Höhenverstellbar und auch als Tisch oder Pult nutzbar. Mobil durch 5 feststellbare Rollen. Inklusive 2 ausklappbaren Papierhaltern und Ablageschale – ideal für verschiedene Bildungseinrichtungen

H x B x T: 200 x 67 x 62 cm
 Material: Holz, Stahl, Metall, Kunststoff
 Hersteller-ID: H-10729 (Seite 344)

772405H52 Stück

373,11 / 444,- €

02 | Natural Dreibein-Flipchart

Hochwertiges Flipchart in eleganter Eiche-Optik mit magnethaftender und beschreibbarer Tafel (68 x 97 cm). Das stabile Dreibein Gestell ist höhenverstellbar und bietet sicheren Stand. Inklusive ausziehbarem Papierhalter für Blöcke und Ablageschale. Zusammenklappbar für platzsparende Aufbewahrung

H x B x T: 190 x 70 x 67 cm
 Material: Holz, Stahl, Kunststoff
 Hersteller-ID: H-10729 (Seite 344)

772394H52 Stück

231,09 / 275,- €



Werkbänke
& Hocker
finden Sie
auf den Seiten
34 - 39.



Caddys und Tische
siehe Seiten 16 - 17



Farb- und Dekorauswahl (Holz umseitig)

Stahl-Farben

Alle Stahlteile sind hochwertige Möbelprofilrohre (mind. 1,5 mm Wandstärke). Der Lackauftrag findet im absolut umweltfreundlichen elektrostatischen Pulverbeschichtungsverfahren statt. 10 RAL-Farben sind lieferbar.



RAL 1018 Zinkgelb



RAL 3000 Feuerrot



RAL 3004 Purpurrot



RAL 5015 Himmelblau



RAL 6010 Grasgrün

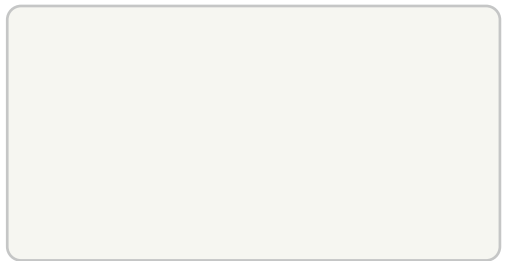

RAL 9016 Verkehrsweiß



RAL 7035 Lichtgrau



RAL 9006 Weißaluminium



RAL 7016 Anthrazit (10 % Aufpreis)



RAL 7006 Beigegrü (10 % Aufpreis)

Farb- und Dekorauswahl (Stahl umseitig)

Holz-Dekore

Alle Möbel und Möbelteile werden aus kunststoffbeschichteten Spanplatten, nach DIN 68765, der umweltfreundlichen E-1-Qualität, hergestellt. 10 Oberflächen-Dekore stehen zur Auswahl. Weitere Informationen finden Sie ab Seite 151.

Unsere
Empfehlung!



Ahorn honig



Buche hell



Buche dunkel



Eiche natur (10 % Aufpreis)

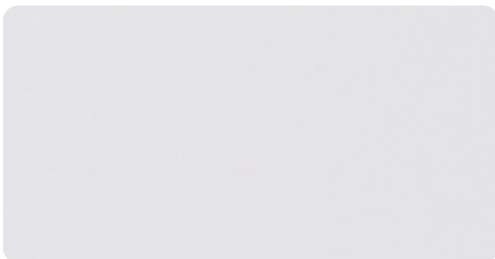

Grau

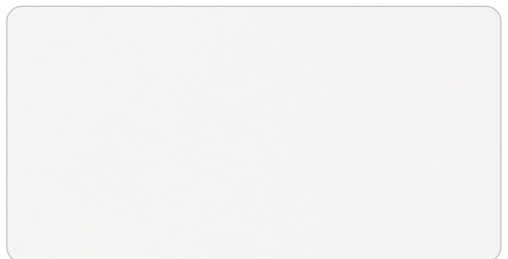

Weiß



Gelb (10 % Aufpreis)



Rot (10 % Aufpreis)



Apfelgrün (10 % Aufpreis)



Blau (10 % Aufpreis)

Leichte Farbabweichungen druckbedingt möglich.

